

## ES AIDOO PRO HUB GHB

Dispositivo para el control e integración remotos de equipos de climatización a través de la App "Airzone Cloud". Conexión a red vía Wi-Fi Dual (2,4/5 GHz) o Ethernet. Alimentación externa a 110 / 230 Vac. Funcionalidades:

- Detección de errores de la unidad.
- Detección de ventana abierta o presencia.
- Control y bloqueo de fuentes de calor auxiliares.
- Control combinado de etapas de calor de aire y radiante.
- Cambio de modo automático con dos temperaturas de consigna configurables.
- Limitación de temperaturas para modos frío y calor.
- Programaciones horarias.
- Integración Cloud y/o cableada con termostatos inteligentes de terceros.
- Integración mediante Modbus TCP/IP y RTU, BACnet IP y MS-TP, termostatos Airzone o Lutron Palladiom, AirQ Box y/o AirQ Sensor.
- Servicios de integración API local, API Cloud y multicast mDNS.

## EN AIDOO PRO HUB GHB

Device for remote control and integration of HVAC systems through the "Airzone Cloud" app. Dual-band Wi-Fi connection (2.4/5 GHz) or Ethernet. External power supply at 110 / 230 Vac. Features:

- Error detection for connected units.
- Open window and occupancy detection.
- Auxiliary heat source control and lockout.
- Combined control of air and radiant heating stages.
- Automatic mode switching with two configurable set-point temperatures.
- Temperature limitation for cooling and heating modes.
- Time schedules.
- Cloud and/or wired integration with third-party smart thermostats.
- Integration via Modbus TCP/IP and RTU, BACnet IP and MS-TP, Airzone or Lutron Palladiom thermostats, AirQ Box, and/or AirQ Sensor.
- Local API, Cloud API, and multicast mDNS integration services.

## PT AIDOO PRO HUB GHB

Dispositivo para o controlo e a integração remotos de unidades de climatização através da aplicação "Airzone Cloud". Ligaçãõ à rede através de Wi-Fi Dual (2,4/5 GHz) ou Ethernet. Alimentação externa a 110 / 230 Vac. Funcionalidades:

- Deteção de erros da unidade.
- Deteção de janela aberta ou presença.
- Controlo e bloqueio de fontes de calor auxiliares.
- Controlo combinado de etapas de calor de ar e piso radiante.
- Troca de modo automático com duas temperaturas de referência configuráveis.
- Limitação de temperaturas para os modos frio e calor.
- Programações temporizadas.
- Integração Cloud e/ou por cabos com termostatos inteligentes de terceiros.
- Integração através de Modbus TCP/IP e RTU, BACnet IP e MS-TP, termostatos Airzone ou Lutron Palladiom, AirQ Box e/ou AirQ Sensor.
- Serviços de integração API local, API Cloud e multicast mDNS.

## (ES) CARACTERÍSTICAS TÉCNICAS (EN) TECHNICAL SPECS (PT) CARACTERÍSTICAS TÉCNICAS

<b>☑ - Alimentación / Power supply / Alimentação</b>	
V max	110 / 230 Vac
I max	250 mA
Frecuencia / Frequency / Frequência	60 / 50 Hz
Consumo Stand-by / Stand-by consumption Consumo em stand-by	3.4 W (110 Vac) 4.3 W (230 Vac)
Protección sobre corriente módulo / Module over-current protection / Proteção sobrecorrente módulo	250 mA
<b>📶 - Bus Airzone / Airzone bus / Barramento Airzone</b> <b>📶 - Bus Integraciones / Integrations bus / Barramento Integrações</b>	
Cable apantallado y trenzado Shielded twisted pair Cabo blindado e trançado	2 x 0.22 + 2 x 0.5 mm <sup>2</sup> (AWG 24 - 2 wired + AWG 20 - 2 wired) 2 x 0.22 + 1 x 0.5 mm <sup>2</sup> (AWG 24 - 2 wired + AWG 20 - 1 wired) Min: 0.2 mm <sup>2</sup> / Max: 1.5 mm <sup>2</sup>
Protocolo de comunicaciones / Communications protocol / Protocolo de comunicação	RS-485 BACnet MS-TP Par - 19200 bps
<b>DI - Entrada digital / Digital input / Entrada digital</b>	
Libre de tensión / Voltage-free / Livre de tensão	
Distancia máx. / Max. distance / Distância máx.	10 m
<b>O1 - Salida de relé / Relay output / Saída de relé</b>	
Libre de tensión / Voltage-free / Livre de tensão	
V max (I max)	230 Vac (5A) 30 Vdc (3A)
<b>🌐 - Ethernet</b>	
Tipo de Cable / Type of cable / Tipo de cabo	Min. UTP CAT 5
Norma / Standard / Norma	100BASE-TX
Dirección IP / IP address / Endereço IP	DHCP
<b>IU - Conexión con unidad interior / Connection to indoor unit Conexão ao equipamento</b>	
Distancia máx. / Max. distance / Distância máx.	10 m
<b>Wi-Fi</b>	
Protocolo / Protocol / Protocolo	802.11a/b/g/n/ac (802.11n up to 150 Mbps)
Modelo / Model / Modelo	LBEE5HY1MW
Frecuencia de comunicación / Communication frequency / Frequência de comunicação	2.4 GHz (max. 150 Mbps) 5 GHz (max. 433 Mbps)
Potencia máx., Potencia antena / Max. power, Antenna power / Potência máx., Potência antena	17.93 dBm, 0.1 dBi
Sensibilidad / Sensitivity / Sensibilidade	- 82 dBm
Dirección IP / IP address / Endereço IP	DHCP
<b>Bluetooth</b>	
Protocolo / Protocol / Protocolo	Bluetooth v5.0 BLE specification
Potencia máx., Potencia antena / Max. power, Antenna power / Potência máx., Potência antena	5.46 dBm, 0.1 dBi
<b>Temp. operativas / Operating temp. / Temp. de operação</b>	
Almacenaje / Storage / Armazenamento	- 20 ... 70 °C
Funcionamiento / Operation / Funcionamento	0 ... 45 °C
Rango de humedad de funcionamiento Operating humidity range Intervalo de humidade de funcionamento	5 ... 90 % (non-condensing)
<b>Aspectos mecánicos / Mechanical aspects / Aspectos mecânicos</b>	
Grado de protección / Protection class / Grau de proteção	IP 20
Peso / Weight / Peso	210 g
Unidades DIN / In DIN units / Em unidades DIN	6
Altura máx. de funcionamiento / Max. operating height / Altura máx. de funcionamento	2000 m

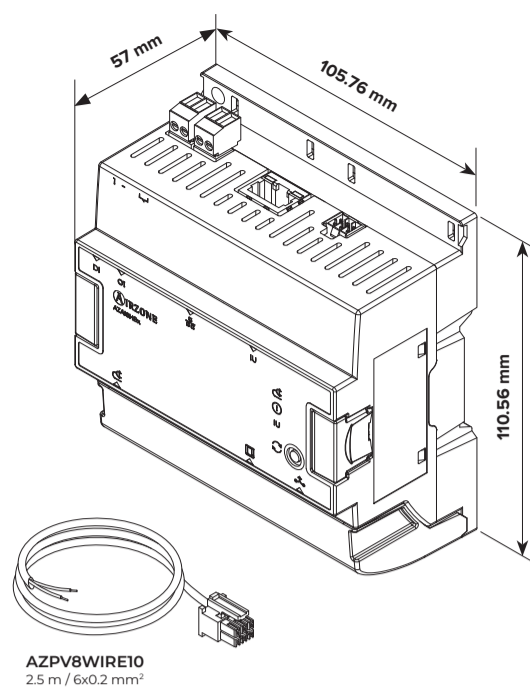

AZPV8WIRE10  
2.5 m / 6x0.2 mm<sup>2</sup>

## AZAI8HB1GHB

AZAI8HB

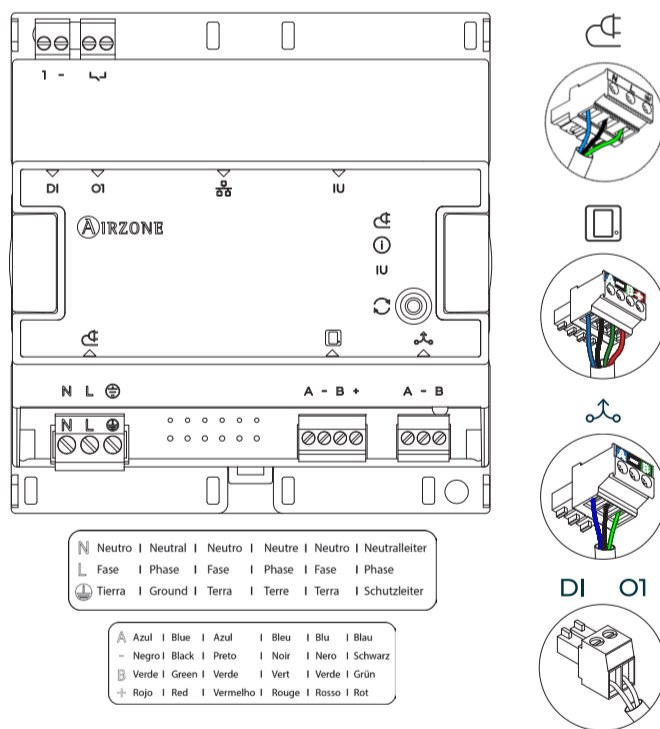

Digital UK  
PSTI.SDOC



airzonecontrol.com

Marie Curie, 21  
29590 Málaga, Spain



## FR AIDOO PRO HUB GHB

Dispositif pour le contrôle et l'intégration à distance d'unités de chauffage et refroidissement grâce à l'application « Airzone Cloud ». Connexion au réseau par Wi-Fi Double (2,4/5 GHz) ou Ethernet. Alimentation externe 110 / 230 Vac. Fonctionnalités :

- Détection des erreurs de l'unité.
- Détection de fenêtre ouverte ou de présence.
- Contrôle et blocage des sources de chaleur auxiliaires.
- Contrôle combiné des étapes de chaleur d'air et par rayonnement.
- Changement de mode automatique avec deux températures de consigne configurables.
- Limitation des températures pour les modes refroidissement et chauffage.
- Programmations horaires.
- Intégration dans le cloud et/ou câblée avec des thermostats intelligents de tiers.
- Intégration via Modbus TCP/IP et RTU, BACnet IP et MS-TP, thermostats Airzone ou Lutron Palladiom, AirQ Box et/ou AirQ Sensor.
- Services d'intégration API local, API Cloud et multicast mDNS.

## IT AIDOO PRO HUB GHB

Dispositivo per il controllo e l'integrazione da remoto delle unità di climatizzazione tramite l'app "Airzone Cloud". Connessione di rete tramite Wi-Fi Dual (2,4/5 GHz) o Ethernet. Alimentazione esterna a 110 / 230 Vac. Funzionalità:

- Rilevamento degli errori dell'unità.
- Rilevamento di finestra aperta o presenza.
- Controllo e blocco delle fonti di calore ausiliari.
- Controllo combinato di sorgenti caldo ad aria e radiante.
- Cambio di modo automatico con due temperature impostate configurabili.
- Limitazione delle temperature per i modi Freddo e Caldo.
- Programmazioni orarie.
- Integrazione Cloud e/o cablata con termostati intelligenti di terzi.
- Integrazione tramite Modbus TCP/IP e RTU, BACnet IP e MS-TP, termostati Airzone o Lutron Palladiom, AirQ Box e/o AirQ Sensor.
- Servizi di integrazione API locale, API Cloud e multicast mDNS.

## DE AIDOO PRO HUB GHB

Gerät zur Fernsteuerung und Fernintegration von Klimageräten über die App „Airzone Cloud“. Netzwerkverbindung über Dual Wi-Fi 2.4/5GHz oder Ethernet. Externe Stromversorgung 110 / 230 Vac. Funktionsumfang:

- Erkennung von Gerätefehlern.
- Erkennung von Anwesenheit und offenen Fenstern.
- Ansteuerung und Sperrung von Zusatzheizungen
- Kombinierte Ansteuerung von Luft- und Strahlungsheizstufen.
- Automatische Betriebsmodusumschaltung mit zwei einstellbaren Solltemperaturen.
- Temperaturbegrenzung im Heiz- und Kühlbetrieb.
- Zeitprogrammierungen.
- Integration von intelligenten Drittanbieter-Thermostaten über Cloud oder Kabel.
- Integration über Modbus TCP/IP und RTU, BACnet IP und MS-TP, Airzone- oder Lutron Palladiom-Thermostaten, AirQ Box und AirQ Sensor.
- Integrationsmöglichkeiten über API Local, API Cloud und Multicast DNS.

## (FR) CARACTÉRISTIQUES TECHNIQUES (IT) CARATTERISTICHE TECNICHE (DE) TECHNISCHE DATEN

<b>☑ - Alimentation / Alimentazione / Stromversorgung</b>	
V max	110 / 230 Vac
I max	250 mA
Fréquence / Frequenza / Frequenz	60 / 50 Hz
Consommation Stand-by / Consumo Stand-by Stand-by-Leistungsaufnahme	3.4 W (110 Vac) 4.3 W (230 Vac)
Protection contre surtension / Protezione contro sovratensione / Überstromschutz Modul	250 mA
<b>📶 - Bus Airzone / Bus Airzone / Airzone-Bus</b> <b>📶 - Bus Intégrations / Bus Integrazioni / Integrationen-Bus</b>	
Câble torsadé et blindé Cavo schermato e intrecciato Abgeschirmtes Flechtkabel	2 x 0.22 + 2 x 0.5 mm <sup>2</sup> (AWG 24 - 2 wired + AWG 20 - 2 wired) 2 x 0.22 + 1 x 0.5 mm <sup>2</sup> (AWG 24 - 2 wired + AWG 20 - 1 wired) Min: 0.2 mm <sup>2</sup> / Max: 1.5 mm <sup>2</sup>
Protocole de communication / Protocollo di comunicazione / Kommunikationsprotokoll	RS-485 BACnet MS-TP Par - 19200 bps
<b>DI - Entrée numérique / Input digitale / Digitale Eingabe</b>	
Libre de tension / Libere da tensione / Spannungsfrei	
Distance max. / Distanza mass. / Max. Entfernung	10 m
<b>O1 - Sortie relais / Uscita a relè / Relaisausgang</b>	
Libre de tension / Libere da tensione / Spannungsfrei	
V max (I max)	230 Vac (5A) 30 Vdc (3A)
<b>🌐 - Ethernet</b>	
Type de câble / Tipo di cavo / Kabeltyp	Min. UTP CAT 5
Norme / Norma / Standard	100BASE-TX
Adressage IP / Indirizzamento IP / IP-Adressierung	DHCP
<b>IU - Connexion avec l'unité intérieure / Collegamento all'unità interna Anschluss an das Innengerät</b>	
Distance max. / Distanza mass. / Max. Entfernung	10 m
<b>Wi-Fi</b>	
Protocole / Protocollo / Protokoll	802.11a/b/g/n/ac (802.11n up to 150 Mbps)
Modèle / Modello / Modell	LBEE5HY1MW
Fréquence de communication / Frequenza di comunicazione / Kommunikationsfrequenz	2.4 GHz (max. 150 Mbps) 5 GHz (max. 433 Mbps)
Force max., Force de l'antenne / Max. potenza, Potenza d'antenna / Maximalleistung, Leistung der Antenne	17.93 dBm, 0.1 dBi
Sensibilité / Sensibilità / Empfindlichkeit	- 82 dBm
Adressage IP / Indirizzamento IP / IP-Adressierung	DHCP
<b>Bluetooth</b>	
Protocole / Protocollo / Protokoll	Bluetooth v5.0 BLE specification
Force max., Force de l'antenne / Max. potenza, Potenza d'antenna / Maximalleistung, Leistung der Antenne	5.46 dBm, 0.1 dBi
<b>Temp. operativas / Operating temp. / Temp. de operação</b>	
De stockage / Stoccaggio / Lagerung	- 20 ... 70 °C
De fonctionnement / Funzionamento / Betrieb	0 ... 45 °C
Plage d'humidité de fonctionnement Rango di umidità di funzionamento Zulässige Luftfeuchtigkeit	5 ... 90 % (non-condensing)
<b>Aspectos mecánicos / Mechanical aspects / Aspectos mecânicos</b>	
Degré de protection / Grado di protezione / Schutzklasse	IP 20
Poids / Peso / Gewicht	210 g
En unités DIN / Unità DIN / In DIN-Einheiten	6
Hauteur max. fonctionnement / Altezza mass. di funzionamento / Max. Betriebshöhe	2000 m



**(ES) MONTAJE Y CONEXIÓN / (EN) ASSEMBLY AND CONNECTION / (PT) MONTAGEN E CONEXÃO / (FR) MONTAGE ET CONNEXION / (IT) MONTAGGIO E COLLEGAMENTI / (DE) MONTAGE UND VERBINDUNG**

**(ES) Importante:** Se recomienda mantener un control alternativo de la unidad para situaciones de pérdida de conexión a la red. El control cableado del fabricante puede trabajar paralelamente a su Aidoo Pro.

**(EN) Important:** It is recommended to maintain an alternative control of the unit for situations in which connection to the network is lost. The manufacturer's wired control is capable of operating in parallel with your Aidoo Pro.

**(PT) Importante:** Recomenda-se manter um controlo alternativo da unidade para situações de perda de ligação à rede. O controlo por cabos do fabricante pode funcionar em paralelo com o seu Aidoo Pro.

**(FR) Attention :** Il est recommandé de prévoir un autre moyen de contrôle de l'unité en cas de perte de connexion au réseau. Le contrôle filaire du fabricant peut fonctionner en parallèle pour votre Aidoo Pro.

**(IT) Importante:** Si consiglia di mantenere un controllo alternativo dell'unità per situazioni di perdita di connessione alla rete. Il controllo cablato del costruttore può lavorare parallelamente al proprio Aidoo Pro.

**(DE) Wichtig:** Es wird empfohlen, eine zusätzliche Steuerung des Geräts vorzuhalten, falls die Netzverbindung ausfällt. Die kabelgebundene Steuerung des Herstellers kann parallel mit Aidoo Pro betrieben werden.

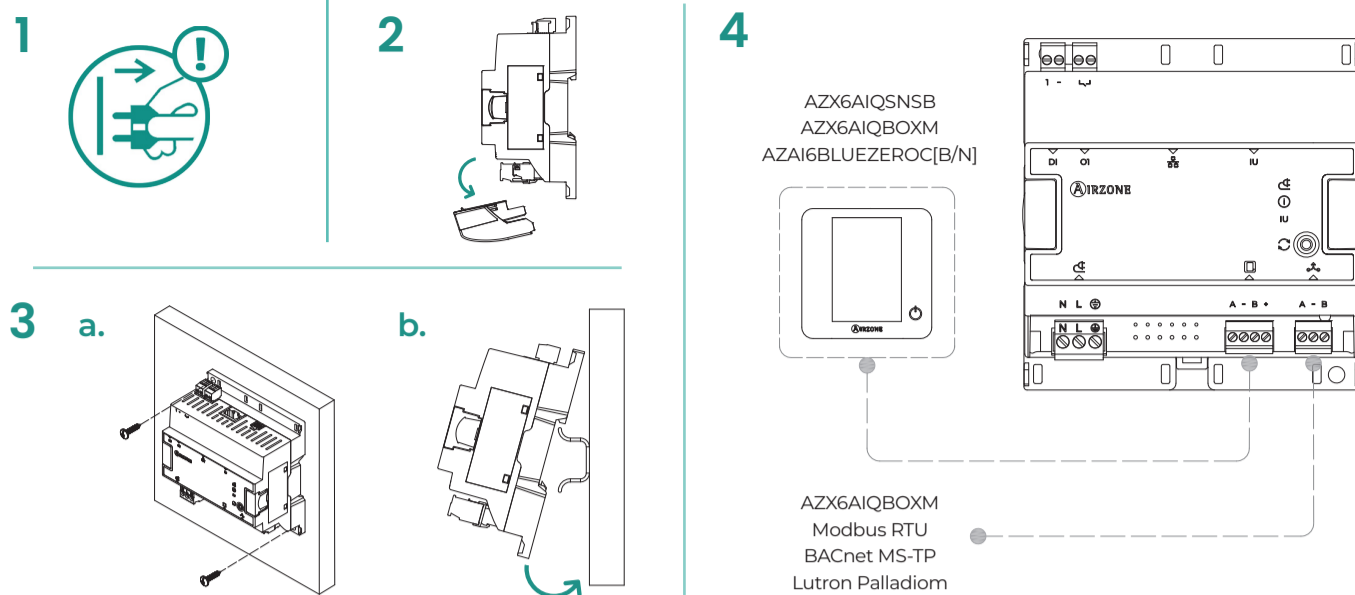

**5**

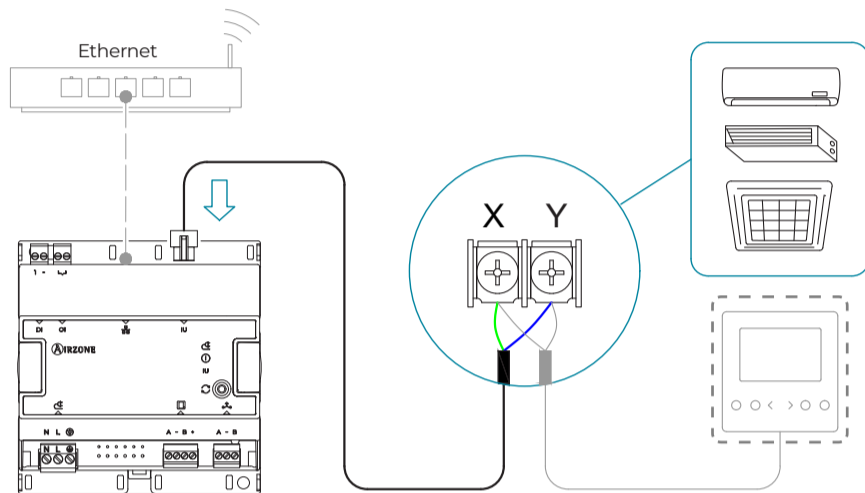

X: Verde | Green | Verde | Vert | Verde | Grün  
Y: Azul | Blue | Azul | Bleu | Blu | Blau

**6**

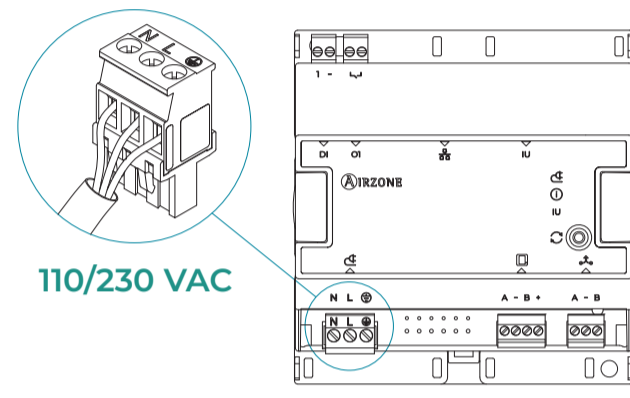

N Neutro | Neutral | Neutro | Neutre | Neutro | Neutralleiter  
L Fase | Phase | Fase | Phase | Fase | Phase  
Tierra | Ground | Terra | Terre | Terra | Schutzleiter



**(ES) Controladores cableados compatibles / (EN) Compatible wired controllers / (PT) Controladores com fio compatíveis / (FR) Télécommandes filaires compatibles / (IT) Controller cablati compatibili / (DE) Kompatible kabelgebundene Controller**  
HW-PB101AFK, TFB 016 CHB1 (o equivalente / or equivalent / ou equivalente / ou équivalent / o equivalente / oder gleichwertig)

**7**

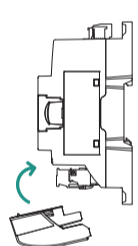

**8**

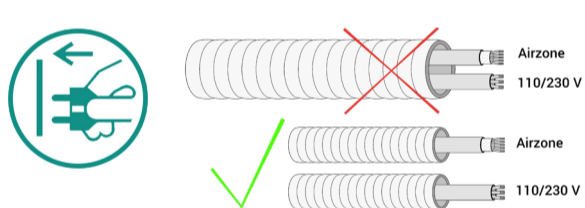

**9**



**10**



**(ES) INFORMACIÓN / (EN) INFORMATION / (PT) INFORMAÇÃO / (FR) INFORMATION / (IT) INFORMAZIONE / (DE) INFORMATION**

	Alimentación / Power supply / Alimentação Alimentation / Alimentazione / Versorgung
	Estado del dispositivo / Device state / Estado do dispositivo État du dispositif / Stato del dispositivo / Gerätestatus
	Comunicación con unidad interior / Communication to indoor unit Comunicação ao equipamento / Communication avec l'unité intérieure Comunicazione con l'unità interna / Kommunikation mit dem Innengerät
	Reinicio o reseteo / Reboot or reset / Reinício ou reposição Réinitialisation ou restauration / Riavvio o reset / Neustart oder Rücksetzen

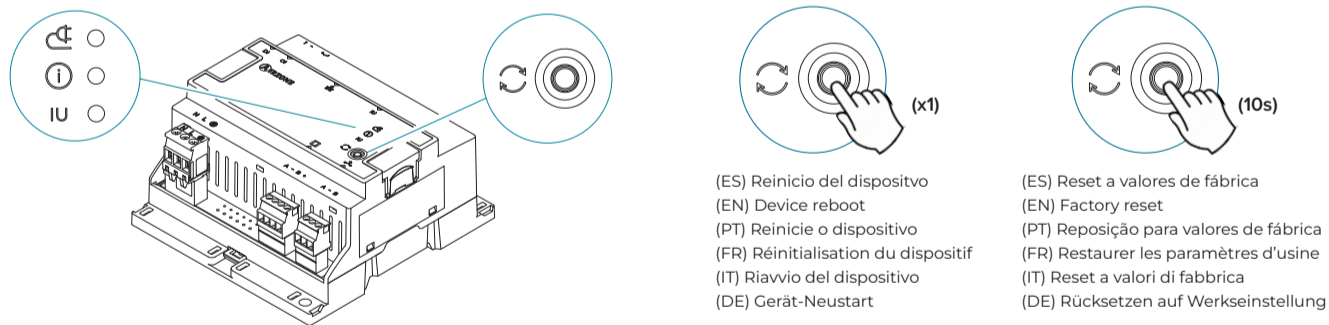

(ES) Reinicio del dispositivo  
(EN) Device reboot  
(PT) Reinicie o dispositivo  
(FR) Réinitialisation du dispositif  
(IT) Riavvio del dispositivo  
(DE) Gerät-Neustart

(ES) Reset a valores de fábrica  
(EN) Factory reset  
(PT) Reposição para valores de fábrica  
(FR) Restaurer les paramètres d'usine  
(IT) Reset a valori di fabbrica  
(DE) Rücksetzen auf Werkseinstellung



**(ES) CONFIGURACIÓN / (EN) CONFIGURATION / (PT) CONFIGURAÇÃO / (FR) CONFIGURATION / (IT) CONFIGURAZIONE / (DE) KONFIGURATION**

**(ES) (Opcional)** Configuración para imponer temperatura a la unidad interior:  
\* Siempre debe existir un dispositivo externo con sonda de temperatura (p.e.: termostato Airzone Blueface Zero).  
a. **Funcionamiento autónomo:** El Aidoo trabaja como maestro y puede imponer la temperatura ambiente medida desde la sonda externa, sin necesidad de realizar ninguna configuración específica.  
b. **Funcionamiento maestro-esclavo:** Se deberá configurar el termostato de la unidad como esclavo: parámetro Sub → "Slave".

**(FR) (Optionnel)** Configuration pour imposer la température à l'unité intérieure :  
\* Il faut obligatoirement un dispositif externe avec une sonde de température (par exemple : thermostat Airzone Blueface Zero).  
a. **Fonctionnement autonome :** L'Aidoo fonctionne comme principal et peut imposer la température ambiante mesurée depuis la sonde externe, sans aucune configuration spécifique.  
b. **Fonctionnement principal-esclave :** Le thermostat de l'unité doit être configuré en mode esclave : paramètres Sub → « Slave ».

**(EN) (Optional)** Configuration to impose temperature on the indoor unit:  
\* There must always be an external device with a temperature probe (e.g. Airzone Blueface Zero thermostat).  
a. **Autonomous operation:** The Aidoo works as a master and can impose the room temperature measured from the external probe, without the need to perform any specific configuration.  
b. **Master-slave operation:** The unit's thermostat must be configured as slave; parameter Sub → "Slave".

**(IT) (Opzionale)** Configurazione per imporre la temperatura all'unità interna:  
\* Deve essere sempre presente un dispositivo esterno con sonda di temperatura (es. termostato Airzone Blueface Zero).  
a. **Funzionamento autonomo:** L'Aidoo lavora come master e può imporre la temperatura ambiente misurata dalla sonda esterna, senza necessità di alcuna configurazione specifica.  
b. **Funzionamento master-slave:** Il termostato dell'unità dovrà essere configurato come slave: parametro Sub → "Slave".

**(PT) (Opcional)** Configuração para impor a temperatura na unidade interior:  
\* Tem de haver sempre um dispositivo externo com sonda de temperatura (por exemplo, termostato Airzone Blueface Zero).  
a. **Funcionamento autónomo:** O Aidoo funciona como mestre e pode impor a temperatura ambiente medida a partir da sonda externa, sem necessidade de uma configuração específica.  
b. **Funcionamento mestre-esclavo:** O termostato da unidade deve ser configurado como escravo: parâmetro Sub → "Slave".

**(DE) (Optional)** Konfiguration zur Anwendung der Temperatur auf das Innengerät:  
\* Dazu muss immer ein Außengerät mit Temperaturfühler vorhanden sein (z. B. Airzone Blueface Zero-Thermostat).  
a. **Unabhängiger Betrieb:** Aidoo arbeitet als Master und kann die vom externen Fühler gemessene Raumtemperatur vorgeben, ohne dass eine spezielle Konfiguration erforderlich ist.  
b. **Master-Slave-Betrieb:** Die Gerätethermostat muss als Slave eingerichtet werden: Parameter Sub → „Slave“.