

NL AIDOO PRO HUB PANASONIC AQUAREA

Apparaat voor de regeling en integratie op afstand van lucht-waterunits via de 'Airzone Cloud'-app. Verbinding met netwerk via Dual Wi-Fi (2,4-5 GHz) of ethernet. Externe voeding van 110/230 V AC. Functies:

- Detectie van fouten in de unit.
- Timerinstellingen.
- Detectie van open ramen of aanwezigheid.
- Temperatuurlimieten voor koel- en verwarmingsmodus (alleen als de unit is ingesteld op bedrijf in omgevingstemperatuurmodus).
- Regeling van de bedrijfsmodus en temperatuur van de unit.
- Regeling van de productie van SWW.
- Automatische wijziging van modus en twee verschillende instelpunttemperaturen.
- Integratie via Modbus TCP/IP en RTU, BACnet IP en MS-TP.
- Integratie via lokale API en API Cloud, Modbus TCP/IP, BACnet IP en multicast mDNS.

PL AIDOO PRO HUB PANASONIC AQUAREA

Urządzenie do zdalnego sterowania i integracji jednostek pompa ciepła powietrze-woda za pośrednictwem aplikacji Airzone Cloud. Łączność z siecią za pośrednictwem Wi-Fi Dual (2,4/5 GHz) lub Ethernet. Zasilanie zewnętrzne 110/230 VAC. Funkcje:

- Wykrywanie błędów jednostki.
- Programy czasowe.
- Wykrywanie otwartego okna lub obecności.
- Limity temperatur dla trybu chłodzenia i ogrzewania (tylko jeśli jednostka zostanie skonfigurowana do pracy w trybie temperatury otoczenia).
- Sterowanie trybem pracy i temperaturą jednostki.
- Zarządzanie produkcją CWU.
- Automatyka zmiany trybu z dwiema konfigurowalnymi temperaturami zadanymi
- Integracja za pomocą Modbus TCP/IP i RTU, BACnet IP oraz MS-TP.
- Integracja przez lokalne API i API Cloud i multicast mDNS.

EL AIDOO PRO HUB PANASONIC AQUAREA

Συσκευή για απομακρυσμένο έλεγχο και ενσωμάτωση μονάδων αέρα-νερού μέσω της εφαρμογής "Airzone Cloud". Σύνδεση δικτύου μέσω Wi-Fi διπλής ζώνης (2,4/5 GHz) ή Ethernet. Εξωτερική τροφοδοσία 110/ 230 Vac. Χαρακτηριστικά:

- Ανίχνευση σφαλμάτων της μονάδας.
- Ωριαίοι προγραμματισμοί.
- Ανίχνευση ανοιχτού παραθύρου ή παρουσίας στον χώρο.
- Όρια θερμοκρασίας για λειτουργίες ψύξης και θέρμανσης (μόνο εάν η μονάδα έχει διαμορφωθεί για λειτουργία σε θερμοκρασία διαμέτρου).
- Έλεγχος τρόπου λειτουργίας και θερμοκρασίας της μονάδας.
- Διαχείριση της παραγωγής ΖΝΧ.
- Αυτόματη εναλλαγή λειτουργίας με δύο διαμορφώσιμες προκαθορισμένες θερμοκρασίες.
- Ενσωμάτωση μέσω Modbus TCP/IP και RTU, BACnet IP και MS-TP.
- Υπηρεσίες ενσωμάτωσης τοπικού API και Cloud API και multicast mDNS.

(NL) TECHNISCHE SPECIFICATIES (PL) SPECYFIKACJA TECHNICZNA (EL) ΤΕΧΝΙΚΑ ΧΑΡΑΚΤΗΡΙΣΤΙΚΑ

- Voeding / Zasilanie / Τροφοδοσία ρεύματος	
V max	110 / 230 Vac
I max	250 mA
Frequentie / Częstotliwość / Συχνότητα	60 / 50 Hz
Verbruik in stand-by / Zużycie energii w trybie oczekiwania / Κατανάλωση Stand-by	3.4 W (110 Vac) 4.3 W (230 Vac)
Overbelastingsbeveiliging module / Ochrona przed prądem przetężeniowym modułu / Προστασία υπερτάσης μονάδας	250 mA
- Airzone-bus / Magistrala Airzone / Bus Airzone	
- Integratiebus / Magistrala integracyjna / Bus ενσωματώσεων	
Afgeschermd en gevlochten kabel / Kabel ekranowany skrętka / Θωρακισμένο και συνστραμμένο καλώδιο	2 x 0.22 + 1 x 0.5 mm ² (AWG 24 – 2 wired + AWG 20 – 1 wired) Min: 0.2 mm ² / Max: 1.5 mm ²
Communicatieprotocol / Protokół komunikacyjny / Πρωτόκολλο επικοινωνιών	RS-485 BACnet MS-TP Par – 19200 bps
DI - Digitale ingang / Wejście cyfrowe / Ψηφιακή είσοδος	
Spanningsvrij / Bez napięcia / Χωρίς τάση	
Max. afstand / Maks. zasięg / Μέγ. Μήκος	10 m
O1 - Relaisuitgang / Wyjście przekaźnika / Έξοδος ρελέ	
Spanningsvrij / Bez napięcia / Χωρίς τάση	
V max (I max)	230 Vac (5A) 30 Vdc (3A)
Ethernet	
Type kabel / Typ kabla / Τύπος καλωδίου	Min. UTP CAT 5
Norm / Standard / Πρότυπο	100BASE-TX
IP-adres / Adres IP / Διεύθυνση IP	DHCP
IU - Aansluiting op binneneenheid / Podłączenie do jednostki wewnętrznej / Σύνδεση με εσωτερική μονάδα	
Max. afstand / Maks. zasięg / Μέγ. Μήκος	10 m
Wifi / Wi-Fi / Wi-Fi	
Protocol / Protokół / Πρωτόκολλο	802.11a/b/g/n/ac (802.11n up to 150 Mbps)
Model / Model / Μοντέλο	LBEE5HY1MW
Communicatiefrequentie / Częstotliwość komunikacji / Συχνότητα επικοινωνίας	2.4 GHz (max. 150 Mbps) 5 GHz (max. 433 Mbps)
Maximaal vermogen - Vermogen van antenne / Moc maks., Moc anteny / Μέγ. ισχύς, ισχύς κεραίας	17.93 dBm, 0.1 dBi
Gevoeligheid / Czulość / Ευαισθησία	- 82 dBm
IP-adres / Adres IP / Διεύθυνση IP	DHCP
Bluetooth	
Protocol / Protokół / Πρωτόκολλο	Bluetooth v5.0 BLE specification
Maximaal vermogen - Vermogen van antenne / Moc maks., Moc anteny / Μέγ. ισχύς, ισχύς κεραίας	17.93 dBm, 0.1 dBi
Bedrijfstemp. / Temp. robocze / Θερμ. λειτουργίας	
Opslag / Przechowywanie / Αποθήκευση	-20 ... 70 °C
Bedrijf / Praca / Λειτουργία	0 ... 45 °C
Luchtvochtigheid tijdens bedrijf / Zakres wilgotności / Εύρος υγρασίας λειτουργίας	5 ... 90 % (Zonder condensatie / Bez kondensacji / Χωρίς συμπύκνωση)
Mechanische aspecten / Aspekty mechaniczne / Μηχανικά δεδομένα	
Beveiligingsklasse / Stopień ochrony / Κλάση προστασίας	IP 20
Gewicht / Masa / Βάρος	210 g
DIN-units / Jednostki DIN / Μονάδες DIN	6
Max. bedrijfshoogte / Maksymalna wysokość robocza / Μέγιστο υψόμετρο λειτουργίας	2000 m

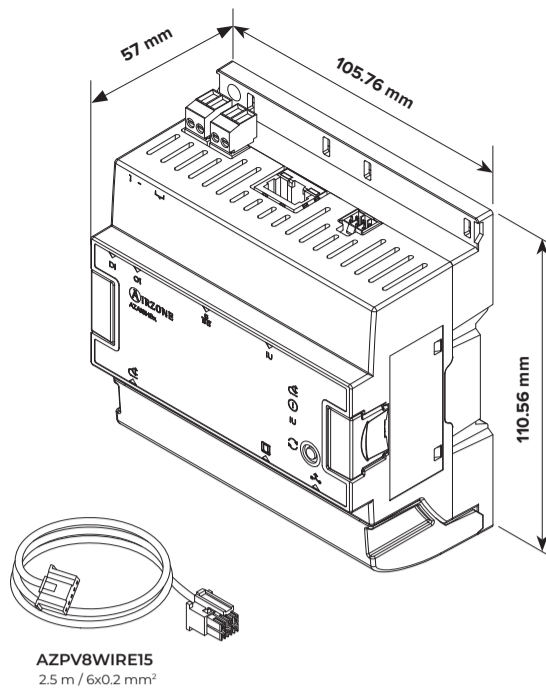

AZPV8WIRE15
2.5 m / 6x0.2 mm²

AZAI8HB1PA2

AZAI8HB



v. 01

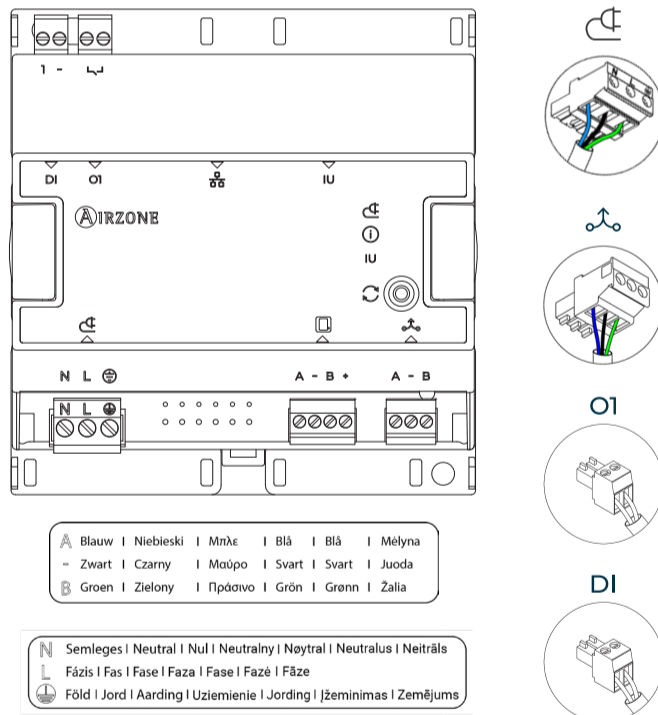

Digital UK
PSTI SDQC



airzonecontrol.com

Marie Curie, 21
29590 Málaga, Spain



SV AIDOO PRO HUB PANASONIC AQUAREA

Enhet för fjärrstyrning och integration av luftvärmepumpar via appen Airzone Cloud. Nätverksanslutning via Dual Wi-Fi (2,4/5 GHz) eller ethernet. Extern strömförsörjning 110/230 V AC. Funktion:

- Detektering av fel på enheten.
- Programmering av tidsschema.
- Detektering av öppet fönster eller närvaro.
- Temperaturbegränsning för kyl- och värmelägen (endast om enheten är inställd att arbeta i driftläget rumstemperatur).
- Styrning av driftläge och temperatur.
- Hantering av tappvarmvattenproduktion.
- Automatisk lägesväxling med två konfigurerbara börvärden.
- Integration via Modbus TCP/IP och RTU, BACnet IP och MS-TP.
- Integrationstjänster: lokal API, moln-API och multicast mDNS.

NO AIDOO PRO HUB PANASONIC AQUAREA

Enhet for fjernkontroll og integrering av luft-til-vann-enheter ved hjelp av "Airzone Cloud"-appen. Dobbelbånd Wi-Fi-tilkobling (2,4/5 GHz) eller Ethernet. Ekstern strømforsyning på 110/230 V vekselstrøm. Egenskaper:

- Feildeteksjon for tilkoblede enheter.
- Tidsplaner.
- Deteksjon av åpne vinduer og tilstedeværelsen av personer.
- Temperaturgrenser for kjøle- og oppvarmingsmodus (kun hvis enheten er konfigurert til å fungere i romtemperaturmodus).
- Styring av driftsmodus og temperatur.
- Styring av produksjon av tappevarmtvann.
- Automatisk modusbytte med to konfigurerbare settpunkttemperaturer.
- Integrasjon via Modbus TCP/IP og RTU, BACnet IP og MS-TP.
- Integrasjonstjenester via lokalt API og sky-API og multicast mDNS.

LT AIDOO PRO HUB PANASONIC AQUAREA

Įrenginio paskirtis – nuotolinis ŠVOK sistemų valdymas ir integravimas naudojant programėlę „Airzone Cloud“. Dviejų dažnių juostų „Wi-Fi“ ryšys (2,4/5 GHz) arba eternetas. Išorinis maitinimo šaltinis 110 / 230 V (kint. sr.). Ypatybės:

- Prijungtų įrenginių klaidų aptikimas.
- Laiko tvarkaraščiai.
- Atidarytų langų ir žmonių buvimo aptikimas.
- Temperatūros ribų taikymas vėsinimo ir šildymo režimais (tik jei įrenginys sukonfigūruotas veikti patalpos temperatūros režimu);
- Įrenginio veikimo režimo ir temperatūros valdymas;
- Buitinio karšto vandens (DHW) ruošimo valdymas;
- Automatinis režimo perjungimas su dviem konfigūruojamosiomis nustatytomis temperatūros vertėmis.
- Integracija per Modbus TCP/IP ir RTU, BACnet IP bei MS-TP.
- Vietinės API, debesies API ir daugiadresio perdavimo mDNS integravimo paslaugos.

(SV) TEKNISKA EGENSKAPER (NO) TEKNISKE SPESIFIKASJONER (LT) TECHNINĖS SPECIFIKACIJOS

- Strömförsörjning / Strømforsyning / Maitinimo šaltinis	
V max	110 / 230 Vac
I max	250 mA
Frekvens / Frekvens / Dažnis	60 / 50 Hz
Förbrukning vänteläge / Energiförbruk i ventemodus / Budėjimo režimo energijos sąnaudos	3.4 W (110 Vac) 4.3 W (230 Vac)
Modulens överströmskydd / Modul overströmsbeskyttelse / Modulo apsauga nuo viršrovių	250 mA
- Airzone-buss / Airzone-buss / „Airzone“ magistralė	
- Integrationsbuss / Integrasjonsbuss / Integracijų magistralė	
Skärmdad tvinnad kabel / Skjermet tvunnet par / Padengta vyta pora	2 x 0.22 + 1 x 0.5 mm ² (AWG 24 – 2 wired + AWG 20 – 1 wired) Min: 0.2 mm ² / Max: 1.5 mm ²
Kommunikationsprotokoll / Kommunikasjonsprotokoll / Ryšio protokolai	RS-485 BACnet MS-TP Par – 19200 bps
DI - Digital ingång / Digital inngang / Skaitmeninė įvestis	
Spänningslös / Spenningsfri / Nėra įtampos	
Max. avstånd / Maks. avstand / Maks. Atstumas	10 m
O1 - Reläutgång / Reléutgang / Relinė išvestis	
Spänningslös / Spenningsfri / Nėra įtampos	
V max (I max)	230 Vac (5A) 30 Vdc (3A)
Ethernet	
Typ av kabel / Kabeltype / Kabelio tipas	Min. UTP CAT 5
Regel / Standard / Standartas	100BASE-TX
IP-adress / IP-adresse / IP adresas	DHCP
IU - Anslutning av inomhusenhet / Tilkobling til innendørsenheter / Prijungimas prie vidaus bloko	
Max. avstånd / Maks. avstand / Maks. Atstumas	10 m
WI-FI / WI-FI / WI-FI	
Protokoll / Protokoll / Protokolas	802.11a/b/g/n/ac (802.11n up to 150 Mbps)
Modell / Modell / Modelis	LBEE5HY1MW
Kommunikationsfrekvens / Kommunikasjonsfrekvens / Ryšio dažnis	2.4 GHz (max. 150 Mbps) 5 GHz (max. 433 Mbps)
Max. effekt – antenneffekt / Maks effekt, Antenneffekt / Maks. galia, antenos galia	17.93 dBm, 0.1 dBi
Känslighet / Sensitivitet / Jautrumas	- 82 dBm
IP-adress / IP-adresse / IP adresas	DHCP
Bluetooth	
Protokoll / Protokoll / Protokolas	Bluetooth v5.0 BLE specification
Max. effekt – antenneffekt / Maks effekt, Antenneffekt / Maks. galia, antenos galia	17.93 dBm, 0.1 dBi
Temperaturintervall / Driftstemperatur / Darbinė temp.	
Lagring / Lagring / Saugykla	-20 ... 70 °C
Drift / Drift / Veikimas	0 ... 45 °C
Fuktintervall / Luftfuktighetsområde for drift / Darbinės drėgmės diapazonas	5 ... 90 % (Ikke-kondenserende / Be kondensato)
Mekaniska aspekter / Mekaniske aspekter / Mechaniniai aspektai	
Skyddsklass / Beskyttelsesklasse / Apsaugos klasė	IP 20
Vikt / Vekt / Svoris	210 g
DIN-enheter / I DIN-enheter / DIN įrenginiuose	6
Maximal driftshøjde / Maksimal driftshøyde / Maksimalus darbinis aukštis	2000 m



**(NL) MONTAGE EN AANSLUITING / (PL) MONTAŻ I POŁĄCZENIA / (EL) ΣΥΝΑΡΜΟΛΟΓΗΣΗ ΚΑΙ ΣΥΝΔΕΣΗ / (SV) MONTERING OCH ANSLUTNING
(NO) MONTERING OG TILKOBLING / (LT) SURINKIMAS IR PRIJUNGIMAS**

(NL) **Belangrijk:** Het is aan te raden een alternatieve regeling te handhaven voor het geval de verbinding met het netwerk verloren gaat.
(PL) **Ważne:** Zaleca się zachowanie alternatywnych opcji sterowania jednostką na wypadek utraty połączenia z siecią.
(EL) **Σημαντικό:** Συνιστάται να διατηρείτε έναν εναλλακτικό έλεγχο της μονάδας σε περίπτωση απώλειας σύνδεσης του δικτύου.
(SV) **Viktigt:** Det rekommenderas att behålla en alternativ styrning av enheten i händelse av en förlorad nätverksanslutning.
(NO) **Viktig:** Det anbefales å ha en alternativ styring for enheten i tilfelle nettverkstilkoblingen faller ut.
(LT) **Svarbu!** Rekomenduojama palikti alternatyviojo įrenginio valdymo galimybę tuo atveju, jei nutrūktų tinklo ryšys.



(NL) Het is niet mogelijk om de omgevingstemperatuur te forceren via een thermostaat van derden.
(PL) Nie jest możliwe narzucenie temperatury otoczenia z termostatu innej marki.
(EL) Δεν είναι δυνατή η ρύθμιση της θερμοκρασίας δωματίου από τον θερμοστάτη ενός τρίτου κατασκευαστή.
(SV) Det är inte möjligt att styra rumstemperaturen via en tredjeparts termostat.
(NO) Det er ikke mulig å anvende romtemperaturen fra en tredjeparts termostat.
(LT) Nėra galimybės nustatyti patalpos temperatūros iš trečiosios šalies termostato.

1



2

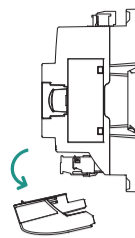

3

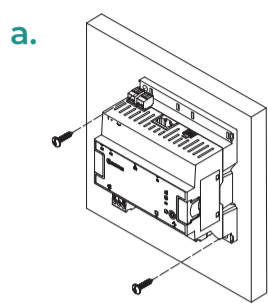

b.

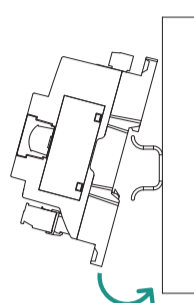

4

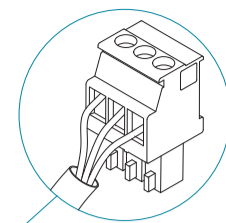
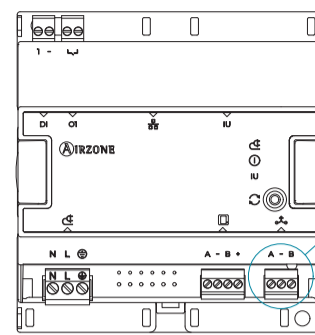

Modbus RTU
BACnet MS-TP
Optional

A Blauw | Niebieski | Μπλε | Blá | Blá | Melyna
- Zwart | Czarny | Μαύρο | Svart | Svart | Juoda
B Groen | Zielony | Πράσινο | Grön | Grønn | Zalia

5

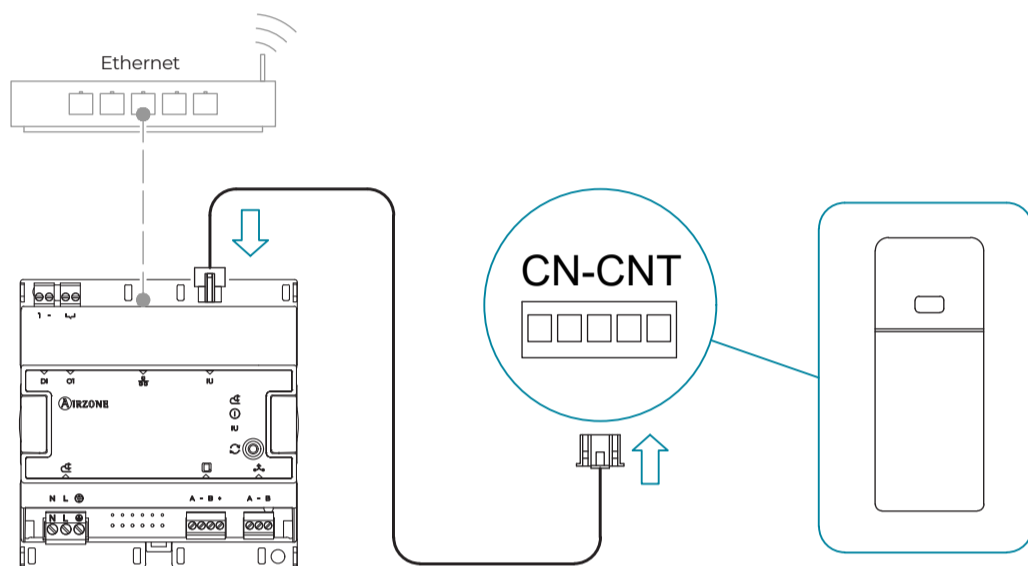

6

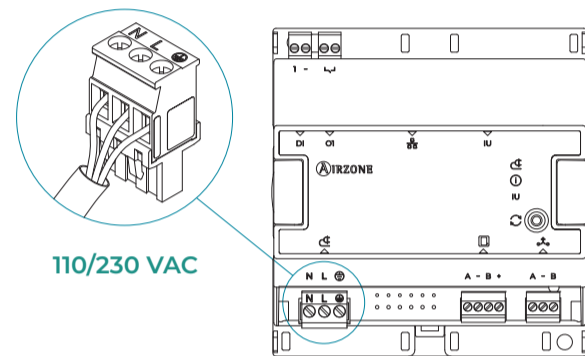

110/230 VAC

N Semleges | Neutral | Nul | Neutralny | Nøytral | Neutralus | Neitrāls
L Fázis | Fas | Fase | Faza | Fase | Fazé | Fāze
⏚ Föld | Jord | Aarding | Uziemienie | Jording | Įžeminimas | Zemējums

7

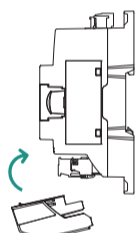

8

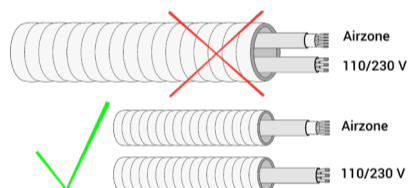
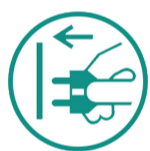

9



10



App Airzone Cloud



(NL) INFORMATIE / (PL) INFORMACJA / (EL) ΠΛΗΡΟΦΟΡΙΕΣ / (SV) INFORMATION / (NO) INFORMASJON / (LT) INFORMACIJA

	Voeding / Zasilanie / Τροφοδοσία ρεύματος Strömförsörjning / Strømforsyning / Maitinimo šaltinis
	Staat van het apparaat / Status urządzenia / Κατάσταση συσκευής Enhetsstatus / Enhetens tilstand / Įrenginio būseną
	Communicatie met de binneneunit / Komunikacja z jednostką wewnętrzną Επικοινωνία με εσωτερική μονάδα / Kommunikation med inomhusenhet Kommunikasjon til innendørsenheten / Ryšys su vidaus įrenginiu
	Opnieuw opstarten of resetten / Restart lub reset Επανεκκίνηση ή επαναφορά / Återstart eller återställning Omstart eller tilbakestilling / Perkrovimas arba atstatymas

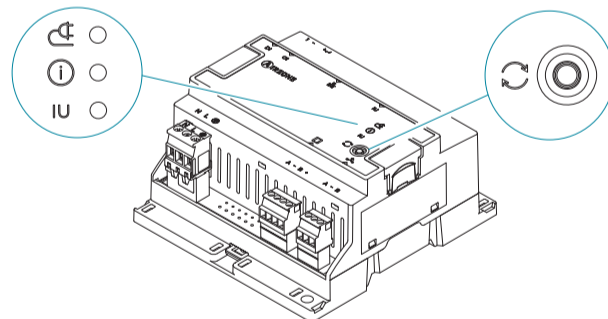

(NL) Apparaat opnieuw opstarten
(PL) Restart urządzenia
(EL) Επαναφορά συσκευής
(SV) Återstart av enheten
(NO) Omstart av enheten
(LT) Įrenginio perkrovimas

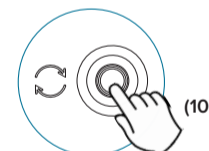

(NL) Terugstellen naar de fabriekinstellingen
(PL) Przywrócić ustawienia fabryczne
(EL) Επαναφορά εργοστασιακών ρυθμίσεων
(SV) Fabriksåterställning
(NO) Tilbakestilling til fabrikkinnstillinger
(LT) Gamyklinių parametrų atkūrimas