

(EN) AIDOO PRO HUB GREE U-MATCH R410A

Device for remote control and integration of HVAC systems through the "Airzone Cloud" app. Dual-band Wi-Fi connection (2.4/5 GHz) or Ethernet. External power supply at 110 / 230 Vac. Features:

- Error detection for connected units.
- Open window and occupancy detection.
- Auxiliary heat source control and lockout.
- Combined control of air and radiant heating stages.
- Automatic mode switching with two configurable set-point temperatures.
- Temperature limitation for cooling and heating modes.
- Time schedules.
- Cloud and/or wired integration with third-party smart thermostats.
- Integration via Modbus TCP/IP and RTU, BACnet IP and MS-TP, Airzone or Lutron Palladiom thermostats.
- Local API, Cloud API, and multicast mDNS integration services.

(FR) AIDOO PRO HUB GREE U-MATCH R410A

Dispositif pour le contrôle et l'intégration à distance d'unités de chauffage et refroidissement grâce à l'application « Airzone Cloud ». Connexion au réseau par Wi-Fi Double (2,4/5 GHz) ou Ethernet. Alimentation externe 110 / 230 Vac. Fonctionnalités :

- Détection des erreurs de l'unité.
- Détection de fenêtre ouverte ou de présence.
- Contrôle et blocage des sources de chaleur auxiliaires.
- Contrôle combiné des étapes de chaleur d'air et par rayonnement.
- Changement de mode automatique avec deux températures de consigne configurables.
- Limitation des températures pour les modes refroidissement et chauffage.
- Programmations horaires.
- Intégration dans le cloud et/ou câblée avec des thermostats intelligents de tiers.
- Intégration via Modbus TCP/IP et RTU, BACnet IP et MS-TP, thermostats Airzone ou Lutron Palladiom.
- Services d'intégration API local, API Cloud et multicast mDNS.

(EN) TECHNICAL SPECS (FR) CARACTÉRISTIQUES TECHNIQUES

- Power supply / Alimentation	
V max	110 / 230 Vac
I max	250 mA
Frequency / Fréquence	60 / 50 Hz
Stand-by consumption / Consommation Stand-by	3.4 W (110 Vac) 4.3 W (230 Vac)
Module over-current protection Protection contre surtension	250 mA
- Airzone bus / Bus Airzone	
- Integrations bus / Bus Intégrations	
Shielded twisted pair Câble torsadé et blindé	2 x 0.22 + 2 x 0.5 mm ² (AWG 24 - 2 wired + AWG 20 - 2 wired) 2 x 0.22 + 1 x 0.5 mm ² (AWG 24 - 2 wired + AWG 20 - 1 wired) Min: 0.2 mm ² / Max: 1.5 mm ²
Communications protocol Protocole de communication	RS-485 BACnet MS-TP Par - 19200 bps
DI - Digital input / Entrée numérique	
Voltage-free / Libre de tension	
Max. distance / Distance max.	10 m (32.8 ft)
O1 - Relay output / Sortie relais	
Voltage-free / Libre de tension	
V max (I max)	230 Vac (5A) 30 Vdc (3A)
Ethernet	
Type of cable / Type de câble	Min. UTP CAT 5
Standard / Norme	100BASE-TX
IP address / Adressage IP	DHCP
IU - Connection to indoor unit / Connexion avec l'unité intérieure	
Max. distance / Distance max.	10 m (32.8 ft)
Wi-Fi	
Protocol / Protocole	802.11a/b/g/n/ac (802.11n up to 150 Mbps)
Model / Modèle	LBEE5HY1MW
Communication frequency Fréquence de communication	2.4 GHz (max. 150 Mbps) 5 GHz (max. 433 Mbps)
Max. power, Antenna power Force max., Force de l'antenne	17.93 dBm, 0.1 dBi
Sensitivity / Sensibilité	- 82 dBm
IP address / Adressage IP	DHCP
Bluetooth	
Protocol / Protocole	Bluetooth v5.0 BLE specification
Max. power, Antenna power Force max., Force de l'antenne	5.46 dBm, 0.1 dBi
Operating temp. / Temp. opérative	
Storage / De stockage	- 20 ... 70 °C (- 4 ... 158 °F)
Operation / De fonctionnement	0 ... 45 °C (32 ... 113 °F)
Operating humidity range Plage d'humidité de fonctionnement	5 ... 90 % (non-condensing)
Mechanical aspects / Aspects mécaniques	
Protection class / Degré de protection	IP 20
Weight / Poids	210 g (0.46 lb)
In DIN units / En unités DIN	6
Max. operating height / Hauteur max. fonctionnement	2000 m (6561.68 ft)

(EN) INFORMATION (FR) INFORMATION

Power supply / Alimentation
Device state / État du dispositif
Communication to indoor unit / Communication avec l'unité intérieure
Reboot or reset / Reinicio o reseteo / Réinitialisation ou restauration

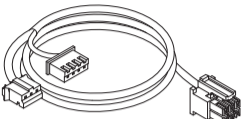
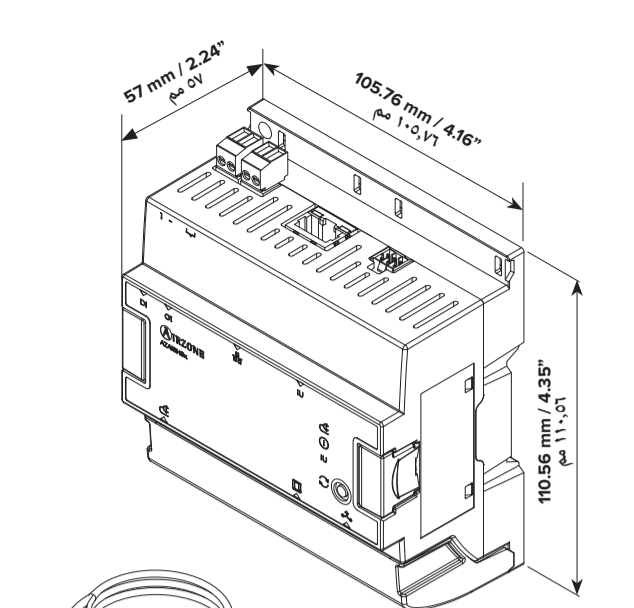

AZAI8HB4GRE

AZAI8HB

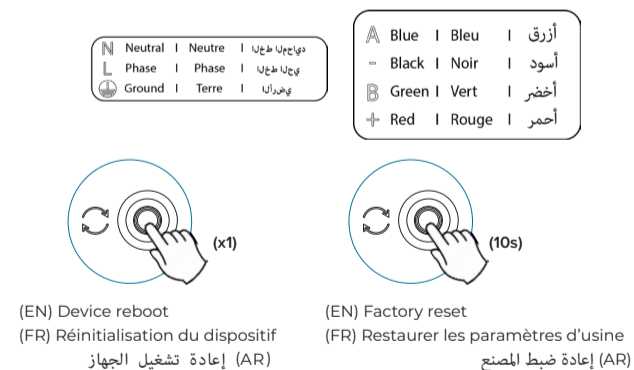
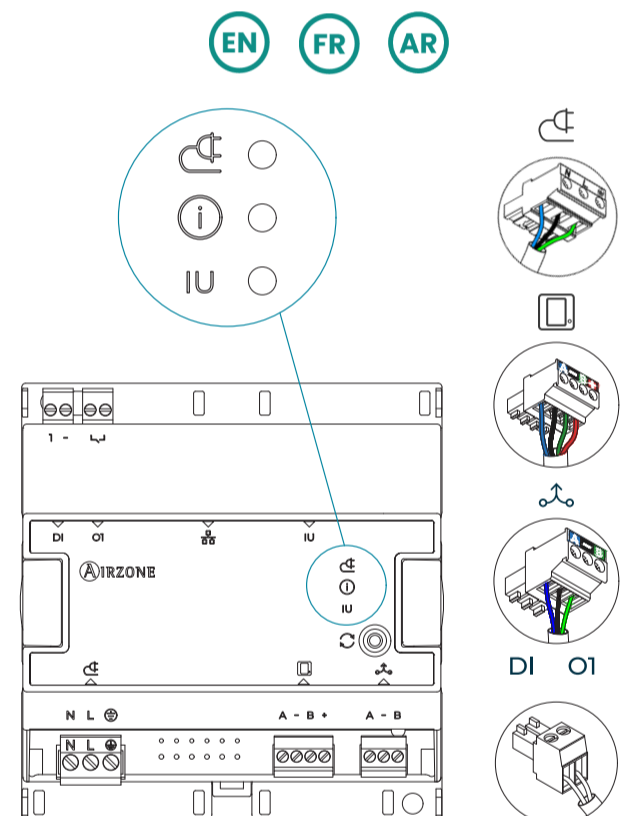

FCC / ISED

(EN) This device complies with FCC / ISED regulatory notices.
(FR) Ce dispositif est conforme aux avis réglementaires de la FCC / ISED de l'ISDE regulatory notices.

(AR) يتوافق هذا الجهاز مع اللوائح التنظيمية لهيئة الاتصالات الفيدرالية (FCC) / وهيئة الصناعة الكندية (ISED).



Digital UK
PSTI SDOO



Marie Curie, 21
29590 Málaga, Spain



AIDOO PRO HUB GREE U-MATCH R410A

جهاز للتحكم عن بعد ودمج أنظمة التدفئة والتبريد وتهوية وتكييف الهواء من خلال تطبيق "Airzone Cloud". اتصال واي فاي ثنائي النطاق (2.4/5) جيجاهرتز أو إيثرنت. مصدر طاقة خارجي بجهد 110 / 230 فولت تيار متردد.

المميزات:

- اكتشاف الأخطاء للوحدات المتصلة.
- فتح النافذة واكتشاف وجود الأشخاص.
- التحكم في مصدر الحرارة الإضافي وقفل التشغيل.
- التحكم المشترك في مراحل التدفئة بالهواء والتدفئة الإشعاعية.
- تبديل الوضع التلقائي مع درجتي حرارة قابلتين للضبط.
- تحديد درجة الحرارة لأوضاع التبريد والتدفئة.
- الجداول الزمنية.
- التكامل السحابي وأو السلكي مع منظمات الحرارة الذكية التابعة لجهات خارجية.
- التكامل عبر Modbus TCP/IP و RTU و BACnet IP و MS-TP، ومنظمات الحرارة Airzone أو Lutron Palladiom.
- خدمات تكامل واجهة برمجة التطبيقات المحلية، وواجهة برمجة التطبيقات السحابية، وخدمة mDNS متعددة البروتوكول.

(AR) الخصائص الفنية

مصدر الطاقة	
فولت أقصى	110 / 230 فولت تيار متردد
الشدّة القصوى	250 مللي أمبير
التردد	60 / 50 هرتز
الاستهلاك في وضع الاستعداد	3.4 وات (110 فولت تيار متردد) 4.3 وات (230 فولت تيار متردد)
حماية الوحدة من التيار الزائد	250 مللي أمبير
ناقل إيثرنت	
ناقل التكاملات	
زوج ملتوي محمي	(سلكان - AWG 20 - سلكان + AWG 24 - 2 سلكان + 2 سلكان - AWG 24) 2 x 0.22 + 2 x 0.5 مم ² (سلك واحد موصل - AWG 20 - سلكان + AWG 24) 2 x 0.22 + 1 x 0.5 مم ² الحد الأدنى: 0.2 مم ² / الحد الأقصى: 1.5 مم ²
بروتوكول التواصل	RS-485 BACnet MS-TP معدل البت - 19200 بت في الثانية
DI - الإدخال الرقمي	
بدون جهد كهربائي	
المسافة القصوى	10 أمتار (32.8 قدم)
O1 - مخرج المرحلة	
بدون جهد كهربائي	
الجهد الأقصى (التيار الأقصى)	230 فولت تيار متردد (5 أمبير) 30 فولت تيار مستمر (3 أمبير)
إيثرنت	
نوع الكابل	الحد الأدنى CAT 5 فئة UTP كابل
قياسي	100BASE-TX
IP ناوونع	DHCP
IU - التوصيل بالوحدة الداخلية	
المسافة القصوى	10 أمتار (32.8 قدم)
واي فاي	
البروتوكول	802.11a/b/g/n/ac (150 ميجابت/ثانية - حتى 150 ميجابت/ثانية)
التردد	2.4 جيجاهرتز (بعد أقصى 150 ميجابت/ثانية) 5 جيجاهرتز (بعد أقصى 433 ميجابت/ثانية)
أقصى طاقة، طاقة الهوائي	17.93 (dBm) ديسيبل ملي واط (0.1 dBi) ديسيبل بالنسبة لهوائي متساوي الخواص
EIS س/ح ل	82 (dBm) ديسيبل ملي واط -
IP ناوونع	DHCP
البلوتوث	
البروتوكول	(BLE) مواصفات تقنية البلوتوث، الإصدار 5.0
أقصى طاقة، طاقة الهوائي	5.46 (dBm) ديسيبل ملي واط (0.1 dBi) ديسيبل بالنسبة لهوائي متساوي الخواص
درجة حرارة التشغيل	
التخزين	20 ... 70 درجة مئوية (- 4 ... 158 درجة فهرنهايت)
التشغيل	0 ... 45 درجة مئوية (32 ... 113 درجة فهرنهايت)
نطاق رطوبة التشغيل	5 ... 90 % (بدون تكاثف)
الجوانب الميكانيكية	
درجة الحماية	IP 20
الوزن	210 جم (0.46 رطل)
DIN بوحدات	6
الحد الأقصى لارتفاع التشغيل	2000 متر (6561.68 قدم)

(AR) المعلومات

مصدر الطاقة
حالة الجهاز
التوصيل بالوحدة الداخلية
إعادة التشغيل أو إعادة الضبط



(EN) ASSEMBLY AND CONNECTION (FR) MONTAGE ET CONNEXION

(AR) التجميع والتوصيل

(EN) **Important:** It is recommended to maintain an alternative control of the unit for situations in which connection to the network is lost.

(FR) **Attention :** Il est recommandé de prévoir un autre moyen de contrôle de l'unité en cas de perte de connexion au réseau.

(AR) هام: يُوصى بتوفير وسيلة تحكم بديلة للوحدة في حال انقطاع الاتصال بالشبكة.



(EN) The working temp. of the system may be the return temp. of the indoor unit or the room temp. of the manufacturer's thermostat.

(FR) La temp. de travail du système peut être la temp. de reprise de l'unité intérieure ou la temp. ambiante du thermostat du fabricant.

(AR) قد تكون درجة حرارة تشغيل النظام هي درجة حرارة العودة للوحدة الداخلية أو درجة حرارة الغرفة لمنظم الحرارة الخاص بالشركة المصنعة.

1



2



3

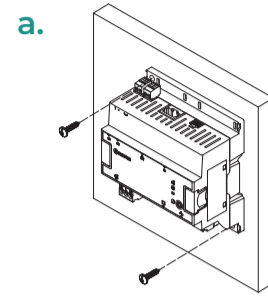

b.

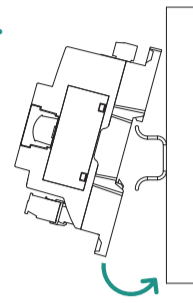

4

AZA16BLUEZEROC[B/N]

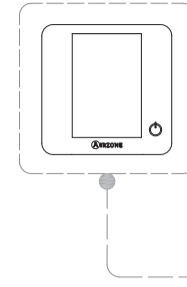

Modbus RTU
BACnet MS-TP
Lutron Palladiom

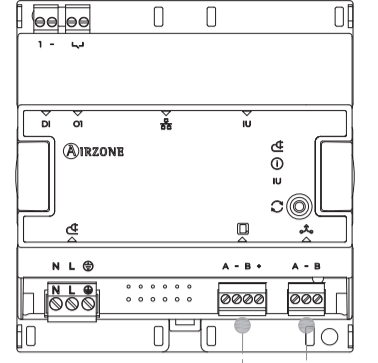

5

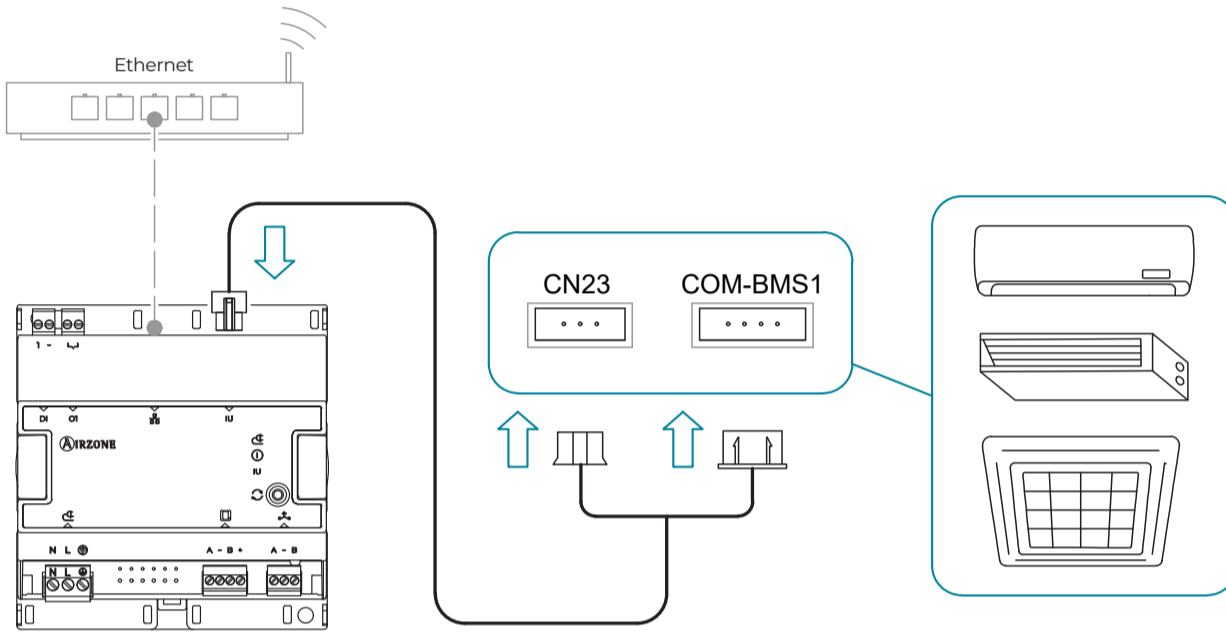

6

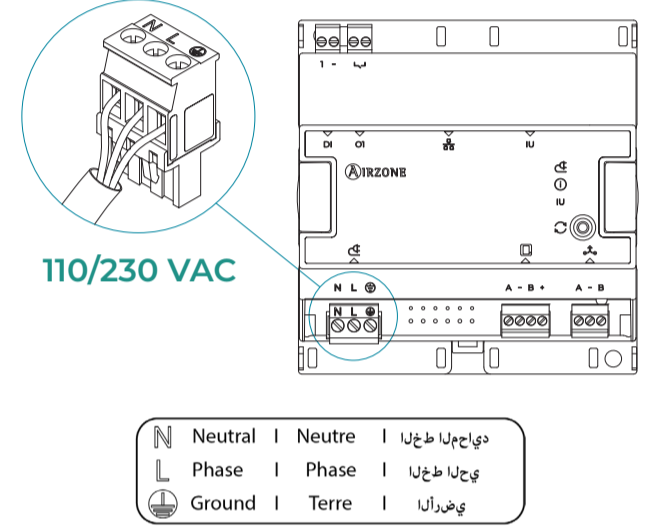

7

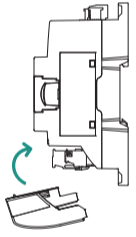

8

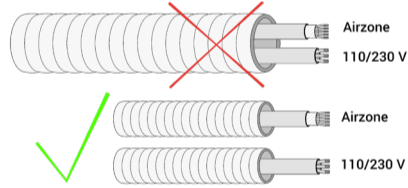

9



10



App Airzone Cloud



CONFIGURATION

(EN)

Configuration depending on the thermostat:

- XK60 and XK117 thermostats:** access the installer configuration menu and set the value 01 in function 10 (see the service manual of the units).
- XE71-42G thermostat:** access the installer configuration menu and, in the "ADDRESS SET" option, set the "address mode" parameter to 1. After that, set the "remote control address" parameter to 1.
- XE7A-24/HC thermostat:** access the installer configuration menu, press FUNCTION until "P" is displayed, select "P11" and, pressing MODE, change from "00" (off) to "01" (on). Confirm with ENTER.



CONFIGURATION

(FR)

Configuration selon le thermostat :

- Thermostats XK60 et XK117 :** accédez au menu de configuration de l'installateur et réglez la valeur 01 de la fonction 10 (voir le manuel de maintenance des unités).
- Thermostat XE71-42G :** accédez au menu de configuration de l'installateur et, dans l'option « ADDRESS SET », réglez le paramètre « address mode » sur 1. Ensuite, réglez le paramètre « remote control address » sur 1.
- Thermostat XE7A-24/HC:** accédez au menu de configuration de l'installateur, appuyez sur FUNCTION jusqu'à afficher « P », sélectionnez « P11 » et, en appuyant sur MODE, passez de « 00 » (off) à « 01 » (on). Confirmez avec ENTER.

التهيئة

(AR)

الإعدادات حسب منظم الحرارة:

- منظمات الحرارة XK117 و XK117: قم بالوصول إلى قائمة إعدادات المثبت وقم بتعيين الوظيفة 10 إلى القيمة 01 (انظر دليل صيانة الوحدة).
- منظم الحرارة XE71-42G: ادخل إلى قائمة إعدادات المثبت، ثم في خيار "ADDRESS SET" اضبط معلمة "address mode" على القيمة 1. ثم اضبط معلمة "remote control address" على القيمة 1.
- منظم الحرارة XE7A-24/HC: قم بالوصول إلى قائمة تهيئة المثبت، واضغط على زر FUNCTION (الوظيفة) حتى يظهر الحرف "P"، ثم حدد "P11"، وبالضغط على زر MODE (الوضع)، قم بتغيير "00" (إيقاف) إلى "01" (تشغيل). أكد بالضغط على زر ENTER (الإدخال).