

## EN AIDOO PRO HUB HITACHI PRIMARY

Device for remote control and integration of HVAC systems through the "Airzone Cloud" app. Dual-band Wi-Fi connection (2.4/5 GHz) or Ethernet. External power supply at 110 / 230 Vac. Features:

- Error detection for connected units.
- Open window and occupancy detection.
- Auxiliary heat source control and lockout.
- Combined control of air and radiant heating stages.
- Automatic mode switching with two configurable set-point temperatures.
- Temperature limitation for cooling and heating modes.
- Time schedules.
- Cloud and/or wired integration with third-party smart thermostats.
- Integration via Modbus TCP/IP and RTU, BACnet IP and MS-TP, Airzone or Lutron Palladiom thermostats.
- Local API, Cloud API, and multicast mDNS integration services.

## FR AIDOO PRO HUB HITACHI PRIMARY

Dispositif pour le contrôle et l'intégration à distance d'unités de chauffage et refroidissement grâce à l'application « Airzone Cloud ». Connexion au réseau par Wi-Fi Double (2,4/5 GHz) ou Ethernet. Alimentation externe 110 / 230 Vac. Fonctionnalités :

- Détection des erreurs de l'unité.
- Détection de fenêtre ouverte ou de présence.
- Contrôle et blocage des sources de chaleur auxiliaires.
- Contrôle combiné des étapes de chaleur d'air et par rayonnement.
- Changement de mode automatique avec deux températures de consigne configurables.
- Limitation des températures pour les modes refroidissement et chauffage.
- Programmations horaires.
- Intégration dans le cloud et/ou câblée avec des thermostats intelligents de tiers.
- Intégration via Modbus TCP/IP et RTU, BACnet IP et MS-TP, thermostats Airzone ou Lutron Palladiom.
- Services d'intégration API local, API Cloud et multicast mDNS.

## EN TECHNICAL SPECS FR CARACTÉRISTIQUES TECHNIQUES

<b>- Power supply / Alimentation</b>	
V max	110 / 230 Vac
I max	250 mA
Frequency / Fréquence	60 / 50 Hz
Stand-by consumption / Consommation Stand-by	3.4 W (110 Vac) 4.3 W (230 Vac)
Module over-current protection Protection contre surtension	250 mA
<b>- Airzone bus / Bus Airzone</b>	
<b>- Integrations bus / Bus Intégrations</b>	
Shielded twisted pair Câble torsadé et blindé	2 x 0.22 + 2 x 0.5 mm <sup>2</sup> (AWG 24 - 2 wired + AWG 20 - 2 wired) 2 x 0.22 + 1 x 0.5 mm <sup>2</sup> (AWG 24 - 2 wired + AWG 20 - 1 wired) Min: 0.2 mm <sup>2</sup> / Max: 1.5 mm <sup>2</sup>
Communications protocol Protocole de communication	RS-485 BACnet MS-TP Par - 19200 bps
<b>DI - Digital input / Entrée numérique</b>	
Voltage-free / Libre de tension	
Max. distance / Distance max.	10 m (32.8 ft)
<b>OI - Relay output / Sortie relais</b>	
Voltage-free / Libre de tension	
V max (I max)	230 Vac (5A) 30 Vdc (3A)
<b>Ethernet</b>	
Type of cable / Type de câble	Min. UTP CAT 5
Standard / Norme	100BASE-TX
IP address / Adressage IP	DHCP
<b>IU - Connection to indoor unit / Connexion avec l'unité intérieure</b>	
Max. distance / Distance max.	10 m (32.8 ft)
<b>Wi-Fi</b>	
Protocol / Protocole	802.11a/b/g/n/ac (802.11n up to 150 Mbps)
Model / Modèle	LBEE5HY1MW
Communication frequency Fréquence de communication	2.4 GHz (max. 150 Mbps) 5 GHz (max. 433 Mbps)
Max. power, Antenna power Force max., Force de l'antenne	17.93 dBm, 0.1 dBi
Sensitivity / Sensibilité	- 82 dBm
IP address / Adressage IP	DHCP
<b>Bluetooth</b>	
Protocol / Protocole	Bluetooth v5.0 BLE specification
Max. power, Antenna power Force max., Force de l'antenne	5.46 dBm, 0.1 dBi
<b>Operating temp. / Temp. opérative</b>	
Storage / De stockage	- 20 ... 70 °C (- 4 ... 158 °F)
Operation / De fonctionnement	0 ... 45 °C (32 ... 113 °F)
Operating humidity range Plage d'humidité de fonctionnement	5 ... 90 % (non-condensing)
<b>Mechanical aspects / Aspects mécaniques</b>	
Protection class / Degré de protection	IP 20
Weight / Poids	210 g (0.46 lb)
In DIN units / En unités DIN	6
Max. operating height / Hauteur max. fonctionnement	2000 m (6561.68 ft)

## EN INFORMATION FR INFORMATION

Power supply / Alimentation
Device state / État du dispositif
Communication to indoor unit / Communication avec l'unité intérieure
Reboot or reset / Reinicio o reseteo / Réinitialisation ou restauration

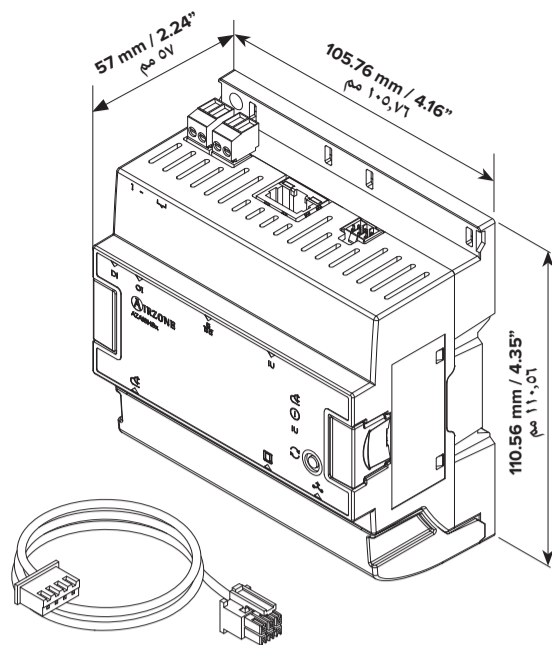

AZPV8WIRE09  
2.5 m (8.2 ft) / 6x0.2 mm<sup>2</sup>  
2.5 m / 8.2 ft / 6x0.2 mm<sup>2</sup>

## AZA18HB4HI3

AZA18HB

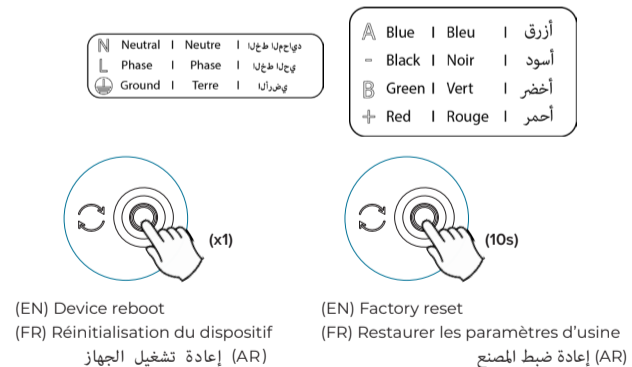
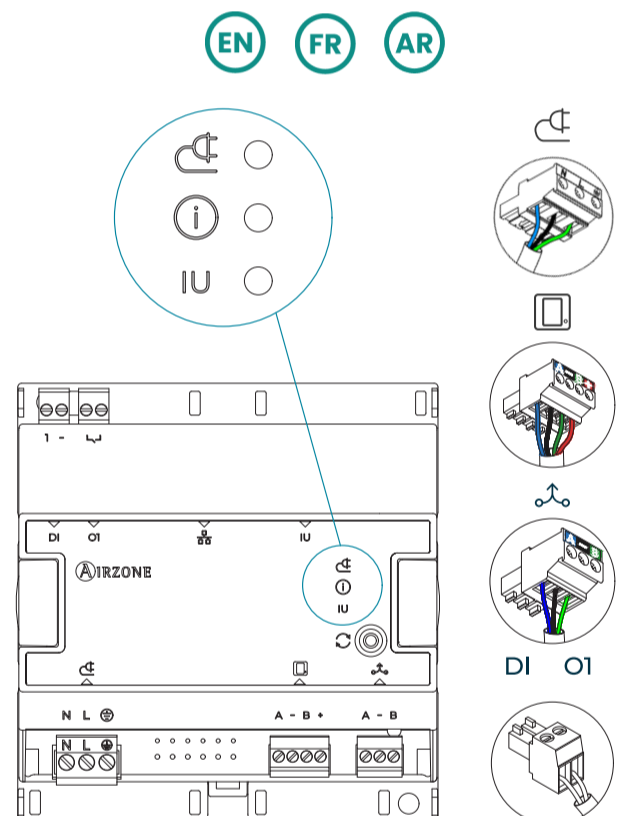

## FCC / ISED

(EN) This device complies with FCC / ISED regulatory notices.  
(FR) Ce dispositif est conforme aux avis réglementaires de la FCC / ISED de l'ISDE regulatory notices.

(AR) يتوافق هذا الجهاز مع اللوائح التنظيمية لهيئة الاتصالات الفيدرالية (FCC) / وهيئة الصناعة الكندية (ISED).



Digital UK  
PSTI SDOC



## AIDOO PRO HUB HITACHI PRIMARY AR

جهاز للتحكم عن بعد ودمج أنظمة التدفئة والتبريد وتكييف الهواء من خلال تطبيق "Airzone Cloud". اتصال واي فاي ثنائي النطاق (2.4/5) جيجاهرتز أو إيثرنت. مصدر طاقة خارجي بجهد 110 / 230 فولت تيار متردد.

المميزات:

- اكتشاف الأخطاء للوحدات المتصلة.
- فتح النافذة واكتشاف وجود الأشخاص.
- التحكم في مصدر الحرارة الإضافي وقفل التشغيل.
- التحكم المشترك في مراحل التدفئة بالهواء والتدفئة الإشعاعية.
- تبديل الوضع التلقائي مع درجتي حرارة قابلتين للضبط.
- تحديد درجة الحرارة لأوضاع التبريد والتدفئة.
- الجداول الزمنية.
- التكامل السحابي وأو السلكي مع منظمات الحرارة الذكية التابعة لجهات خارجية.
- التكامل عبر Modbus TCP/IP و RTU و BACnet IP و MS-TP، ومنظمات الحرارة Airzone أو Lutron Palladiom.
- خدمات تكامل واجهة برمجة التطبيقات المحلية، وواجهة برمجة التطبيقات السحابية، وخدمة mDNS متعددة البروتوكول.

## AR الخصائص الفنية

<b>مصدر الطاقة</b>	
فولت أقصى	110 / 230 فولت تيار متردد
الشدّة القصوى	250 مللي أمبير
التردد	60 / 50 هرتز
الاستهلاك في وضع الاستعداد	3.4 وات (110 فولت تيار متردد) 4.3 وات (230 فولت تيار متردد)
حماية الوحدة من التيار الزائد	250 مللي أمبير
<b>ناقل إيثرنت</b>	
<b>ناقل التكاملات</b>	
زوج ملتوي محمي	(سلكان - AWG 20 - سلكان + AWG 24 - 2 سلكان + 2 سلكان - AWG 24) 2x0.22 + 2x0.5 مم <sup>2</sup> (سلك واحد موصل - AWG 20 - سلكان + AWG 24) 2x0.22 + 1x0.5 مم <sup>2</sup> الحد الأدنى: 0.2 مم <sup>2</sup> / الحد الأقصى: 1.5 مم <sup>2</sup>
بروتوكول التواصل	RS-485 BACnet MS-TP معدل البت - 19200 بت في الثانية
<b>DI - الإدخال الرقمي</b>	
بدون جهد كهربائي	
المسافة القصوى	10 أمتار (32.8 قدم)
<b>OI - مخرج المرحلة</b>	
بدون جهد كهربائي	
الجهد الأقصى (التيار الأقصى)	230 فولت تيار متردد (5 أمبير) 30 فولت تيار مستمر (3 أمبير)
<b>إيثرنت</b>	
نوع الكابل	الحد الأدنى CAT 5 فئة UTP كابل
قياسي	100BASE-TX
IP ناوونع	DHCP
<b>IU - التوصيل بالوحدة الداخلية</b>	
المسافة القصوى	10 أمتار (32.8 قدم)
<b>واي فاي</b>	
البروتوكول	802.11a/b/g/n/ac (100 ميجابت/ثانية - حتى 150 ميجابت/ثانية)
التردد	2.4 جيجاهرتز (بعد أقصى 150 ميجابت/ثانية) 5 جيجاهرتز (بعد أقصى 433 ميجابت/ثانية)
أقصى طاقة، طاقة الهوائي	17.93 (dBm) ديسيبل ملي واط (0.1 dBi) ديسيبل بالنسبة لهوائي متساوي الخواص
EIS س/ح ل	82 (dBm) ديسيبل ملي واط -
IP ناوونع	DHCP
<b>البلوتوث</b>	
البروتوكول	(BLE) مواصفات تقنية البلوتوث، الإصدار 5.0
أقصى طاقة، طاقة الهوائي	5.46 (dBm) ديسيبل ملي واط (0.1 dBi) ديسيبل بالنسبة لهوائي متساوي الخواص
<b>درجة حرارة التشغيل</b>	
التخزين	20 ... 70 درجة مئوية (- 4 ... 158 درجة فهرنهايت)
التشغيل	0 ... 45 درجة مئوية (32 ... 113 درجة فهرنهايت)
نطاق رطوبة التشغيل	5 ... 90 % (بدون تكاثف)
<b>الجوانب الميكانيكية</b>	
درجة الحماية	IP 20
الوزن	210 جم (0.46 رطل)
DIN يوحدات	6
الحد الأقصى لارتفاع التشغيل	2000 متر (6561.68 قدم)

## AR المعلومات

مصدر الطاقة
حالة الجهاز
التوصيل بالوحدة الداخلية
إعادة التشغيل أو إعادة الضبط



airzonecontrol.com

Marie Curie, 21  
29590 Málaga, Spain





(EN) ASSEMBLY AND CONNECTION  
(FR) MONTAGE ET CONNEXION

(AR) التجميع والتوصيل

(EN) **Important:** It is necessary to remove the wired controller from the unit.  
(FR) **Attention :** Il est nécessaire de retirer le contrôleur filaire de l'unité.  
(AR) هام: يجب إزالة وحدة التحكم السلكية الخاصة بالوحدة.

1



2

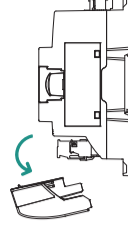

3

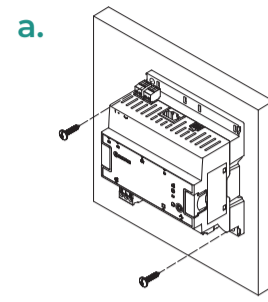

b.

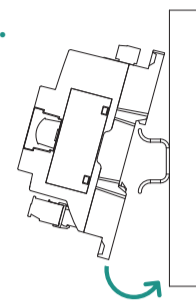

4

AZAI6BLUEZEROC[B/N]

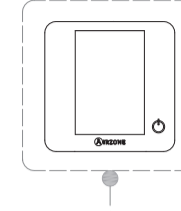

Modbus RTU  
BACnet MS-TP  
Lutron Palladiom

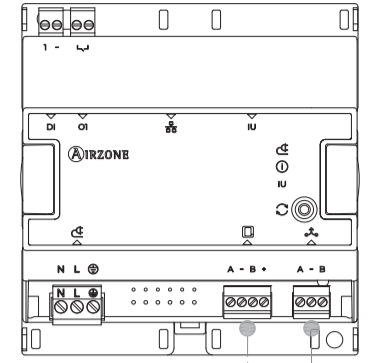

5

4.1

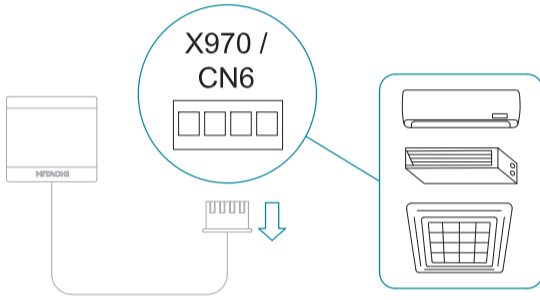

4.2

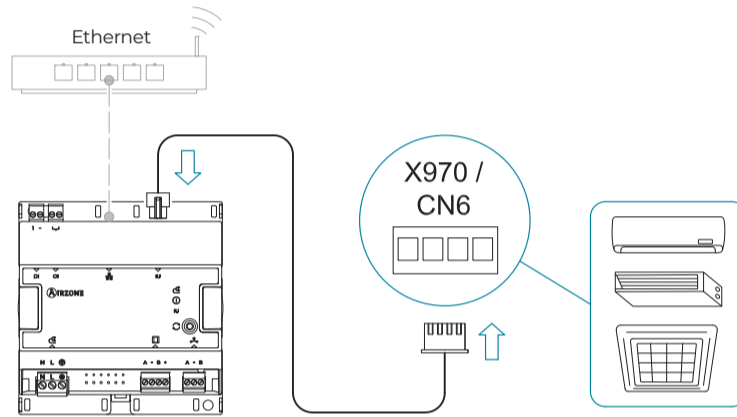

6

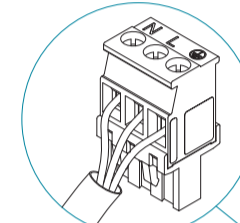

110/230 VAC

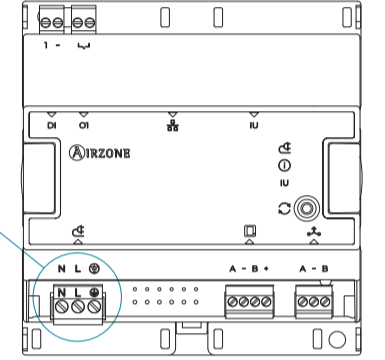

N Neutral | Neutre | دياح مل طخل  
L Phase | Phase | ي حل طخل  
Ground | Terre | ي ضرال

7

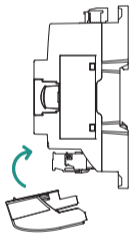

8

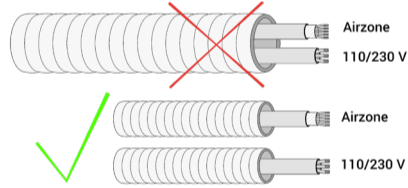
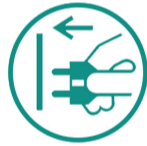

9



10



App Airzone Cloud



CONFIGURATION

(EN)

(Optional) Configuration to impose temperature on the indoor unit:  
• There must always be an external device with a temperature probe (e.g. Airzone Blueface Zero thermostat).  
• The Aidoo works as a master and can impose the room temperature measured from the external probe, without the need to perform any specific configuration.



CONFIGURATION

(FR)

(Optionnel) Configuration pour imposer la température à l'unité intérieure:  
• Il faut obligatoirement un dispositif externe avec une sonde de température (par exemple : thermostat Airzone Blueface Zero).  
• L'Aidoo fonctionne comme principal et peut imposer la température ambiante mesurée depuis la sonde externe, sans aucune configuration spécifique.

التهيئة

(AR)

(اختياري) إعدادات لضبط درجة الحرارة على الوحدة الداخلية:  
• يجب أن يكون هناك دائماً جهاز خارجي مزود بمسبار حرارة (على سبيل المثال، منظم حرارة Airzone Blueface Zero thermostat).  
• يعمل جهاز Aidoo كجهاز رئيسي ويمكنه فرض درجة حرارة الغرفة المقاسة بواسطة مسبار درجة الحرارة الخارجي، دون الحاجة إلى أي تهيئة محددة.