

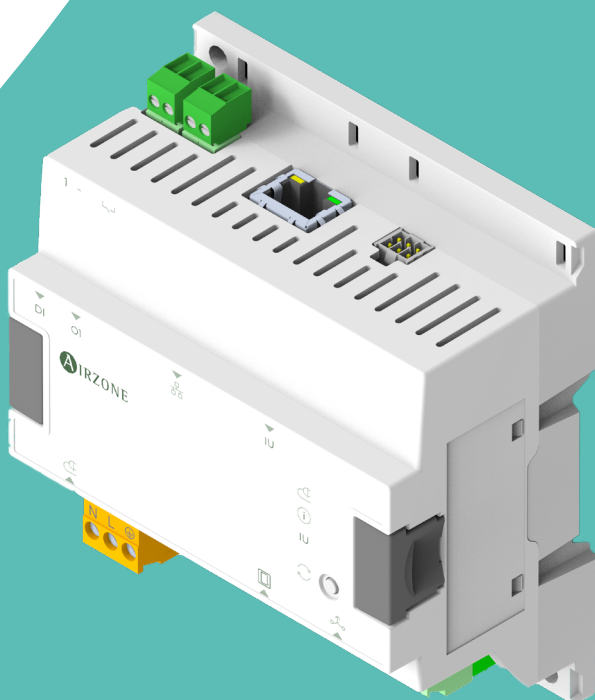

Quick guide
Aidoo Pro HUB
Inverter / VRF
AZAI8HBx

NL

PL



 AIRZONE

Inhoud

MILIEUBELEID	4
AIDOO PRO WI-FI VOOR AIRCONDITIONING	5
> Besturing van apparaten via de Airzone Cloud-app	5
> Functies	5
> Elementen van het apparaat	9
> Poort voor aansluiting op binnenunit	10
> Ethernetpoort	10
> Relaisuitgang	10
> Digitale ingang	10
> Voedingsingang	10
> Airzone-bus	10
> Integratiebus	10
> Apparaat opnieuw opstarten of terugstellen naar fabrieksinstellingen	11
> Diagnoselampjes	11
> Integratie	12
ACCESSOIRES VOOR AIDOO PRO HUB VOOR AIRCONDITIONING	13
> Bedrade thermostaat met kleurenscherm Airzone Aidoo Pro Blueface Zero	13
> Aansluiting	13
> AirQ Sensor	14
> Aansluiting	14
> AirQ Box	15
> Aansluiting	15
> AirQ Sensor + AirQ Box	16
> Aansluiting	16
> Aidoo Pro HUB Inverter/VRF als regelgateway	17
> Aansluiting	17
> Werking	18
> Configuratie van de accessoires	19
> Configuratie van de Airzone-bus	19
> Configuratie van de integratiebus	20
BESTURINGSOPTIES	21
> Parameters van de unit	21
> Status van de unit	21
> Operation mode (Functiemodus)	21
> Fan speed (Ventilatoroerental)	21
> Adjust slats (Lamellen afstellen)	21

> Set-point temperature (Instelpunttemperatuur)	21
> Andere parameters uitlezen	21
> Beschikbare besturingsopties naargelang uw apparaat	22
GEAVANCEERDE INSTELLINGEN	23
> Informatie beschikbaar in Airtools via Airzone Cloud	23
> Informatie over het apparaat	25
> Integration - Local (Integratie - Lokaal)	26
> Integratie - Integratiepoort	26
> Informatie over de binnenunit	27
> Informatie over de exterieurunit	28
> Storingen	28
> Release (Vrijgeven)	28
> Restart (Opnieuw opstarten)	28
> Factory reset (Terugstellen naar de fabrieksinstellingen)	28
> Instellingen beschikbaar in Airtools via Airzone Cloud	29
> Heating stages (Warmtefasen)	29
> Regeling van luchtfase	30
> Regeling van luchtfase en hulpverwarmingsbron	30
> Regeling van stralingsfase	32
> Regeling van stralingsfase en luchtfase (gecombineerde warmtefasen)	32
> Blokkering van warmtebronnen	34
> Digitale ingang	37
> Modi en temperatuur	38
> Auto mode (Automatische modus)	38
> Basic mode (Basismodus)	39
> Intelligente thermostaat	39
> Overige instellingen	39
AIRZONE-INTERFACES	40
> Airzone Blueface Zero	40
> Screensaver	40
> Hoofdscherm	40
> Air conditioning control (Klimaatregeling)	41
> Operation mode (Functiemodus)	41
> Fan speed (Ventilatoroerental)	41
> Instellingenmenu van de zone	41
COMPATIBILITEITSTOOL	42
> Hoe controleert u of uw unit compatibel is met Airzone?	42

Milieubeleid

NL



- Gooi dit apparaat nooit weg samen met het huishoudelijk afval. Elektrische en elektronische producten bevatten stoffen die schadelijk kunnen zijn voor het milieu indien deze niet op de juiste manier worden verwerkt. Het symbool van een vuilniscontainer met een kruis erdoor geeft aan dat elektrische apparaten apart van het gewone afval dienen te worden verwijderd. Voor een juiste verwerking dient dit apparaat aan het eind van de levensduur naar het milieupark te worden gebracht.
- De onderdelen van het apparaat kunnen worden gerecycled. Neem daarom de huidige regelgeving voor milieubescherming in acht.
- U dient het apparaat aan uw distributeur te overhandigen indien u het vervangt, of het naar een daarvoor bestemd milieupark te brengen.
- Wie zich hier niet aan houdt kan conform de milieuwetgeving een boete of andere maatregelen opgelegd krijgen.

Aidoo Pro WI-FI voor airconditioning

NL

BESTURING VAN APPARATEN VIA DE AIRZONE CLOUD-APP

Download de Airzone Cloud-app om uw Aidoo Pro HUB Inverter/VRF te koppelen en configureren.

Bekijk in het volgende gedeelte van de [ondersteuning voor de Airzone Cloud-app](#) welke stappen u moet volgen om een nieuw apparaat toe te voegen en correct aan te sluiten op uw internetverbinding.



Als u over een Aidoo Pro HUB voor airconditioning met Modbus-communicatie (AZAI8HBxMBI) beschikt, bekijk dan in het volgende gedeelte van de [ondersteuning voor de Airzone Cloud-app](#) welke stappen u moet volgen om het apparaat in te stellen.

FUNCTIES

Aidoo Pro HUB Inverter/VRF is een oplossing voor de regeling en integratie van airconditioning op afstand met behulp van cloudservices. Dankzij de uitgebreide integratieopties vergemakkelijkt het apparaat de besturing van dit soort apparatuur via domoticsystemen en GBS. Er wordt met elke airco-unit gecommuniceerd via het originele protocol van de fabrikant, wat betekent dat de besturingsopties van elk apparaat naargelang het model kunnen verschillen.

De belangrijkste functies van het apparaat zijn:

Unit control and error detection (Regeling van de apparatuur en detectie van fouten in de unit).

De besturingsopties zijn afhankelijk van het model van de unit en hoe deze is geconfigureerd. Over het algemeen kunnen de volgende parameters van de unit worden beheerd:

- Unit status (Status van de unit) (ingeschakeld/uitgeschakeld).
- Operation mode (Functiemodus).
- Fan Speed (Ventilatoroerental).
- Set-point temperature (Instelpunttemperatuur).
- Weergave van omgevingstemperatuur.
- Adjust slats (Lamellen afstellen) (*parameter beschikbaar naargelang het type unit*).

Detection of A2L refrigerant leak error (Detectie van fouten als gevolg van A2L-koelmiddellekkage). Het apparaat beschikt over een functielogica indien koelmiddellekkage wordt gedetecteerd. Deze logica kan worden geactiveerd via twee verschillende mechanismen:

- a. Refrigerant leak error reading (Weergave van foutcode als gevolg van koelmiddellekkage):** het apparaat kan de foutcode uit de gekoppelde binneneenheid uitlezen (of uit andere units die tot hetzelfde VRF-systeem behoren), mits de fout beschikbaar is via het communicatieprotocol.

- b. Activation through digital input (Activering van de digitale ingang):** als de fout niet beschikbaar is via het communicatieprotocol kan de digitale ingang zo worden geconfigureerd dat het apparaat wordt geactiveerd via het signaal van een sensor voor koelmiddellekkage.

Wanneer koelmiddellekkage wordt gedetecteerd via een van deze twee methoden geeft het apparaat de regeling van de unit vrij, en wordt deze beheerd door het klimaatregelingssysteem zelf. In deze situatie kunnen er geen wijzigingen worden aangebracht in de unit via een Airzone-interface. De fout wordt gemeld via een visuele waarschuwing in de Airzone Cloud-app en op de Airzone Blueface Zero-thermostaat. Er wordt ook een hoorbaar alarm geactiveerd dat wordt gegenereerd door de zoemer van deze thermostaat.

Opmerking: deze functie is alleen beschikbaar als het apparaat is gekoppeld aan een Airzone Blueface Zero-thermostaat met versie 1.5.2 of hoger.

Gecombineerde regeling van warmtefasen (configureerbaar via Airtools in Airzone Cloud).

Met dit apparaat beheert u tegelijkertijd de hoofdwarmtefase en de hulpwarmtefase, ter aanvulling op het klimaatregelingssysteem wanneer dit niet kan voldoen aan de door de gebruiker gevraagde instelpunttemperatuur. De besturingsopties van deze warmtefasen zijn afhankelijk van de hoofdfase die is ingesteld:

- a. Binnenunit van de airconditioning:** als de hoofdfase wordt toegewezen aan de binnenunit van de airconditioning, kan de hulpfase worden uitgeschakeld, worden toegewezen aan een gekanaliseerd verwarmingssysteem of worden toegewezen aan een extern hulpverwarmingssysteem.
- b. Straalelement:** als de hoofdfase wordt toegewezen aan een straalement, kan de hulpfase worden uitgeschakeld of worden toegewezen aan de binnenunit van de airconditioning.

De verschillende warmtefasen worden beheerd via de communicatie met de binnenunit van de airconditioning en de relaisuitgang van het apparaat, afhankelijk van de geselecteerde configuratie voor de regeling.

Heat source locking based on the outdoor temperature (Blokking van warmtebronnen naargelang de buitentemperatuur) (configureerbaar via Airtools in Airzone Cloud).

Met het apparaat kunt u de verschillende warmtebronnen regelen en blokkeren afhankelijk van de buitentemperatuur. De activering van de hulpwarmtefase kan worden geblokkeerd als de buitentemperatuur een selecteerbare maximale waarde overschrijdt. Op dezelfde manier kan de warmtepomp worden geblokkeerd als de buitentemperatuur lager is dan een selecteerbare minimale waarde.

Digital input (Digitale ingang) (configureerbaar via Airtools in Airzone Cloud).

Met de digitale ingang kan de airco-unit op afstand worden in- en uitgeschakeld of kan de functielogica van het apparaat worden geactiveerd in geval van een koelmiddellekkage, naargelang de geselecteerde configuratie en het gebruikte accessoire.

Auto mode (Automatische modus) (configureerbaar via Airtools in Airzone Cloud).

Met de automatische modus kunt u de functiemodus van de airco-unit automatisch wijzigen op basis van een enkele instelpunttemperatuur of een dubbele instelpunttemperatuur.

Basic mode (Basismodus) (*configureerbaar via Airtools in Airzone Cloud*). Met de basismodus kunnen de beschikbare informatie en functies via de Airzone Blueface Zero-thermostaat worden beperkt.

Simulation mode (Simulatiemodus) (*configureerbaar via Airtools in Airzone Cloud*). In de simulatiemodus kunt u het gebruikelijke gedrag van het apparaat via de Airzone Cloud-app reproduceren, ook al is deze niet verbonden met een binneneenheid.

Gateway function (Gatewaymodus) (*configureerbaar via Airtools in Airzone Cloud*). Het apparaat kan zo worden ingesteld dat het fungeert als een conventionele regelgateway, opdat een afzonderlijke airco-unit in een Airzone-systeem met zoneverdeling kan worden geïntegreerd.

Set-point temperature adjustment (Instelpunttemperatuur afstellen). Er kunnen twee instelpunttemperaturen worden geconfigureerd: een om te verwarmen en de andere om te koelen.

Temperature limit adjustment (Temperatuurlimieten afstellen) (*configureerbaar via Airtools in Airzone Cloud*). Er kan een maximumtemperatuur voor de verwarming en een minimumtemperatuur voor de koeling worden ingesteld.

Time schedules (Timerinstellingen). Timerinstellingen voor status, temperatuur, modus en snelheid.

Cloud and/or wired integration with third-party smart thermostats (Integratie via cloud of vaste bedrading met intelligente thermostaten van derden) (*configureerbaar via Airtools in Airzone Cloud*). Het apparaat kan worden geïntegreerd met intelligente thermostaten van derden aan de hand van:

- a. **Een vastbedrade verbinding:** de integratie vindt plaats door de intelligente thermostaat aan te sluiten op de 3PTI-poort van het apparaat. In dit geval wordt er gecommuniceerd door het apparaat en de thermostaat via de draden W (verwarming), Y (koeling) en G (ventilatie) van de 3PTI-poort. Er wordt gebruik gemaakt van een functioneel algoritme (Fallback-algoritme) die de instelpunttemperatuur van de binneneenheid telkens opnieuw afstelt om de door de gebruiker op de thermostaat ingestelde temperatuur te bereiken. Deze functie blijft actief totdat de intelligente thermostaat het signaal van de vraag beëindigt omdat de gewenste temperatuur is bereikt en wordt weer geactiveerd zodra er een nieuw vraagsignaal wordt ontvangen.
- b. **Cloud to Cloud-verbinding:** de integratie vindt plaats door de account van de Airzone Cloud-app te koppelen aan de account van de app van de fabrikant van de intelligente thermostaat. In dit geval wordt er door het apparaat en de thermostaat gecommuniceerd via een Cloud to Cloud-verbinding met de externe account.
- c. **Vastbedrade verbinding en Cloud to Cloud-verbinding:** de integratie vindt plaats door de intelligente thermostaat aan te sluiten op het apparaat en door de account van de Airzone Cloud-app te koppelen aan de app van de fabrikant van de thermostaat. In dit geval wordt er door het apparaat en de thermostaat gecommuniceerd via een Cloud to Cloud-verbinding met de externe account. Het is mogelijk om de regeling van de binneneenheid te ondersteunen met een vastbedrade verbinding met de thermostaat voor het geval de verbinding met de externe account verloren gaat.

Raadpleeg de stappen die u moet volgen om uw account in de Airzone Cloud-app te koppelen aan de account van de app van de fabrikant van de intelligente thermostaat in het volgende gedeelte van de [ondersteuning voor de Airzone Cloud-app](#).

NL

RS-485-poort. Het apparaat is uitgerust met een poort die bedoeld is om de accessoires Airzone Blueface Zero-thermostaat, Lutron Palladiom-thermostaat, AirQ Box en AirQ Sensor aan te sluiten. Het is ook mogelijk om de poort zo te configureren dat verschillende integraties kunnen worden ingeschakeld via de standaard-RS-485, zoals Modbus RTU en BACnet MS/TP, of om de werking als regelgateway in te schakelen.

Integration services (Integratiediensten). Het apparaat is voorzien van een lokale API- en een API Cloud-integratie, Modbus TCP/IP, BACnet IP, spraakassistenten, drivers en multicast mDNS.

Uw Aidoo Pro Wi-Fi Inverter/VRF wordt met een kabel aangesloten op de airco-unit, via een koppelingsproces dat is afgestemd op de kenmerken van elke installatie. U bestuurt en configureert het apparaat via Bluetooth en Wi-Fi Dual (2,4/5 GHz) met behulp van de Airzone Cloud-app, beschikbaar voor iOS en Android. Uw apparaat moet van voeding worden voorzien via een externe voedingsbron.

Opmerking: ga voor meer informatie over onze producten naar airzonecontrol.com.

ELEMENTEN VAN HET APPARAAT

NL

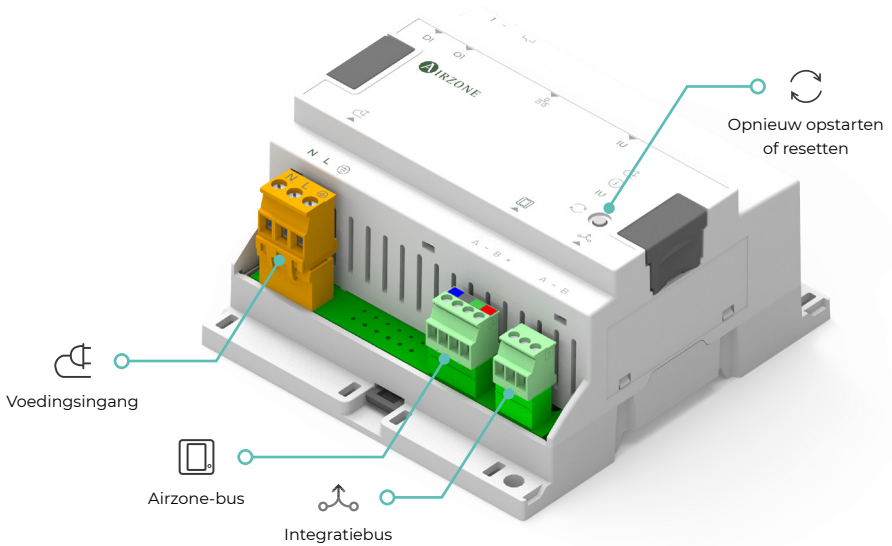
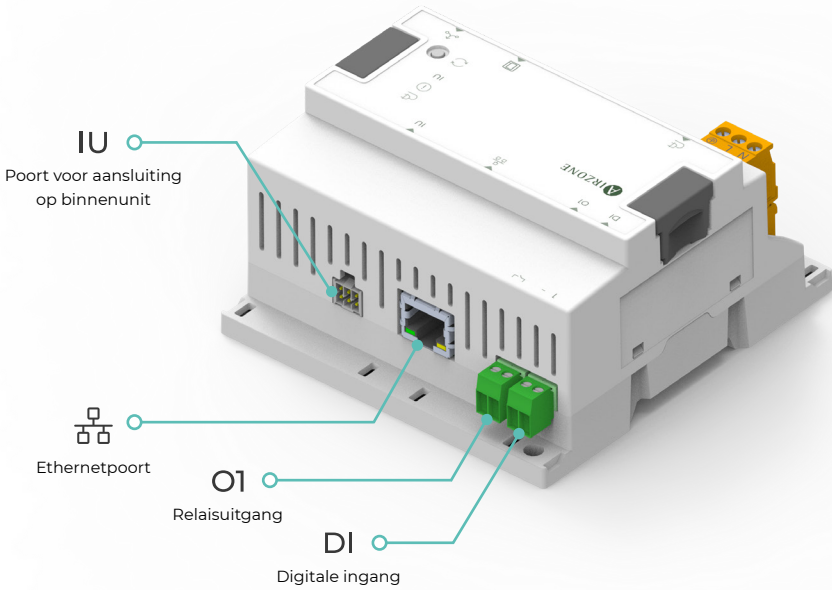

Poort voor aansluiting op binnenunit

Poort voor communicatie tussen het apparaat en de binnenunit van de airconditioning of de thermostaat via de meegeleverde verbindingskabel.

Opmerking: de vorm van de meegeleverde kabel kan verschillen naargelang de compatibele fabrikant. Raadpleeg voor meer informatie de technische specificaties van uw apparaat.

Ethernetpoort

Poort voor vastbedrade verbinding via ethernet, compatibel met kabels van minimaal categorie UTP Cat. 5 in overeenstemming met norm 100BASE-TX.

Relaisuitgang

Spanningsvrije relaisuitgang voor de regeling van de verschillende warmtefasen.

Opmerking: raadpleeg voor meer informatie "Afstelling via Airtools in Airzone Cloud" in het gedeelte "Geavanceerde instellingen".

Digitale ingang

Spanningsvrije digitale ingang, kan worden ingesteld om de unit in- en uit te schakelen of de functielogica van het apparaat te activeren in geval van een koelmiddellekkage.

Opmerking: het is raadzaam de bedrading via een afzonderlijke buis naar de digitale ingangen te leiden. Raadpleeg voor meer informatie "Afstelling via Airtools in Airzone Cloud" in het gedeelte "Geavanceerde instellingen".

Voedingsingang

Ingang voor de 110/230VAC-voeding van het apparaat.

Airzone-bus

RS-485-poort om de accessoires als Airzone Blueface Zero-thermostaat, AirQ Box of AirQ Sensor aan te sluiten.

Integratiebus

RS-485-poort om accessoires als AirQ Box of Lutron Palladiom-thermostaat aan te sluiten, om verbinding te maken via Modbus RTU, BACnet MS/TP of Lutron, of om de werking als regelgateway in te schakelen.

Apparaat opnieuw opstarten of terugstellen naar fabrieksinstellingen

Knop om het apparaat opnieuw op te starten of te resetten.

- **Opnieuw opstarten:** druk kort op de knop om het apparaat opnieuw op te starten. De eerder ingestelde configuratie wordt niet verwijderd.
- **Terugstellen naar de fabrieksinstellingen:** druk lang (minimaal 10 seconden) op de knop om het apparaat terug te stellen. De eerder ingestelde configuratie wordt verwijderd.

NL

Diagnoselampjes

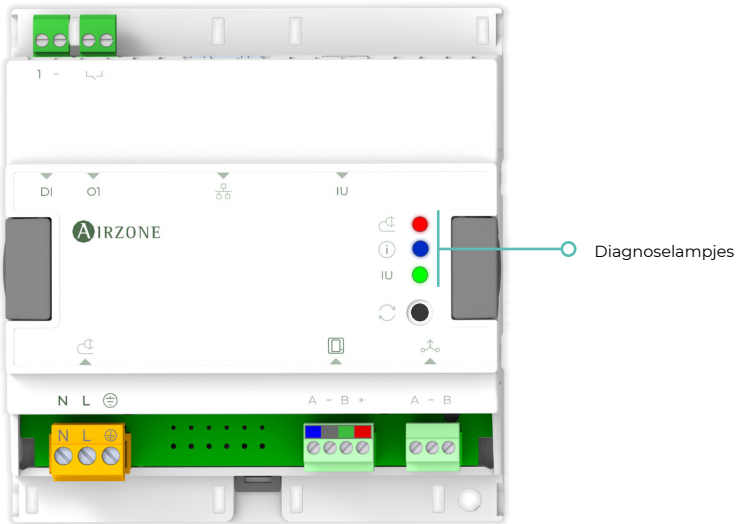

LED	Betekenis	Omschrijving	Status	Kleur
	Voeding	Voeding	Ononderbroken	Rood
	Apparaatstatus	Bezig met verbinding maken met LAN	Knipperend	Groen
		Verbonden met LAN	Ononderbroken	
		Verbonden met cloud	Ononderbroken	Blauw
		Communicatiefout	Knipperend	Rood
IU	Communicatie met de binneneenheid	Gegevensoverdracht / -ontvangst met de binneneenheid	Ononderbroken	Groen
		Verbindingsfout	Ononderbroken	Rood

INTEGRATIE

Protocol	Beschikbaarheid	Documentatie
Spraakassistenten / Cloudservices		
Amazon Alexa	✓	Handleiding
Google Assistant	✓	Handleiding
SmartThings	✓	Handleiding
IFTTT	✓	Handleiding
API		
Lokale API	✓	Handleiding
Web API		
Open API	✓	Handleiding
Web API	✓	Handleiding
Drivers	✓	Raadpleeg hier de beschikbare drivers
Integratiestandaarden		
BACnet		
BACnet MS/TP	✓	Handleiding
BACnet IP	✓	
Modbus		
Modbus RTU	✓	Handleiding
Modbus TCP/IP	✓	
FERMAX	✓	Handleiding
Lutron	✓	Handleiding
MQTT	✓	Handleiding
Wiser	✓	Handleiding

✓: beschikbaar protocol

Accessoires voor Aidoo Pro HUB voor airconditioning

BEDRADE THERMOTAAT MET KLEURENSCHERM AIRZONE AIDOO PRO BLUEFACE ZERO

Apparaten waaruit de oplossing bestaat:

- AZAI8HBx - Aidoo Pro HUB Inverter/VRF
- [AZAI6BLUEZEROC\[B/N\]](#) - Bedrade thermostaat met kleurenscherm Airzone Aidoo Pro Blueface Zero



Aansluiting

Sluit de Airzone-bus van de Aidoo Pro HUB Inverter/VRF aan op de Airzone Blueface Zero-thermostaat.

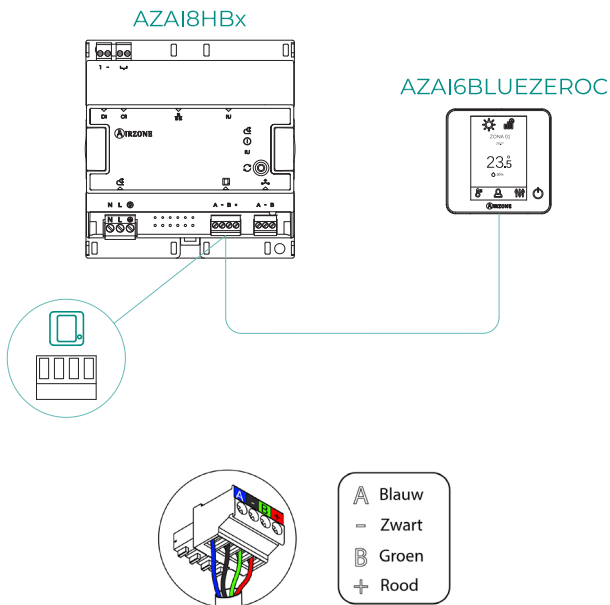

AIRQ SENSOR

NL

Apparaten waaruit de oplossing bestaat:

- AZAI8HBx - Aidoo Pro HUB Inverter/VRF
- [AZX6AIQSN5x - AirQ Sensor voor interieurluchtkwaliteit](#)



Aansluiting

Sluit de Airzone-bus van de Aidoo Pro HUB Inverter/VRF aan op de RS-485-poort van de AirQ Sensor.

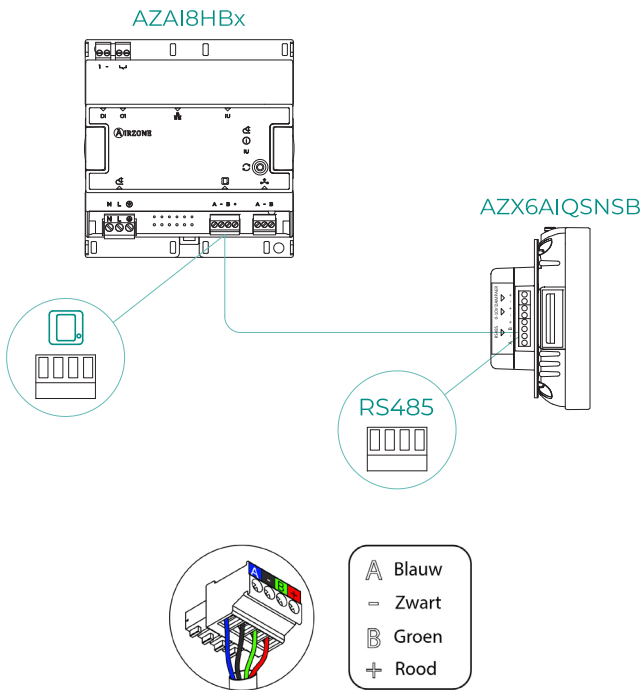

AIRQ BOX

Apparaten waaruit de oplossing bestaat:

- AZAI8HBx - Aidoo Pro HUB Inverter/VRF
- [AZX6AIQBOXM - AirQ Box voor luchtzuivering](#)



NL

Aansluiting

- a. Sluit de Airzone-bus van de Aidoo Pro HUB Inverter/VRF aan op de AZI-poort van de AirQ Box.

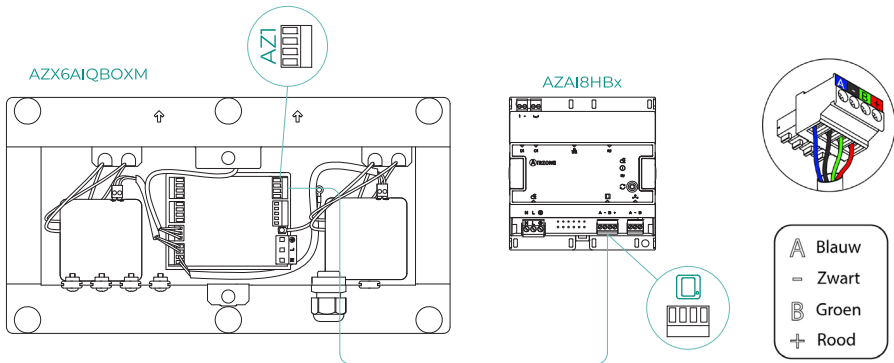

- b. Sluit de integratiebus van de Aidoo Pro HUB Inverter/VRF aan op de AZI-poort van de AirQ Box.

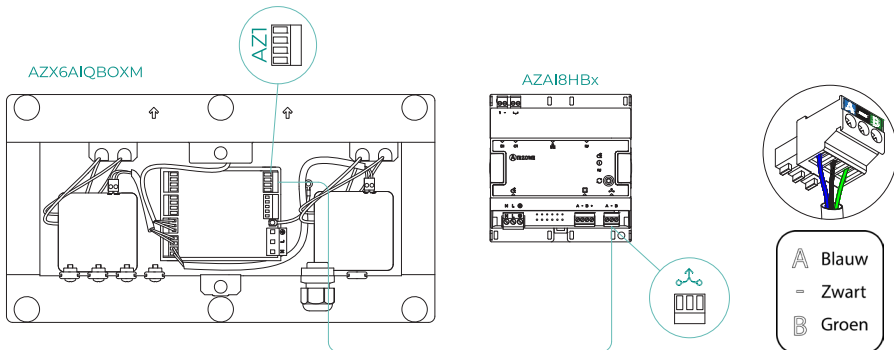

AIRQ SENSOR + AIRQ BOX

Apparaten waaruit de oplossing bestaat:

- AZAI8HBx - Aidoo Pro HUB Inverter/VRF
- [AZX6AIQBOXM - AirQ Box voor luchtzuivering](#)
- [AZX6AIQSNSx - AirQ Sensor voor interieurluchtkwaliteit](#)



Aansluiting

Sluit de Airzone-bus van de Aidoo Pro HUB Inverter/VRF aan op de AZI-poort van de AirQ Box en op de RS-485-poort van de AirQ Sensor.

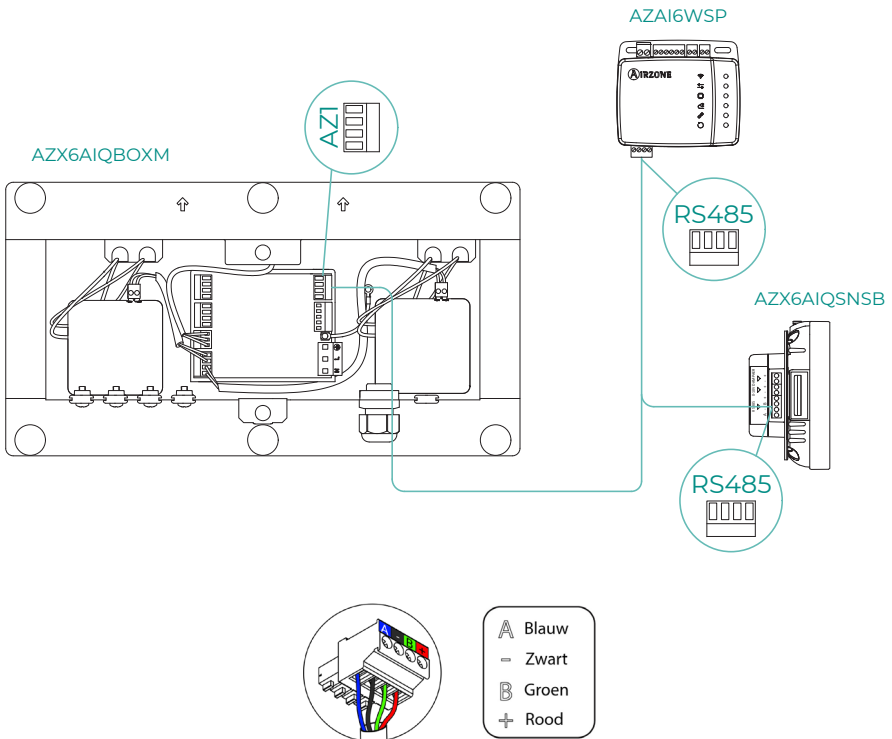

AIDOO PRO HUB INVERTER/VRF ALS REGELGATEWAY

Apparaten waaruit de oplossing bestaat:

- AZAI8HBx - Aidoo Pro HUB Inverter/VRF
- Een of meerdere van de volgende apparaten:
 - a. [AZC25CBxMOT](#) - Systeemcentrale Airzone Flexa 25
 - b. [AZC25CBxIAQ](#) - Systeemcentrale Easyzone 25
 - c. [AZCE8CBxMOT](#) - Systeemcentrale Airzone Flexa 4.0
 - d. [AZPV8CBxIAQ](#) - Systeemcentrale Easyzone IAQ
 - e. [AZCE6FLEXA3](#) - Systeemcentrale Airzone Flexa 3.0
 - f. [AZPV6CBIMOT](#) - Systeemcentrale Easyzone
 - g. [AZCE6IBPRO6](#) - Systeemcentrale Airzone Innobus Pro6
 - h. [AZDI6ACUAZONE](#) - Systeemcentrale Airzone Acuazone
 - i. [AZVAFCBx\[aaa\]](#) - Systeemcentrale Airzone VAF



Aansluiting

Sluit de integratiebus van de Aidoo Pro HUB Inverter/VRF aan op de IU-poort van de systeemcentrale, dat wil zeggen, op het punt waarop normaliter de regelgateway wordt aangesloten.

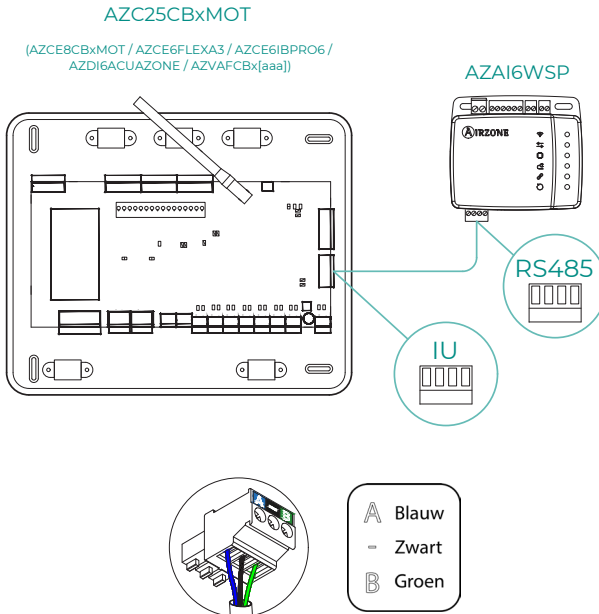

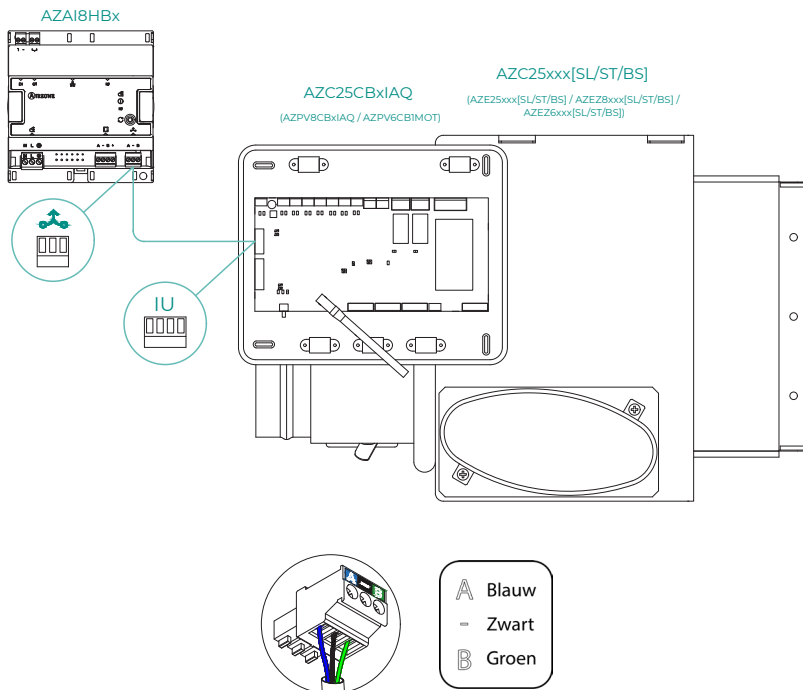

Werking

Aidoo Pro HUB Inverter/VRF kan worden ingezet als alternatief voor een conventionele regelgateway. In dit geval werkt het apparaat net als de gateway zou doen, waardoor een binnenunit van de airconditioning kan worden geregeld en deze in een Airzone-systeem kan worden geïntegreerd.

Volg de stappen in het gedeelte *Settings* (Configuratie) om het apparaat als regelgateway te laten werken. Als het betreffende configuratieproces eenmaal is voltooid, hoeft er verder niets meer te worden ingesteld. De gebruikelijke functies van het apparaat zijn uitgeschakeld wat betekent dat dit niet tegelijk kan werken als Aidoo en regelgateway.

In het gedeelte *Information* (Informatie) van het apparaat wordt een waarschuwing weergegeven om aan te geven dat deze functie actief is.



CONFIGURATIE VAN DE ACCESSOIRES

Configuratie van de Airzone-bus

Om een Aidoo Pro HUB Inverter/VRF te configureren wanneer de accessoires worden aangesloten op de Airzone-bus, opent u de Airzone Cloud-app en volgt u de onderstaande stappen:

NL

1. Zoek uw Aidoo Pro HUB Inverter/VRF in Airtools BLE.

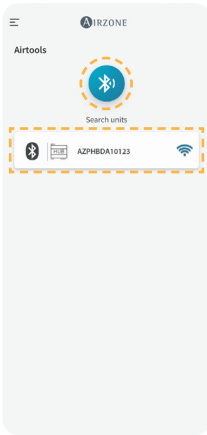

2. Ga naar het menu *Integration* (Integratie).

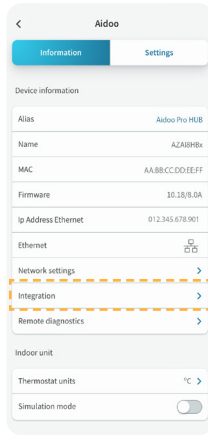

3. Ga naar het menu *Airzone Bus*.

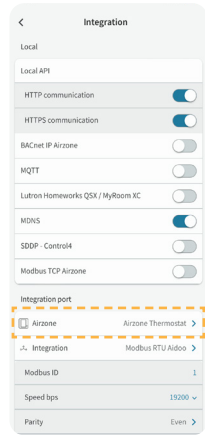

4. Selecteer de betreffende optie:

a. Airzone-thermostaat

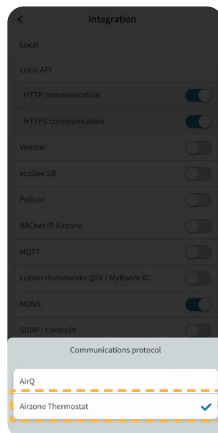

b. Luchtkwaliteitsapparatuur

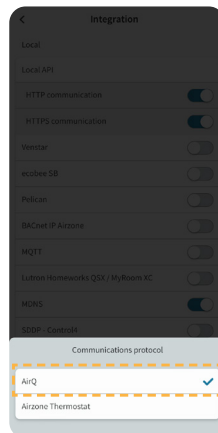

Configuratie van de integratiebus

Om een Aidoo Pro HUB te configureren wanneer de accessoires worden aangesloten op de integratiebus, opent u de Airzone Cloud-app en volgt u de onderstaande stappen:

NL

1. Zoek uw Aidoo Pro HUB Inverter/VRF in Airtools BLE.
2. Ga naar het menu *Integration* (Integratie).
3. Ga naar het menu *Integration Bus*.

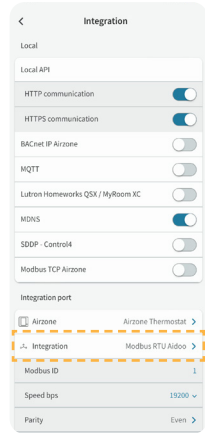
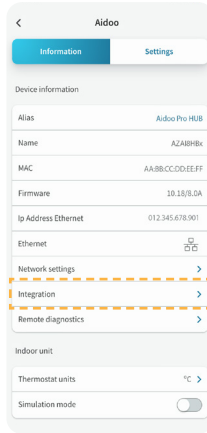
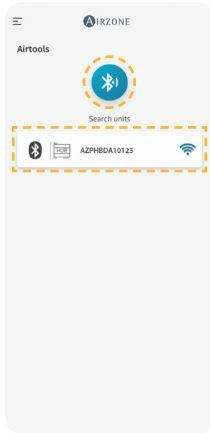

4. Selecteer de betreffende optie:

a. Luchtkwaliteitsapparatuur

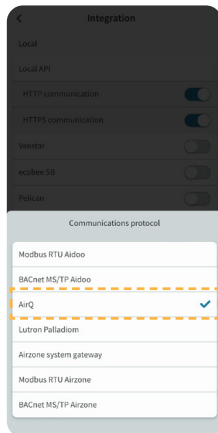

b. Gateway van Airzone-systeem

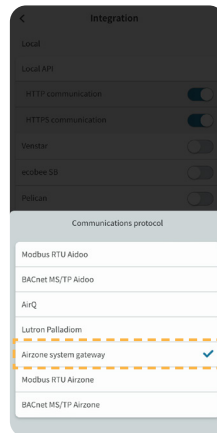

Besturingsopties

NL

PARAMETERS VAN DE UNIT

De Aidoo Pro HUB Inverter/VRF kan verschillende parameters van de airco-unit waarop deze is aangesloten, beheren.

Status van de unit

Met het apparaat kunt u de airco-unit **uitschakelen** en **inschakelen**.

Operation mode (Functiemodus)

Met het apparaat kunt u de functiemodus van de airco-unit kiezen. Gebruikelijke opties zijn: **Cooling mode (Koelmodus)**, **Heating mode (Verwarmingsmodus)**, **Ventilation mode (Ventilatiemodus)**, **Dry mode (Droogmodus)** en **Auto mode (Automatische modus)**.

Fan speed (Ventilatortoerental)

Met het apparaat kunt u het ventilatortoerental van de airco-unit kiezen. Normaliter kan het toerental handmatig worden ingesteld binnen een van tevoren vastgesteld **bereik** of automatisch worden beheerd door de airco-unit met behulp van de **automatische instelling**.

Adjust slats (Lamellen afstellen)

Met het apparaat kunt u de stand van de lamellen van de airco-unit kiezen. Gewoonlijk kunnen de verticale en horizontale lamellen worden ingesteld in een **vaste stand** of **automatisch** om te bewegen. Of deze functie al dan niet beschikbaar is hangt af van de airco-unit.

Set-point temperature (Instelpunttemperatuur)

Met het apparaat kunt u de **instelpunttemperatuur** van de airco-unit kiezen.

Andere parameters uitlezen

Ook andere uit de airco-unit uitgelezen parameters kunnen worden weergegeven op het apparaat. Gewoonlijk zijn dit de volgende:

- Omgevingstemperatuur
- Retourtemperatuur
- Fouten in de unit

BESCHIKBARE BESTURINGSOPTIES NAARGELANG UW APPARAAT

De besturingsopties van elke Aidoo Pro HUB Inverter/VRF zijn afhankelijk van het communicatieprotocol, het model van de airco-unit en de configuratie.

NL

In het geval van een Aidoo Pro HUB voor airconditioning met Modbus-communicatie hangen de beschikbare besturingsopties direct af van de Modbus Register Map van de unit, die weer afhankelijk is van de fabrikant en het model.

Bekijk hieronder de beschikbare Modbus Register Map per fabrikant en model van de airco-unit.



Geavanceerde instellingen

NL

Informatie over het apparaat en de geavanceerde instellingen zijn te vinden in de configuratiemenu's *Airtools Bluetooth* en *Airtools Wi-Fi*, via de Airzone Cloud-app. Raadpleeg welke stappen u moet volgen om de menu's met de geavanceerde instellingen te openen in het volgende gedeelte van de [ondersteuning van Airzone Cloud](#).

INFORMATIE BESCHIKBAAR IN AIRTOOLS VIA AIRZONE CLOUD

Airtools Bluetooth

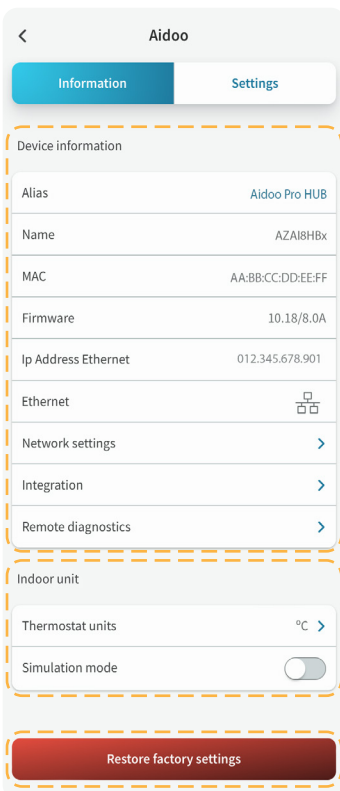

Informatie over het apparaat

Informatie over de binneneenheid

Terugstellen naar de fabrieksinstellingen

Airtools Wi-Fi

The screenshot shows the 'Aidoo' app interface with two tabs: 'Information' (selected) and 'Settings'. The 'Information' tab is divided into three sections: 'Device information', 'Indoor unit', and 'Outdoor unit'. At the bottom, there are two large buttons: 'Release' (red) and 'Reset' (blue). Orange dashed boxes and lines with circles point to specific sections and buttons, corresponding to the labels on the right.

Device information	
Alias	Aidoo Pro HUB
Zone name	AZAI8HBx
MAC	AA:BB:CC:DD:EE:FF
Firmware	10.18/6.23
Ip Address Ethernet	012.345.678.901
Ethernet	
Remote diagnostics	

Indoor unit	
Manufacturer	MHI
Simulation mode	<input type="checkbox"/>
Works with External temp reading devices	Yes
External temp reading device active	Yes
Third party thermostat temp	24.7 °C
Work temp	24 °C
Return temp	25 °C
Exchanger temp	8 °C

Outdoor unit	
Consumption	12.2 A
Outdoor temp	40 °C
Exchanger temp	16 °C
Compressor Discharge temp	121 °C
Evaporation pressure	0.23 MPa
Condensation pressure	0.15 MPa

Informatie over het apparaat

Informatie over de binneneenheid

Informatie over de buitenunit

Release (Vrijgeven)

Reset (Opnieuw opstarten)

Informatie over het apparaat

Alias. Hiermee kan een gepersonaliseerde alias aan het apparaat worden toegewezen.

Name (Naam)*. Hier vindt u de naam van het apparaat.

MAC. Hier wordt het MAC-adres van het apparaat weergegeven.

Firmware. Dit is de firmware-versie van het apparaat.

Wi-Fi. Hier vindt u de naam van het netwerk waaraan het apparaat is gekoppeld.

IP address (IP-adres)*. Hier wordt het IP-adres van het apparaat weergegeven.

Network settings (Netwerkconfiguratie)*. Hier vindt u informatie over het netwerk waaraan het apparaat is gekoppeld en kunt u geavanceerde instellingen configureren, zoals de koppeling bewerken en een ander netwerk selecteren dan dat eerder was gekoppeld.

Remote diagnostics (Diagnose op afstand). Hiermee kan de technische dienst van Airzone op afstand een diagnose stellen van het apparaat en incidenten oplossen. Als de optie *Remote Connection Service (Dienst verbinding op afstand)* geactiveerd is, heeft de technische dienst op afstand veilig en tijdelijk toegang tot het apparaat.

Integration (Integratie)*. Hier vindt u de mogelijke integratieopties voor het apparaat en kunt u verschillende instellingen configureren, afhankelijk van de geselecteerde integratie. De beschikbare opties zijn:

- **Local (Lokaal).** Hiermee kunt u de lokale integratieopties compatibel met het apparaat inschakelen en configureren.
- **Integration port (Integratiepoort).** Hiermee kunt u de werking van beide integratiepoorten van het apparaat configureren, afhankelijk van de geselecteerde integratie.

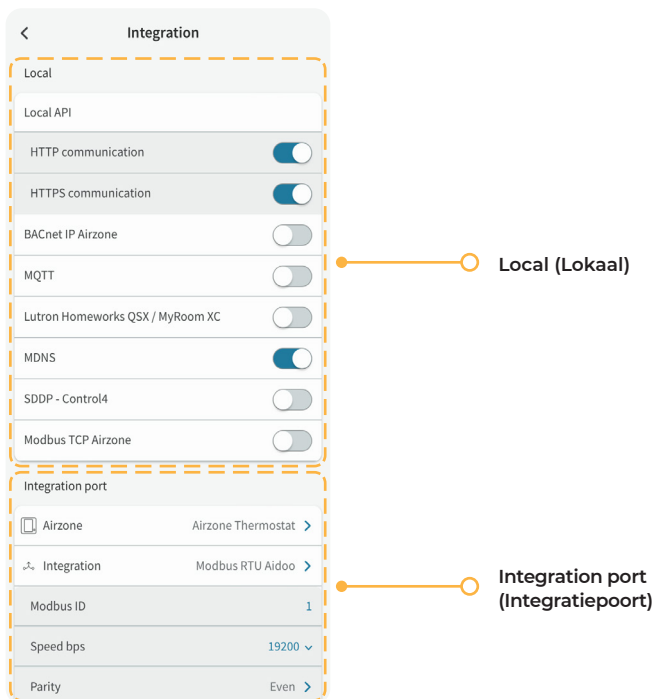

* Alleen beschikbaar in het configuratiemenu *Airtools Bluetooth*.

Local API (Lokale API). Schakelt de integratie met derden in via een lokale API en zorgt ervoor dat het configuratieprotocol kan worden geselecteerd: *HTTP* of *HTTPS*.

Venstar. Hiermee kan het apparaat worden gekoppeld aan een Venstar-thermostaat die is verbonden met hetzelfde lokale netwerk.

ecobee SB. Hiermee kan het apparaat worden gekoppeld aan een ecobee-thermostaat die is verbonden met hetzelfde lokale netwerk, door de volgende gegevens in te stellen: *Client ID* en *Client password* (aanmeldgegevens voor ecobee SB) en *Thermostat ID* (ID van de ecobee-thermostaat).

Pelican. Hiermee kan het apparaat worden gekoppeld aan een Pelican-thermostaat die is verbonden met hetzelfde lokale netwerk, door de volgende gegevens in te stellen: *URL*, *Email* en *Password* (aanmeldgegevens voor Pelican) en *Serial N°* (serienummer van de Pelican-thermostaat).

BACnet IP Airzone. Hiermee wordt de communicatie ingeschakeld via het protocol BaCnet IP en kunnen de volgende parameters worden ingesteld: *BACnet ID* en *BACnet port*.

MQTT. Hiermee wordt de lokale integratie ingeschakeld via MQTT en kunnen de volgende parameters worden ingesteld: brokerprotocol, brokeradres, brokerpoort, alias en aanmeldgegevens.

mDNS. Hiermee wordt de mDNS-service ingeschakeld om apparaten in een lokaal netwerk op te sporen.

Lutron HomeWorks QSX. Hiermee wordt de lokale integratie met Lutron Homework QSX ingeschakeld. De status van de integratie wordt weergegeven en de *UID*-parameter kan hiermee worden geconfigureerd.

SDDP - Control4. Hiermee wordt de lokale integratie met Control4 ingeschakeld.

Modbus TCP Airzone. Hiermee wordt de communicatie ingeschakeld via het protocol Modbus TCP/IP.

Integratie - Integratiepoort

 **Airzone.** Hiermee hebt u toegang tot een menu om de werking van de Airzone-bus te configureren. De beschikbare configuratieopties zijn:

- **AirQ.** Hiermee wordt de Airzone-bus geconfigureerd om de koppeling van apparaten voor bewaking en regeling van de luchtkwaliteit AirQ Box en AirQ Sensor toe te staan.
- **Airzone Thermostat (Airzone-thermostaat).** Hiermee wordt de Airzone-bus geconfigureerd om de regeling van de binneneenheid via een vastbedrade Airzone Blueface Zero-thermostaat toe te staan.

 **Integration port (Integratiepoort).** Hiermee hebt u toegang tot een menu om de werking van de integratiebus te configureren. De beschikbare configuratieopties zijn:

- **Modbus RTU Aidoo.** Hiermee wordt de integratiebus geconfigureerd om de communicatie in te schakelen via het protocol Modbus RTU Aidoo en kunnen de volgende parameters worden ingesteld: *Modbus-ID*, *communicatiesnelheid*, *pariteit* en *pariteitsbits*.
- **BACnet MS/TP Aidoo.** Hiermee wordt de integratiebus geconfigureerd om de communicatie in te schakelen via het protocol BACnet MS/TP Aidoo en kunnen de volgende parameters worden ingesteld: *MAC-adres*, *BACnet-ID*, *communicatiesnelheid*, *maximaal aantal hoofdknooppunten* en *maximaal aantal verbindingen*.
- **AirQ.** Hiermee wordt de integratiebus geconfigureerd om de koppeling van AirQ Box-apparaten voor de regeling van de luchtkwaliteit toe te staan.
- **Lutron Palladiom.** Hiermee wordt de integratiebus geconfigureerd om de regeling van de binneneenheid via een Lutron Palladiom-thermostaat toe te staan.
- **Airzone system gateway (Gateway van Airzone-systeem).** Hiermee wordt de integratiebus geconfigureerd om het apparaat als regelgateway te laten werken. Nadat de integratiepoort is geconfigureerd worden de gebruikelijke parameters die kunnen worden aangepast via het apparaat uitgeschakeld en is alleen het gedeelte *Informatie over het apparaat* beschikbaar.
- **Modbus RTU Airzone.** Hiermee wordt de integratiebus geconfigureerd om de communicatie via het protocol Modbus RTU Airzone in te schakelen.
- **BACnet MS/TP Airzone.** Hiermee wordt de integratiebus geconfigureerd om de communicatie in te schakelen via het protocol BACnet MS/TP Airzone.

Opmerking: het is niet mogelijk om de optie AirQ zowel in de Airzone-bus als in de integratiebus tegelijk te selecteren.

Informatie over de binnenunit

De beschikbare informatie over de binnenunit hangt af van het model van de binnenunit. Een aantal parameters die in dit gedeelte kunnen worden weergegeven zijn:

Manufacturer (Fabrikant)*.

Reference (Referentie)*. Hier kunt u zien welke Modbus Register Map op het apparaat is geïnstalleerd en kan een andere Register Map worden geselecteerd.

Opmerking: deze parameter is alleen beschikbaar als het apparaat een Aidoo Pro HUB voor airconditioning met Modbus-communicatie is.

Thermostat units (Eenheden van de thermostaat). Hiermee kunt u de eenheden selecteren waarmee de thermostaat van de fabrikant werkt: graden Celsius (°C) of Fahrenheit (°F).

Simulation mode (Simulatiemodus). Deze modus is standaard uitgeschakeld. Als deze modus wordt geactiveerd, wordt de communicatie met de binnenunit onderbroken. Alle wijzigingen die worden aangebracht worden gesimuleerd in de Airzone Cloud-app en worden niet weergegeven op de unit. De beschikbare parameters in deze modus zijn de volgende:

- Status (ingeschakeld/uitgeschakeld)
- Operation modes (Functiemodi)
- Fan speed (Ventilatoroerental)
- Adjust slats (Lamellen afstellen)
- Set-point temperature (Instelpunttemperatuur)
- Weergave van omgevingstemperatuur en luchtvochtigheid.

External working temperature allowed (Externe bedrijfstemperatuur toegestaan)*.

Geeft aan of het apparaat een uitgelezen externe omgevingstemperatuur kan worden gebruikt als bedrijfstemperatuur van de unit. Dit hangt alleen af van het communicatieprotocol van uw apparaat.

External working temperature configured (Externe bedrijfstemperatuur geconfigureerd)*.

Geeft aan of het apparaat een uitgelezen externe omgevingstemperatuur gebruikt als bedrijfstemperatuur van de unit. Er moet worden voldaan aan de volgende voorwaarden voordat de unit deze temperatuur kan gebruiken:

- De parameter *External working temperature allowed (Externe bedrijfstemperatuur toegestaan)* moet aangeven dat dit mogelijk is.
- Het systeem moet zodanig zijn geconfigureerd in de unit dat de temperatuur kan worden ingesteld.
- Er dient een extern apparaat met temperatuursonde te worden gebruikt.

Opmerking: de gewenste instelling kan variëren naargelang het communicatieprotocol. Raadpleeg voor meer informatie de technische specificaties van uw apparaat.

Third-party thermostat temperature (Temperatuur van de thermostaat van externe partijen).

Geeft de uitgelezen omgevingstemperatuur van het aangesloten externe apparaat weer, of dit nu een Airzone Blueface Zero-thermostaat is of een intelligente thermostaat van een andere fabrikant.

Zone temperature (Temperatuur van de zone)*. Geeft de uitgelezen omgevingstemperatuur van de thermostaat van de binnenunit weer.

Return temperature (Retourtemperatuur)*. Geeft de uitgelezen retourtemperatuur van de binnenunit weer.

Working temperature (Bedrijfstemperatuur)*. Geeft de bedrijfstemperatuur weer die is ingesteld in de binnenunit, dit kan de omgevingstemperatuur zijn (afkomstig van de thermostaat van de unit of van een extern apparaat) of de retourtemperatuur.

Exchanger temperature (Temperatuur van de warmtewisselaar)*.

** Alleen beschikbaar in het configuratiemenu Airtools Bluetooth.*

Informatie over de exterieurunit *

De beschikbare informatie over de exterieurunit hangt af van het model van de unit. Een aantal parameters die in dit gedeelte kunnen worden weergegeven zijn:

Consumption (Verbruik).

Outdoor temperature (Buitentemperatuur).

Exchanger temperature (Temperatuur van de warmtewisselaar).

Compressor discharge temperature (Uitgangstemperatuur van de compressor).

Evaporation pressure (Druk van de verdamper).

Condensation pressure (Druk van de condensator).

Storingen

AC unit error (Storing airco-unit). Geeft de foutcodes weer die de fabrikant van de binnunit gebruikt en die kunnen worden uitgelezen door het apparaat.

- **Refrigerant leakage (Koelmiddellekkage).** Geeft aan dat er sprake is van een koelgaslek. Zolang deze fout actief is, wordt de besturing van de unit via het apparaat vrijgegeven en wordt deze geregeld door het eigen klimaatregelingssysteem. Er kunnen geen wijzigingen worden aangebracht in de unit via de Airzone-interfaces. Bovendien wordt de hulpverwarmingsfunctie uitgeschakeld. De fout verdwijnt pas wanneer het lek wordt verholpen en de regeling van de binnunit weer wordt hervat in de status van voor het incident.

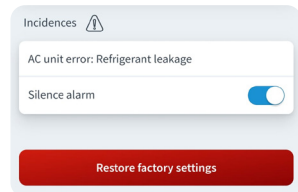

Silence alarm (Alarm dempen)** (*uitsluitend beschikbaar wanneer de storing "Koelmiddellekkage" actief is*). Hiermee kan het geluid van het alarm dat door de zoemer van de Airzone Blueface Zero-thermostaat wordt geproduceerd worden uitgeschakeld na de aanvankelijke melding van de fout. Nadat de zoemer is uitgeschakeld, kan deze niet opnieuw worden ingeschakeld en blijft het foutmelding zichtbaar in de app en op de thermostaat totdat het incident is verholpen.

Release (Vrijgeven) *

Hiermee kan het apparaat worden losgekoppeld van de toegewezen locatie, met behoud van de eerder ingestelde configuratie.

Restart (Opnieuw opstarten) *

Hiermee kan het apparaat op afstand opnieuw worden opgestart, met behoud van de eerder ingestelde configuratie.

Factory reset (Terugstellen naar de fabrieksinstellingen) **

Hiermee kan het apparaat op afstand worden teruggesteld naar de fabrieksinstellingen, met behoud van de eerder ingestelde configuratie.

* Alleen beschikbaar in het configuratiemenu Airtools Wi-Fi.

** Alleen beschikbaar in het configuratiemenu Airtools Bluetooth.

INSTELLINGEN BESCHIKBAAR IN AIRTOOLS VIA AIRZONE CLOUD

Heating stages (Warmtefasen)*



NL

Belangrijk:

- Lees deze documentatie zorgvuldig door voordat u de parameters van *Heating stages (Warmtefasen)* configureert.
- Verzekert u ervan dat de configuratie van de parameters *First heating stage (Hoofd fase)* en *Auxiliary heating stage (Hulpfase)* geschikt is voor uw type klimaatregelingsysteem.
- Als u een in een kanaal geïnstalleerd of een extern hulpverwarmingssysteem gebruikt, verzeker u er dan van dat u het gedrag van de parameter *Auxiliary heating stage (Hulpfase)* juist instelt. De functielogica van het apparaat varieert naargelang de ingestelde optie.
- Controleer of de voorwaarden voor activeren en deactiveren zijn ingesteld in overeenstemming met de werkelijke start- en stoptijden van uw klimaatregelingsysteem.

Het apparaat is uitgerust met een relais waarmee een hulpverwarmingsbron kan worden geregeld om de airco-unit te ondersteunen wanneer deze verwarmt. Deze hulpverwarmingsbron kan een in een kanaal geïnstalleerd of een extern hulpverwarmingssysteem zijn. Dit relais biedt ook de mogelijkheid om de activering van een stralingswarmtesysteem te beheren, dit kan afzonderlijk of in combinatie met de airco-unit.

De functielogica van het relais wordt beheerd via het gedeelte *Heating stages (Warmtefasen)*, met behulp van de configuratie van twee belangrijke parameters: de parameters *First heating stage (Hoofd fase)* en *Auxiliary heating stage (Hulpfase)*. Naargelang de geselecteerde configuratieopties, kunnen de volgende functies worden onderscheiden:

a. Regeling van luchtfase

- **First heating stage (Hoofd fase):** Binnenunit
- **Auxiliary heating stage (Hulpfase):** Uitgeschakeld

b. Regeling van luchtfase en hulpverwarmingsbron

- **First heating stage (Hoofd fase):** Binnenunit
- **Auxiliary heating stage (Hulpfase):** Gekanaliseerde verwarming of Externe hulpverwarming

c. Regeling van stralingsfase

- **First heating stage (Hoofd fase):** Straling
- **Auxiliary heating stage (Hulpfase):** Uitgeschakeld

d. Regeling van stralingsfase en luchtfase (gecombineerde warmtefasen)

- **First heating stage (Hoofd fase):** Straling
- **Auxiliary heating stage (Hulpfase):** Binnenunit

* Alleen beschikbaar in het configuratiemenu *Airtools Bluetooth*.

Regeling van luchtfase

Dit is standaard de ingestelde functie van het apparaat. De belangrijkste parameters zijn als volgt geconfigureerd:

- **First heating stage (Hoofd fase):** Binnenunit

De hoofdwarmtefase is de binnenunit van de airconditioning. Het systeem wordt aangestuurd door het apparaat zoals gebruikelijk.

- **Auxiliary heating stage (Hulpfase):** Uitgeschakeld

Er is geen hulpverwarmingsfase geconfigureerd.



T_{amb} : omgevingstemperatuur

In dit scenario is de werking van het relais van het apparaat niet ingeschakeld en dit gebeurt ook in geen enkel geval. Het is ook niet mogelijk om voorwaarden voor de blokkering van warmtebronnen in te stellen.

Regeling van luchtfase en hulpverwarmingsbron

Om deze functie in het apparaat in te stellen, moeten de hoofdparameters op de volgende manier worden geconfigureerd:

- **First heating stage (Hoofd fase):** Binnenunit

De hoofdwarmtefase is de binnenunit van de airconditioning. Het systeem wordt aangestuurd door het apparaat zoals gebruikelijk, rekening houdend met de activeringsstatus van het relais.

- **Auxiliary heating stage (Hulpfase):** Gekanaliseerde verwarming of Externe hulpverwarming

De hulpverwarmingsfase is een hulpverwarmingsbron die de airco-unit aanvult. De werking van het relais is ingeschakeld en dit beheert deze warmtefase. De activeringslogica varieert naargelang de geselecteerde hulpverwarmingsbron:

- Ducted heating (Gekanaliseerde verwarming):** deze optie moet worden geselecteerd als de hulpverwarmingsbron een gekanaliseerd verwarmingssysteem is. Er dient te worden gezorgd voor een luchtstroom om de warmte af te voeren die door de hulpverwarmingsbron wordt gegenereerd. Daarom wordt het relais alleen ingeschakeld wanneer aan de ingestelde activeringsvoorwaarden wordt voldaan en de unit gedurende minimaal 90 seconden ingeschakeld is geweest. Evenzo zorgt het apparaat er, wanneer wordt voldaan aan de voorwaarden om het relais te deactiveren, voor dat de unit blijft werken gedurende minimaal 90 seconden om de restwarmte af te voeren.

b. External auxiliary heat (Externe hulpverwarming): deze optie moet worden geselecteerd als de hulpverwarmingsbron een extern verwarmingssysteem is. Omdat deze verwarming doorgaans over een eigen ventilatiesysteem beschikt, hoeft de unit niet te blijven werken om een luchtstroom te waarborgen of de restwarmte af te voeren.

De hulpfase wordt beheerd door het relais, waarbij de voorwaarden voor activeren en deactiveren in acht worden genomen. De volgende configuratieopties zijn beschikbaar:

Delta on. Hiermee kan een temperatuurverschil ten opzicht van de instelpunttemperatuur worden geconfigureerd om de waarde van de omgevingstemperatuur vast te stellen waarbij het relais wordt geactiveerd, en dus de hulpfase.

Bereik: van -4 °C ($-7,2\text{ °F}$) tot $-1,5\text{ °C}$ ($-2,7\text{ °F}$), in stappen van $0,5\text{ °C}$ ($0,9\text{ °F}$).
Standaard: $-2,5\text{ °C}$ ($-4,5\text{ °F}$).

Delta off. Hiermee kan een temperatuurverschil ten opzicht van de instelpunttemperatuur worden geconfigureerd om de waarde van de omgevingstemperatuur vast te stellen waarbij het relais wordt gedeactiveerd, en dus de hulpfase.

Bereik: van -2 °C ($-3,6\text{ °F}$) tot 0 °C (0 °F), in stappen van $0,5\text{ °C}$ ($0,9\text{ °F}$).
Standaard: $-0,5\text{ °C}$ ($-0,9\text{ °F}$).

Opmerking: het temperatuurverschil waarbij de hulpfase wordt geactiveerd en gedeactiveerd moet groter dan of gelijk zijn aan 1 °C ($1,8\text{ °F}$). Daarom beperkt de in één parameter ingestelde waarde automatisch het beschikbare bereik van de andere.

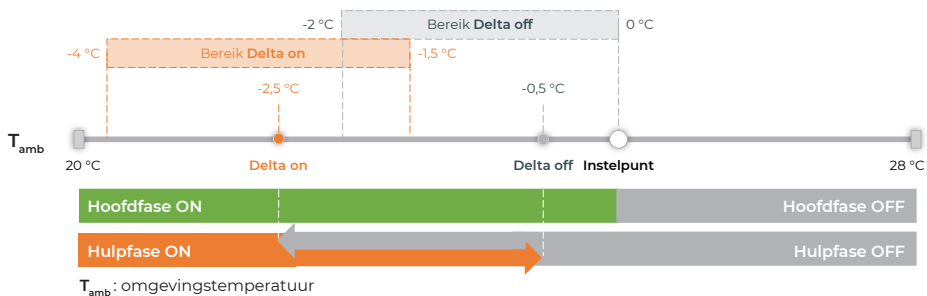

Delay time (Vertragingstijd): periode waarin de door de parameter *Delta on* ingestelde activeringsvoorwaarde behouden moet blijven voordat het relais wordt geactiveerd, en dus de hulpfase.

Bereik: tussen 0 en 30 minuten, in stappen van 5 minuten.
Standaard: 10 minuten.

Opmerking: als de optie *Ducted heating (Gekanaliseerde verwarming)* is geselecteerd als hulpfase en de vertragingstijd wordt ingesteld op 0 minuten, houdt het apparaat zich voor de veiligheid aan de vastgestelde 90 seconden om voor een luchtstroom te zorgen.

In dit scenario is het mogelijk om blokkeringsvoorwaarden voor warmtebronnen in te stellen, zowel voor de hoofdfase als voor de hulpfase. Raadpleeg voor meer informatie het gedeelte over de parameter *Blokkering van warmtebronnen*.

Regeling van stralingsfase

Om deze functie in het apparaat in te stellen, moeten de hoofdparameters op de volgende manier worden geconfigureerd:

NL

- **First heating stage (Hoofdfase):** Straling

De hoofdwarmtefase is een straalelement, dit kan vloerverwarming of een radiator zijn. De werking van het relais is ingeschakeld en dit beheert deze warmtefase. Er wordt een hysteresis van $\pm 0,2$ °C ten opzichte van de instelpunttemperatuur aangehouden om deze warmtefase te activeren en deactiveren.

Deze optie is alleen beschikbaar als wordt voldaan aan de volgende voorwaarden:

1. De parameter *External working temperature allowed (Externe bedrijfstemperatuur toegestaan)* geeft aan of het mogelijk is om een uitgelezen externe omgevingstemperatuur te gebruiken als bedrijfstemperatuur.
2. De parameter *External working temperature configured (Externe bedrijfstemperatuur geconfigureerd)* geeft aan dat er een uitgelezen externe omgevingstemperatuur wordt gebruikt als bedrijfstemperatuur, gemeten door een Airzone Blueface Zero-thermostaat of een intelligente thermostaat van derden.

Als er gedurende 15 minuten geen uitgelezen temperatuur wordt ontvangen, gaat het apparaat ervan uit dat de uitgelezen omgevingstemperatuur niet meer beschikbaar is. Als de uitgelezen omgevingstemperatuur niet meer beschikbaar is, wordt een waarschuwing weergegeven in de Airzone Cloud-app, wordt de werking van het relais onderbroken en wordt de regeling van de zone geblokkeerd. Het systeem werkt pas weer normaal als de temperatuur wordt hersteld en het incident wordt verholpen.

- **Auxiliary heating stage (Hulpfase):** Uitgeschakeld

Er is geen hulpverwarmingsfase geconfigureerd.

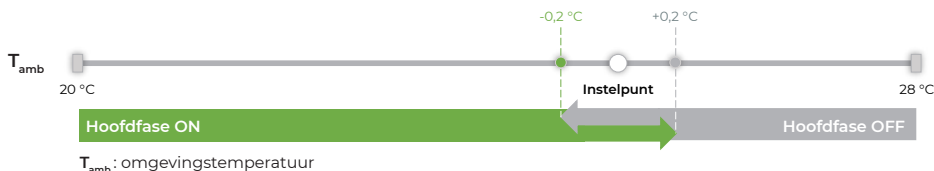

In dit scenario is het niet mogelijk om voorwaarden voor de blokkering van warmtebronnen in te stellen.

Regeling van stralingsfase en luchtfase (gecombineerde warmtefasen)

Om deze functie in het apparaat in te stellen, moeten de hoofdparameters op de volgende manier worden geconfigureerd:

- **First heating stage (Hoofdfase):** Straling

De hoofdwarmtefase is een straalelement, dit kan vloerverwarming of een radiator zijn. De werking van het relais is ingeschakeld en dit beheert deze warmtefase. Er wordt een hysteresis van $\pm 0,2$ °C ten opzichte van de instelpunttemperatuur aangehouden om deze warmtefase te activeren en deactiveren.

Deze optie is alleen beschikbaar als wordt voldaan aan de volgende voorwaarden:

1. De parameter *External working temperature allowed* (*Externe bedrijfstemperatuur toegestaan*) geeft aan of het mogelijk is om een uitgelezen externe omgevingstemperatuur te gebruiken als bedrijfstemperatuur.
2. De parameter *External working temperature configured* (*Externe bedrijfstemperatuur geconfigureerd*) geeft aan dat er een uitgelezen externe omgevingstemperatuur wordt gebruikt als bedrijfstemperatuur, gemeten door een Airzone Blueface Zero-thermostaat of een intelligente thermostaat van derden.

Als er gedurende 15 minuten geen uitgelezen temperatuur wordt ontvangen, gaat het apparaat ervan uit dat de uitgelezen omgevingstemperatuur niet meer beschikbaar is. Als de uitgelezen omgevingstemperatuur niet meer beschikbaar is, wordt een waarschuwing weergegeven in de Airzone Cloud-app, wordt de werking van het relais onderbroken en wordt de regeling van de zone geblokkeerd. Het systeem werkt pas weer normaal als de temperatuur wordt hersteld en het incident wordt verholpen.

• **Auxiliary heating stage (Hulpfase):** Binnenunit

De hulpverwarmingsfase is de airco-unit, die het straalelement aanvult. Het systeem wordt aangestuurd door het apparaat zoals gebruikelijk, waarbij de door de volgende parameter bepaalde voorwaarden voor activeren en deactiveren worden gerespecteerd:

Air deactivation temperature differential (Temperatuurverschil voor uitschakelen van lucht). Hiermee kan een temperatuurverschil ten opzicht van de instelpunttemperatuur worden geconfigureerd om de waarde van de omgevingstemperatuur vast te stellen waarbij de luchtfase wordt geactiveerd en gedeactiveerd. Er wordt een hysteresis van ±0,5 °C ten opzichte van de ingestelde activeringstemperatuur aangehouden.

Bereik: van -2,5 °C (-4,5 °F) tot 0 °C (0 °F), in stappen van 0,5 °C (0,9 °F).
 Standaard: -1,5 °C (-2,7 °F).

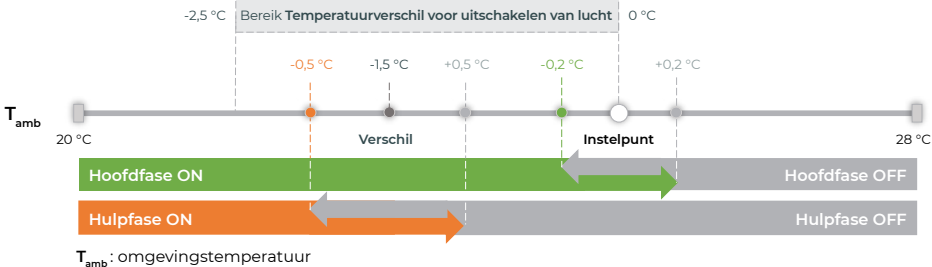

In dit scenario is het niet mogelijk om voorwaarden voor de blokkering van warmtebronnen in te stellen.

Blokkering van warmtebronnen *

Met het apparaat kunt u de werking van verschillende warmtebronnen blokkeren, zoals de warmtepomp van de airco-unit of de ingestelde hulpverwarmingsfase.

NL

De blokkeringsvoorwaarden worden ingesteld met betrekking tot de uitgelezen buitentemperatuur, die op twee verschillende manieren kan worden gemeten:

- Via de binnen- of exterieurunit van de airconditioning.
- Als dit niet via het klimaatregelingsysteem kan, via de weersverwachting in de Airzone Cloud-app.

De parameters die in dit gedeelte kunnen worden weergegeven zijn:4

Heat Pump Lockout (Blokkering warmtepomp). Deze parameter is standaard uitgeschakeld. Wanneer deze wordt ingeschakeld, kan de minimale buitentemperatuur worden ingesteld waarbij de warmtepomp actief kan zijn ($T_{\text{Lock Heat Pump}}$). Als de buitentemperatuur lager is dan deze waarde wordt de warmtepomp niet geactiveerd. In plaats daarvan wordt de hulpverwarmingsfase geactiveerd en, indien nodig, wordt de binneneenheid van de airconditioning in de ventilatiemodus gezet.

Bereik: van -18 °C (-0,4 °F) tot 22 °C (71,6 °F), in stappen van 2 °C (3,6 °F).

Standaard: -6 °C (21 °F).

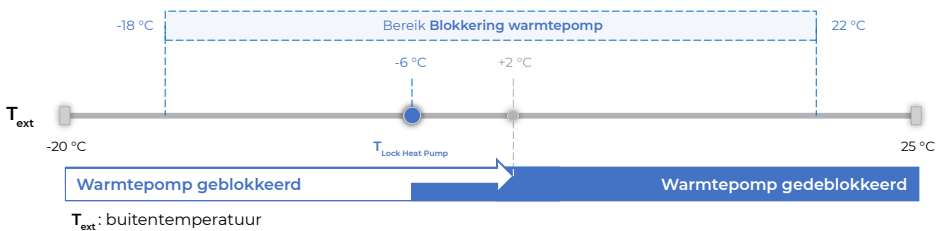

Deze blokkering is van toepassing op de warmtepomp ongeacht de ingestelde functiemodus. Om de blokkering uit te schakelen moet de buitentemperatuur een hysteresis van +2 °C ten opzichte van de waarde van de parameter *Heat Pump Lockout (Blokkering van de warmtepomp)* bereiken. Als niet langer wordt voldaan aan de blokkeringsvoorwaarden van de warmtepomp terwijl er vraag is naar klimaatregeling in de zone, werkt de unit pas weer normaal als wordt voldaan aan die vraag. Wanneer deze blokkering actief is, wordt een waarschuwing weergegeven in de Airzone Cloud-app om de gebruiker ervan op de hoogte te stellen dat het klimaatregelingsysteem door het apparaat wordt geblokkeerd.

Auxiliary Heat Lockout (Hulpverwarming blokkeren). Deze parameter is standaard uitgeschakeld. Wanneer deze wordt ingeschakeld, kan de maximale buitentemperatuur worden ingesteld waarbij de hulpverwarmingsfase actief kan zijn ($T_{\text{Lock Aux. Heat}}$). Als de buitentemperatuur hoger is dan deze waarde wordt de hulpverwarmingsfase niet geactiveerd, ook als aan de door de parameter *Delta* op bepaalde activeringsvoorwaarden wordt voldaan en werkt alleen de warmtepomp.

Bereik: van -12 °C (10,4 °F) tot 22 °C (71,6 °F), in stappen van 2 °C (3,6 °F).

Standaard: 0 °C (32 °F).

* Alleen beschikbaar in het configuratiemenu Airtools Bluetooth.

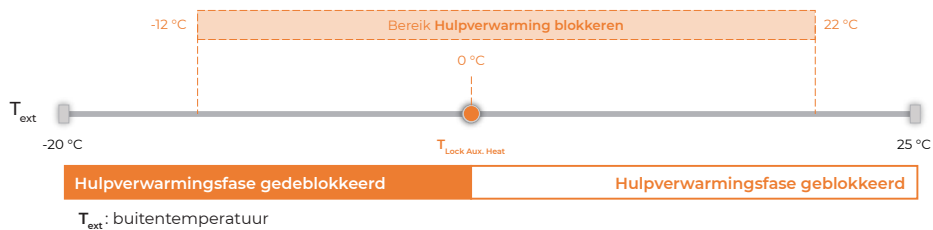

Opmerking: het verschil tussen de ingestelde temperatuur bij beide blokkeringsscenario's moet groter dan of gelijk zijn aan 6 °C (10.8 °F). De ingestelde waarde voor de parameter Blokkering warmtepomp beperkt automatisch het beschikbare bereik voor de parameter Heat Pump Lockout (Hulpverwarming blokkeren). Als geen enkele geldige waarde voldoet aan deze voorwaarde, verschijnt de parameter Auxiliary Heat Lockout (Hulpverwarming blokkeren) niet.

Naargelang de geselecteerde configuratieopties en de waarde van de buitentemperatuur kunnen de volgende scenario's worden onderscheiden:

a. $T_{\text{ext}} < T_{\text{Lock Heat Pump}} < T_{\text{Lock Aux. Heat}}$

De buitentemperatuur is lager dan de blokkeringstemperatuur van de warmtepomp en lager dan de blokkeringstemperatuur van de hulpverwarmingsfase. In dit scenario wordt alleen de werking van de warmtepomp geblokkeerd. Hieronder wordt de werking van de binnenunit van de airconditioning en de werking van de hulpverwarmingsfase gedefinieerd, die worden geconditioneerd door de volgende factoren:

- Type hulpverwarmingsbron (hulpverwarming of externe verwarming).
- Uitgelezen omgevingstemperatuur, gemeten door een Airzone Blueface Zero-thermostaat of een intelligente thermostaat van derden.
- Status van de vraag in de zone.

Hulpverwarmingsbron	Uitgelezen Omg.temp.	Status van de zone	Binnenunit	Hulpverwarmingsfase
Gekanaliseerde verwarming	Ja	Vraag	ON - Ventilatiemodus (Max. toerent.)	ON
		Geen vraag	OFF	OFF
	Nee	Vraag	ON - Ventilatiemodus (Max. toerent.)	ON
		Geen vraag	ON - Ventilatiemodus (Min. toerent.)	OFF
Externe hulpverwarming	Ja	Vraag	OFF	ON
		Geen vraag	OFF	OFF
	Nee	Vraag	ON - Ventilatiemodus (Min. toerent.)	ON
		Geen vraag	ON - Ventilatiemodus (Min. toerent.)	OFF

$$b. T_{\text{Lock Heat Pump}} < T_{\text{ext}} < T_{\text{Lock Aux. Heat}}$$

De buitentemperatuur is hoger dan de blokkeringstemperatuur van de warmtepomp en lager dan de blokkeringstemperatuur van de hulpverwarmingsfase. In dit scenario wordt er geen blokkering ingeschakeld. Hieronder wordt de werking van de binnenunit van de airconditioning en de werking van de hulpverwarmingsfase gedefinieerd, die worden geconditioneerd door de eerder aangegeven factoren:

Hulpverwarmingsbron	Uitgelezen Omg.temp.	Status van de zone	Binnenunit	Hulpverwarmingsfase
Gekanaliseerde verwarming	Ja	Vraag	ON - Modus Verwarming/Autom.	ON
		Geen vraag	OFF	OFF
	Nee	Vraag	ON - Modus Verwarming/Autom.	ON
		Geen vraag	ON - Ventilatiemodus (Min. toerent.)	OFF
Externe hulpverwarming	Ja	Vraag	ON - Modus Verwarming/Autom.	ON
		Geen vraag	OFF	OFF
	Nee	Vraag	ON - Modus Verwarming/Autom.	ON
		Geen vraag	ON - Ventilatiemodus (Min. toerent.)	OFF

$$c. T_{\text{Lock Heat Pump}} < T_{\text{Lock Aux. Heat}} < T_{\text{ext}}$$

De buitentemperatuur is hoger dan de blokkeringstemperatuur van de warmtepomp en lager dan de blokkeringstemperatuur van de hulpverwarmingsfase. In dit scenario wordt alleen de werking van de hulpverwarmingsfase geblokkeerd. Hieronder wordt de werking van de binnenunit van de airconditioning en de werking van de hulpverwarmingsfase gedefinieerd, die worden geconditioneerd door de eerder aangegeven factoren:

Hulpverwarmingsbron	Uitgelezen Omg.temp.	Status van de zone	Binnenunit	Hulpverwarmingsfase
Gekanaliseerde verwarming	Ja	Vraag	ON - Modus Verwarming/Autom.	OFF
		Geen vraag	OFF	OFF
	Nee	Vraag	ON - Modus Verwarming/Autom.	OFF
		Geen vraag	ON - Ventilatiemodus (Min. toerent.)	OFF
Externe hulpverwarming	Ja	Vraag	ON - Modus Verwarming/Autom.	OFF
		Geen vraag	OFF	OFF
	Nee	Vraag	ON - Modus Verwarming/Autom.	OFF
		Geen vraag	ON - Ventilatiemodus (Min. toerent.)	OFF

Digitale ingang*

De volgende configuratieopties zijn beschikbaar:

Operation (Functie). Hiermee kunt u de digitale ingang inschakelen en de activeringsmodus bepalen. U kunt kiezen uit de volgende opties:

- **Disabled (Uitgeschakeld):** de digitale ingang is niet ingeschakeld.
- **Permanent** (of activering naargelang status): de digitale ingang is ingeschakeld. Het apparaat schakelt de unit uit wanneer de digitale ingang wordt geactiveerd naargelang de status van een sensor. De unit blijft uitgeschakeld zolang de digitale ingang actief blijft.
- **Eventual (Eventueel)** (of activering per flank): de digitale ingang is ingeschakeld. Het apparaat schakelt de unit uit wanneer de digitale ingang wordt geactiveerd naargelang een wijziging in de status van een sensor. De unit kan weer worden ingeschakeld, zelfs als de digitale ingang actief blijft.
- **Acoustic alarm – refrigerant (Akoestisch alarm – koelmiddel):** de digitale ingang is ingeschakeld. Het apparaat geeft de regeling van de unit over aan het klimaatregelingsstelsel wanneer er een signaal wordt ontvangen van een koelmiddelleksensor. Er worden zichtbare en hoorbare alarmen geactiveerd in de Blueface Zero-thermostaat. Als u deze optie selecteert, worden de parameters *Shutdown delay* (Vertraging uitschakelen) en *Vertraging inschakelen* uitgeschakeld.

Opmerking: deze configuratieoptie is alleen beschikbaar als het apparaat is uitgerust met een Airzone Blueface Zero-thermostaat.

Standaard: Disabled (Uitgeschakeld).

Settings (Configuratie). Hiermee kan het gedrag van de digitale ingang worden bepaald. U kunt kiezen uit de volgende opties:

- **Normally open (Normaliter geopend)** (NA).
- **Normally closed (Normaliter gesloten)** (NC).

Standaard: Normally open (Normaliter geopend).

Shutdown delay (Vertraging uitschakelen). Hiermee kunt u de tijd selecteren die moet verstrijken vanaf het moment van activering van de digitale ingang totdat de unit wordt uitgeschakeld. Als u de waarde "Immediate" (Onmiddellijk) selecteert, wordt de unit zonder vertraging uitgeschakeld zodra de digitale ingang wordt geactiveerd.

Bereik: Immediate (Onmiddellijk) of tussen 1 en 30 minuten, in stappen van 1 minuut.

Standaard: Immediate (Onmiddellijk).

Startup delay (Vertraging inschakelen). Hiermee kunt u de tijd selecteren dat de digitale ingang inactief moet blijven opdat het apparaat de unit automatisch inschakelt. Deze actie wordt alleen uitgevoerd als de unit eerder is uitgeschakeld als gevolg van de activering van de digitale ingang. Als de waarde "Disabled" (Uitgeschakeld) wordt geselecteerd, wordt de unit niet automatisch ingeschakeld wanneer de ingang niet meer actief is.

Bereik: Disabled (Uitgeschakeld) of tussen 1 en 30 minuten, in stappen van 1 minuut.

Standaard: Disabled (Uitgeschakeld).

* Alleen beschikbaar in het configuratiemenu Airtools Bluetooth.

Modi en temperatuur

Basic mode (Basismodus) (*alleen beschikbaar met Airzone Blueface Zero-thermostaat*). Deze modus is standaard uitgeschakeld. Als deze modus wordt geactiveerd, wordt de basismodus ingesteld in de Airzone Blueface Zero-thermostaat. In deze modus zijn de configuratieopties voor de gebruiker vanuit de thermostaat beperkt voor de volgende parameters: status (ingeschakeld/uitgeschakeld), instelpunttemperatuur en ventilatoroerental.

Temperature limits (Temperatuurlimieten). Deze parameter is standaard uitgeschakeld. Wanneer deze parameter wordt ingeschakeld, worden de volgende configuratieopties getoond:

- **Heating mode (Verwarmingsmodus):** hiermee kan de maximumtemperatuur in de verwarmingsmodus worden ingesteld.

Bereik: van 16 °C (61 °F) tot 30 °C (86 °F), in stappen van 1 °C (2 °F).
Standaard: 30 °C (86 °F).

- **Cooling mode (Koelmodus):** hiermee kan de minimumtemperatuur in de koelmodus worden ingesteld.

Bereik: van 18 °C (64 °F) tot 30 °C (86 °F), in stappen van 1 °C (2 °F).
Standaard: 18 °C (64 °F).

Opmerking: als de temperatuurlimieten worden ingeschakeld is het niet mogelijk om de automatische modus te gebruiken.

Auto mode (Automatische modus)

Auto mode (Dual setpoint) (Automatische modus (Dubbel instelpunt)). Hiermee kunt u instellen hoe er automatisch van functie kan worden gewisseld. U kunt kiezen uit de volgende opties:

- **Single setpoint (Eén instelpunttemperatuur):** er wordt automatisch van modus gewisseld op basis van één instelpunttemperatuur.
- **Dual Setpoint (Dubbele instelpunttemperatuur):** er wordt automatisch van modus gewisseld op basis van twee instelpunttemperaturen, die worden geconfigureerd voor zowel de koelmodus als de verwarmingsmodus.

Standaard: Single setpoint (Eén instelpunttemperatuur).

Wanneer deze parameter wordt ingesteld als "Dual Setpoint" (Dubbele instelpunttemperatuur), worden de volgende configuratieopties getoond:

Temperature differential (Temperatuurverschil). Hiermee wordt het minimale temperatuurverschil ingesteld voor de instelpunttemperaturen voor de koel- en de verwarmingsmodus.

Bereik: van 0 °C (0 °F) tot 3,5 °C (7 °F), in stappen van 0,5 °C (1 °F).
Standaard: 1 °C (2 °F).

Mode switching protection (min) (Bescherming tegen wisselen van modus (min)). Hiermee kan de minimale bedrijfstijd worden ingesteld voordat er van modus wordt gewisseld.

Bereik: 15, 30, 60 of 90 minuten.
Standaard: 30 minuten.

Basic mode (Basismodus)

Nadat de basismodus is geactiveerd, wordt er een nieuw gedeelte ingeschakeld om in te stellen welke parameters kunnen worden bekeken of geregeld via de Airzone Blueface Zero-thermostaat. De volgende configuratieopties zijn beschikbaar:

Zone info (Zone-informatie). Deze parameter is standaard uitgeschakeld. Hiermee kunt u instellen of informatie over de omgevingstemperatuur en de luchtvochtigheid wordt getoond/, zowel op het hoofdscherm als op de screensaver van de thermostaat.

Mode (Modus). Deze parameter is standaard geactiveerd. Hiermee kunt u instellen of de functiemodus kan worden gewijzigd via de thermostaat.

Intelligente thermostaat *

Naargelang de fabrikant van de intelligente thermostaat is het mogelijk om uw account van de Airzone Cloud-app te koppelen aan uw account voor de app van de fabrikant. In dit scenario is het type integratie met de intelligente thermostaat *Cloud to Cloud*, wat betekent dat de binneneenheid tegelijkertijd kan worden geregeld via de intelligente thermostaat (met behulp van de koppeling van de accounts) en via de Airzone Cloud-app. Nadat het koppelingsproces is voltooid, moet worden ingesteld dat, in geval van een verbroken verbinding met de externe account, de binneneenheid wordt aangestuurd via de Airzone Cloud-app, waarmee de continuïteit van de regeling van de unit wordt gegarandeerd.

Indoor unit control (Regeling van de binneneenheid). Hiermee kunt u instellen hoe de binneneenheid wordt aangestuurd indien de verbinding met de externe account verbroken wordt. U kunt kiezen uit de volgende opties:

- App.
- Thermostaat.

Standaard: Thermostaat.

Overige instellingen **

IAQ Ranges (IAQ-bereik) (*alleen beschikbaar in combinatie met accessoire AirQ Box*). Hiermee kunnen de bovenste en onderste grenswaarden voor de meting van de interieurluchtkwaliteit (IAQ) worden bepaald. De luchtkwaliteit wordt berekend op basis van de dichtheid van PM_{2,5}-deeltjes en wordt ingedeeld in drie niveaus:

- **Good (Goed).** Het PM_{2,5}-niveau is niet hoger dan de onderste grenswaarde.

Standaard: 25 µg/m³.

- **Medium (Gemiddeld).** Het PM_{2,5}-niveau ligt tussen de geselecteerde onderste en bovenste grenswaarden.

Standaard: tussen 25 en 50 µg/m³.

- **Low (Laag).** Het PM_{2,5}-niveau is hoger dan de bovenste grenswaarde.

Standaard: 50 µg/m³.

* Alleen beschikbaar in het configuratiemenu Airtools Wi-Fi.

** Alleen beschikbaar in het configuratiemenu Airtools Bluetooth.

Airzone-interfaces

NL

AIRZONE BLUEFACE ZERO

Screensaver

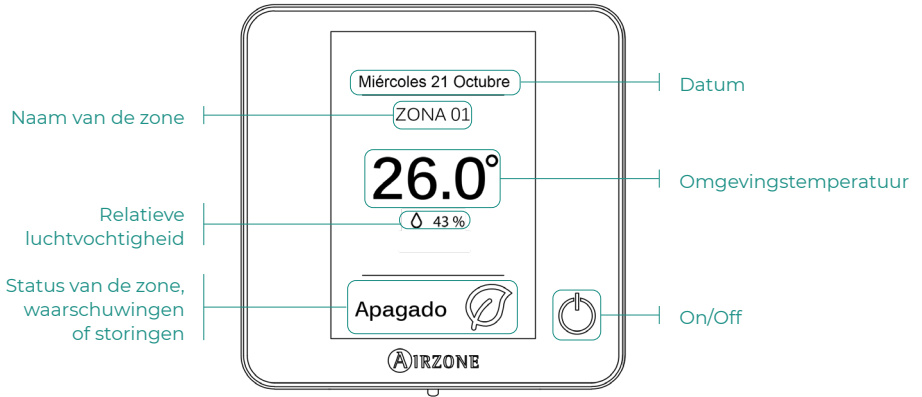

Hoofdscherm

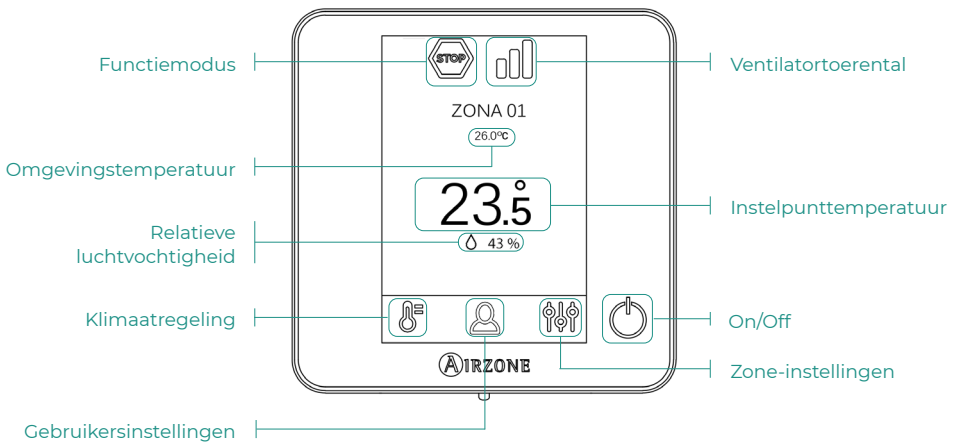

Air conditioning control (Klimaatregeling)

 **On/Off.** Knop om de zone waarin de thermostaat zich bevindt in of uit te schakelen.

23,5° Set-point temperature (Instelpunttemperatuur). Geeft de ingestelde instelpunttemperatuur aan, opdat de gebruiker de gewenste waarde kan selecteren. De beschikbare bereiken zijn:

 **Cooling mode (Koelmodus):** van 18 °C (64 °F) tot 30 °C (86 °F), in stappen van 0,5 °C (1 °F).

 **Heating mode (Verwarmingsmodus):** van 15 °C (59 °F) tot 30 °C (86 °F), in stappen van 0,5 °C (1 °F).

Operation mode (Functiemodus)

Geeft de functiemodus aan waarin de airco-unit momenteel werkt. Ga naar het instellingenmenu om de keuze te veranderen. De beschikbare modi zijn:

 **Cooling mode (Koelmodus).** In deze functiemodus koelt de unit wanneer de zone vraag genereert (Instelpunttemp. < Omgevingstemp.).

 **Heating mode (Verwarmingsmodus).** In deze functiemodus verwarmt de unit wanneer de zone vraag genereert (Instelpunttemp. > Omgevingstemp.).

 **Ventilation mode (Ventilatiemodus).** In deze functiemodus verwarmt of koelt de unit niet, maar ventileert deze uitsluitend wanneer de zone vraag genereert.

 **Dry mode (Droogmodus).** In deze functiemodus koelt de unit, hoofdzakelijk om de luchtvochtigheid te verlagen wanneer de zone vraag genereert (Instelpunttemp. < Omgevingstemp.).

Fan speed (Ventilatortoerental)

Geeft het toerental aan waarop de ventilator van de airco-unit werkt. Ga naar het instellingenmenu om de keuze te veranderen. De beschikbare toerentallen zijn:

 Hoge snelheid

 Lage snelheid

 Gemiddelde snelheid

 Automatische snelheid

Instellingenmenu van de zone

 **Timer** (*uitsluitend beschikbaar via Airzone Cloud*). Hiermee kunt u de uitschakeltijd van de zone selecteren. U kunt de volgende waarden selecteren:

 **Off.** De timer is uitgeschakeld.

 **30.** De timer wordt ingeschakeld en na 30 minuten wordt de zone uitgeschakeld.

 **60.** De timer wordt ingeschakeld. 60 minuten na inschakeling wordt deze uitgeschakeld.

 **90.** De timer wordt ingeschakeld. 90 minuten na inschakeling wordt deze uitgeschakeld.

Compatibiliteitstool

NL

HOE CONTROLEERT U OF UW UNIT COMPATIBEL IS MET AIRZONE?

Ga naar airzonecontrol.com en open het menu Regeloplossingen en Aidoo Pro:

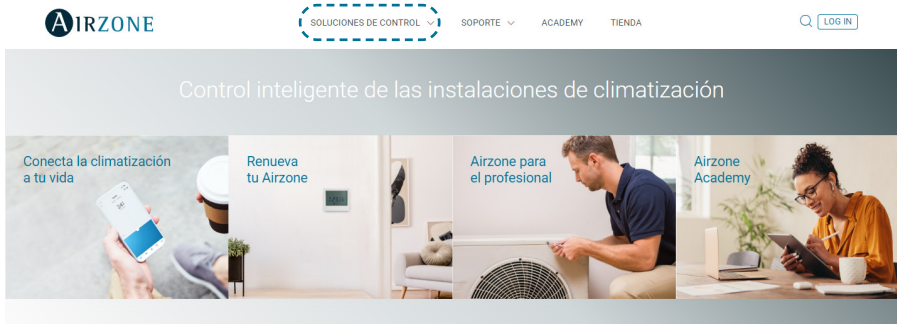

Klik vervolgens op Compatibiliteit controleren:



Selecteer eerst het merk en daarna het model van uw binnenunit:

Consulta compatibilidad

Selecciona la marca

Selecciona el modelo de unidad interior

Er verschijnt een compatibiliteitslijst voor de geselecteerde unit. Als uw fabrikant of binnenunit niet in de lijst voorkomt, aarzel dan niet om contact met ons op te nemen.

Spis Treści

OCHRONA ŚRODOWISKA	3
AIDOO PRO HUB DLA KLIMATYZATORÓW	4
> Sterowanie jednostkami przy użyciu aplikacji Airzone Cloud	4
> Funkcje	4
> Elementy urządzenia	7
> Port do podłączenia jednostki wewnętrznej	8
> Port Ethernet	8
> Wyjście przekaźnika	8
> Wejście cyfrowe	8
> Wejście zasilania	8
> Magistrala Airzone	8
> Magistrala integracyjna	8
> Restart lub przywracanie ustawień fabrycznych	9
> Diagnostyczne diody LED	9
> Integracje	10
AKCESORIA AIDOO PRO HUB DLA KLIMATYZATORÓW	11
> Termostat przewodowy Airzone Aidoo Pro Blueface Zero z kolorowym interfejsem	11
> Połączenie	11
> AirQ Sensor	12
> Połączenie	12
> AirQ Box	13
> Połączenie	13
> AirQ Sensor + AirQ Box	14
> Połączenie	14
> Aidoo Pro HUB jako brama sterująca	15
> Połączenie	15
> Sposób działania	16
> Konfiguracja akcesoriów	17
> Konfiguracja magistrali Airzone	17
> Konfiguracja magistrali integracyjnej	18
OPCJE STEROWANIA	19
> Parametry jednostki	19
> Status jednostki	19
> Tryb pracy	19
> Prędkość wentylatora	19

> Pozycja lamelek	19
> Temperatura zadana	19
> Odczyt innych parametrów	19
> Dostępne opcje sterowania w zależności od urządzenia	20
USTAWIENIA ZAAWANSOWANE	21
> Informacje dostępne w Airzone Cloud	21
> Informacje o urządzeniu	23
> Integracja - lokalna	24
> Integracja - port integracyjny	24
> Informacja o jednostce wewnętrznej	25
> Informacja o jednostce zewnętrznej	26
> Incidences (Błędy)	26
> Release (Rozłącz)	26
> Restart (Uruchom ponownie)	26
> Restore factory settings (Przywróć ustawienia fabryczne)	26
> Ustawienia dostępne w Airtools w Airzone Cloud	27
> Heating stages (Fazy ogrzewania)	27
> Sterowanie fazą powietrza	28
> Sterowanie fazą powietrza i pomocniczym źródłem ciepła	28
> Sterowanie fazą promiennikową	30
> Sterowanie fazą promiennikową i fazą powietrza (ogrzewanie łączone)	31
> Heat source lock (Blokowanie źródeł ciepła)	32
> Wejście cyfrowe	35
> Tryby i temperatura	36
> Tryb automatyczny	36
> Tryb podstawowy	37
> Inteligentny termostat	37
> Inne ustawienia	37
PANELE STEROWANIA AIRZONE	38
> Airzone Blueface Zero	38
> Wygaszacz ekranu	38
> Ekran główny	38
> Sterowanie klimatyzacją	39
> Tryb pracy	39
> Prędkość wentylatora	39
> Menu ustawień strefy	39
NARZĘDZIE KOMPATYBILNOŚCI	40
> Jak sprawdzić, czy moje urządzenie jest kompatybilne z Airzone?	40

Ochrona środowiska



- Urządzenia nie wolno wyrzucać razem z odpadami domowymi. Urządzenia elektryczne i elektroniczne zawierają substancje, które mogą być szkodliwe dla środowiska, jeśli nie zostaną poddane odpowiedniemu przetworzeniu. Symbol przekreślonego pojemnika na odpady oznacza, że produkt podlega selektywnej zbiórce urządzeń elektrycznych, w przeciwieństwie do pozostałych odpadów komunalnych. Aby zapewnić właściwą utylizację, zużyty produkt należy odnieść do odpowiedniego punktu zbiórki.
- Części, z których złożone jest urządzenie, można poddać recyklingowi. W związku z tym należy przestrzegać obowiązujących przepisów w zakresie ochrony środowiska.
- Urządzenie należy oddać dystrybutorowi w przypadku wymiany na inny produkt lub zanieść do odpowiedniego punktu zbiórki.
- Naruszenia podlegają karom przewidzianym w ustawie o ochronie przyrody.

Aidoo Pro HUB dla klimatyzatorów

STEROWANIE JEDNOSTKAMI PRZY UŻYCIU

APLIKACJI AIRZONE CLOUD

PL

Pobierz aplikację Airzone Cloud, aby móc przypisać i skonfigurować urządzenie Aidoo Pro HUB Inwerter/VRF.

Zapoznaj się z instrukcjami, jak dodać nowe urządzenie i prawidłowo podłączyć je do sieci internetowej w tej sekcji [wsparcia w aplikacji Airzone Cloud](#).

W przypadku Aidoo Pro HUB dla klimatyzatorów z protokołem komunikacyjnym Modbus (AZA18HBxMB1) zapoznaj się z instrukcją konfiguracji urządzenia w tej sekcji [wsparcia w aplikacji Airzone Cloud](#).



FUNKCJE

Aidoo Pro HUB Inwerter/VRF to urządzenie do zdalnego sterowania i integracji klimatyzatorów za pośrednictwem usług Cloud. Dzięki szerokim możliwościom integracji urządzenie ułatwia zarządzanie tego typu jednostkami z poziomu systemów automatyki domowej i zarządzania budynkiem. Komunikacja z jednostką klimatyzacyjną odbywa się poprzez oryginalny protokół producenta; z tego względu opcje sterowania mogą się różnić w zależności od modelu.

Główne funkcje urządzenia to:

Unit control and error detection (Sterowanie oraz wykrywanie błędów jednostki). Opcje sterowania zależą od modelu jednostki i jej konfiguracji. Ogólnie można zarządzać następującymi parametrami jednostki:

- Unit status (Status jednostki) (Wł./Wył.).
- Operation mode (Tryb pracy).
- Fan Speed (Prędkość wentylatora).
- Set-point temperature (Temperatura zadana).
- Odczyt temperatury otoczenia.
- Adjust slats (Regulacja lamelek) (*parametr dostępny w zależności od danego modelu*).

Detection of A2L refrigerant leak error (Wykrycie błędu z powodu wycieku czynnika chłodniczego A2L). Urządzenie wyposażone jest w logikę działania w przypadku wycieku czynnika chłodniczego. Istnieją dwa mechanizmy aktywowania logiki działania:

- Refrigerant leak error reading (Odczyt błędu z powodu wycieku czynnika chłodniczego):** urządzenie może odczytać kod błędu podłączonej jednostki wewnętrznej (lub innych jednostek należących do tego samego systemu VRF), o ile błąd jest dostępny przez protokół komunikacyjny.

- b. Activation through digital input (Aktywacja przez wejście cyfrowe):** w przypadku, gdy błąd nie jest dostępny przez protokół komunikacyjny, wejście cyfrowe urządzenia można skonfigurować tak, aby było aktywowane przez sygnał z czujnika wycieku czynnika chłodniczego.

W momencie wykrycia wycieku czynnika chłodniczego za pomocą dowolnej z tych dwóch metod urządzenie przekazuje kontrolę nad jednostką systemowi HVAC. W takiej sytuacji nie jest możliwe wprowadzanie zmian w jednostce przez żaden z interfejsów Airzone. Błąd będzie zasygnalizowany za pomocą sygnału wizualnego w aplikacji Airzone Cloud oraz na termostacie Airzone Blueface Zero. Włączy się również alarm dźwiękowy generowany przez brzęczyk termostatu.

***Uwaga:** ta funkcja będzie dostępna tylko wtedy, gdy urządzenie jest wyposażone w termostat Airzone Blueface Zero w wersji 1.5.2 lub nowszej.*

Sterowanie ogrzewaniem łączonym (konfigurowalne przez Airtools w Airzone Cloud). Urządzenie umożliwia jednoczesne sterowanie głównym źródłem ciepła i ogrzewaniem pomocniczym, jako uzupełnienie systemu HVAC w przypadkach, gdy system nie osiąga temperatury zadanej wybranej przez użytkownika. Opcje sterowania fazami ogrzewania zależą od skonfigurowanego ogrzewania głównego:

- a. Jednostka klimatyzacyjna wewnętrzna:** w przypadku przypisania fazy głównej do jednostki klimatyzacyjnej wewnętrznej ogrzewanie pomocnicze można wyłączyć, przypisać do systemu ogrzewania kanałowego lub przypisać do zewnętrznego systemu ogrzewania pomocniczego.
- b. Element promiennikowy:** w przypadku przypisania fazy głównej do elementu promiennikowego ogrzewanie pomocnicze można wyłączyć lub przypisać do jednostki klimatyzacyjnej wewnętrznej.

Zarządzanie fazami ogrzewania odbywa się za pośrednictwem protokołu komunikacyjnego z jednostką klimatyzacyjną wewnętrzną i za pośrednictwem przekaźnika urządzenia, w zależności od wybranej konfiguracji sterowania.

Heat source locking based on the outdoor temperature (Blokowanie źródeł ciepła w zależności od temperatury zewnętrznej) (konfigurowalne przez Airtools w Airzone Cloud). Urządzenie umożliwia sterowanie różnymi źródłami ciepła i ich blokowanie w zależności od temperatury zewnętrznej. Włączanie ogrzewania pomocniczego można zablokować, jeśli temperatura zewnętrzna przekracza wybieralną wartość maksymalną. Tak samo można zablokować pompę ciepła, jeśli temperatura zewnętrzna spadnie poniżej wybranej wartości minimalnej.

Digital input (Wejście cyfrowe) (konfigurowalne przez Airtools w Airzone Cloud). Wejście cyfrowe umożliwia zdalne włączanie i wyłączanie jednostki klimatyzacyjnej wewnętrznej lub aktywację logiki działania urządzenia w przypadku wycieku czynnika chłodniczego, w zależności od wybranej konfiguracji i używanego akcesorium.

Auto mode (Tryb automatyczny) (konfigurowalny przez Airtools w Airzone Cloud). Tryb automatyczny pozwala na automatyczną zmianę trybu pracy klimatyzatora w oparciu o jedną lub dwie temperatury zadane.

Basic mode (Tryb podstawowy) (konfigurowalny przez Airtools w Airzone Cloud). Tryb podstawowy pozwala ograniczyć informacje i funkcje dostępne z poziomu termostatu Airzone Blueface Zero.

Simulation mode (Tryb symulacji) (konfigurowalny przez Airtools w Airzone Cloud). Tryb symulacji umożliwia odtworzenie zwyczajowego funkcjonowania urządzenia w aplikacji Airzone Cloud, nawet jeśli nie jest ono połączone z jednostką wewnętrzną.

Gateway function (Funkcja bramy) (konfigurowalna przez Airtools w Airzone Cloud). Urządzenie można skonfigurować tak, aby funkcjonowało jak konwencjonalna brama sterująca, umożliwiając w ten sposób integrację pojedynczego klimatyzatora z systemem strefowym Airzone.

Set-point temperature adjustment (Regulacja temperatury zadanej). Umożliwia skonfigurowanie dwóch temperatur zadanych: jednej dla ogrzewania i drugiej dla chłodzenia.

Temperature limit adjustment (Regulacja limitów temperatury) (konfigurowalna przez Airtools w Airzone Cloud). Pozwala ustawić maksymalną temperaturę w trybie ogrzewania i minimalną temperaturę w trybie chłodzenia.

Time schedules (Programy czasowe). Programy statusu, temperatury, trybu i prędkości.

Integracja Cloud z inteligentnymi termostatami innych marek. Urządzenie można zintegrować z inteligentnymi termostatami innych marek przez połączenie *Cloud to Cloud*. Integracja polega na powiązaniu konta w aplikacji Airzone Cloud z kontem w aplikacji producenta inteligentnego termostatu. Komunikacja między urządzeniem i termostatem odbywa się za pośrednictwem tego powiązania.

Jeśli chcesz powiązać konto w aplikacji Airzone Cloud z kontem producenta inteligentnego termostatu, zapoznaj się z instrukcją w tej sekcji [wsparcia w aplikacji Airzone Cloud](#).

Integration ports (Porty integracyjne). Urządzenie posiada dwa porty umożliwiające integrację za pomocą magistrali Airzone i magistrali integracyjnej. Porty zostały zaprojektowane z myślą o różnorodnych możliwościach integracji według standardu RS-485. Dostępne opcje integracji zależą od portu:

- **magistrala Airzone:** termostat Airzone Blueface Zero, AirQ Box i AirQ Sensor,
- **magistrala integracyjna:** termostat Lutron Palladiom, AirQ Box, Modbus RTU, BACnet MS/TP i funkcja bramy sterującej.

Integration services (Rozwiązania integracyjne). Urządzenie ma możliwość integracji z lokalnym API i API Cloud, Modbus TCP/IP, BACnet IP, asystentami głosowymi, sterownikami i multicast mDNS.

Aidoo Pro HUB Inwerter/VRF łączy się z jednostką klimatyzacyjną za pomocą kabla, a proces podłączenia jest dostosowany do charakterystyki każdego urządzenia. Konfiguracja i sterowanie odbywają się za pośrednictwem Bluetooth i Wi-Fi z poziomu aplikacji Airzone Cloud, dostępnej na systemy iOS i Android. Możliwe są dwa rodzaje połączenia z siecią:

- łączność bezprzewodowa przez sieć Wi-Fi Dual (2,4/5 GHz),
- łączność przewodowa przez port Ethernet w urządzeniu.

Zasilanie zewnętrzne 110/ 230 VAC.

Uwaga: więcej informacji o naszych produktach można znaleźć na stronie [airzonecontrol.com](#).

ELEMENTY URZĄDZENIA

PL

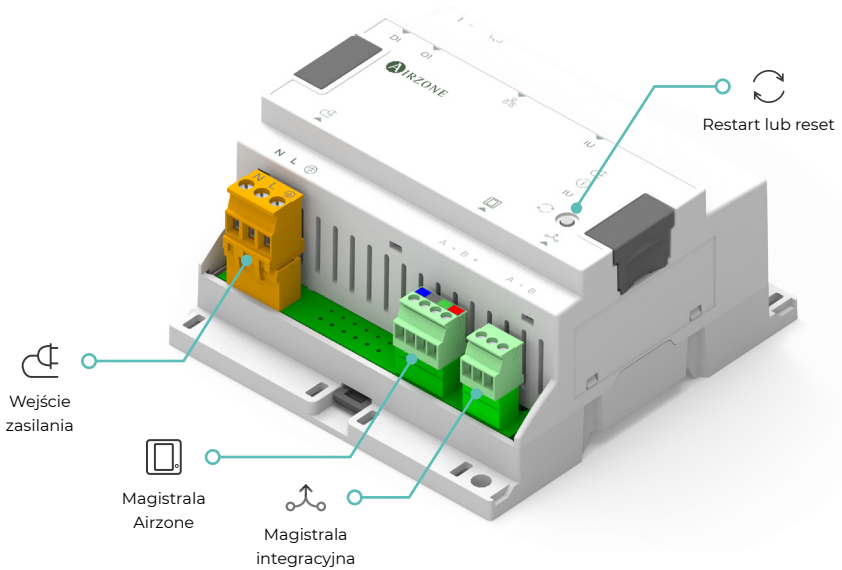
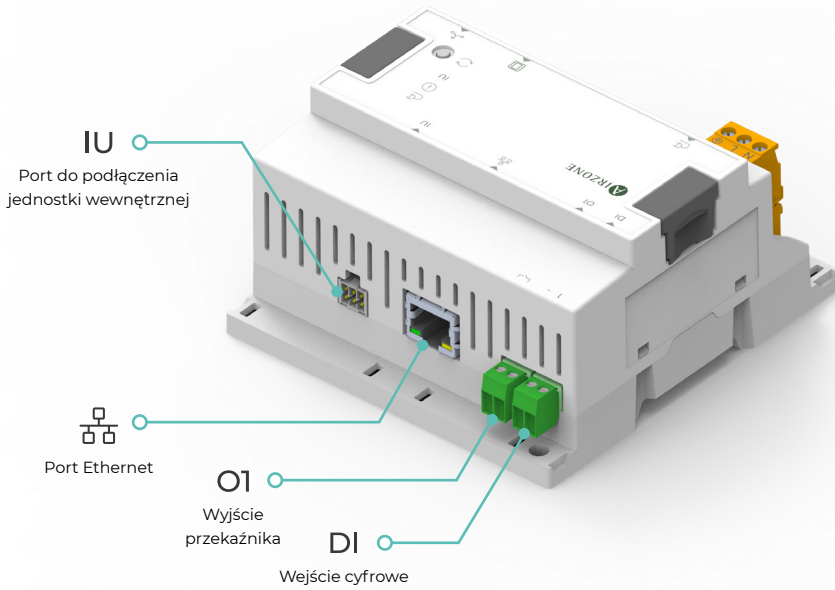

Port do podłączenia jednostki wewnętrznej

Port do komunikacji między urządzeniem a jednostką klimatyzacyjną wewnętrzną lub termostatem za pomocą dostarczonego kabla.

Uwaga: kształt dostarczonego kabla może się różnić w zależności od kompatybilnego producenta. Więcej informacji można znaleźć w specyfikacji technicznej danej jednostki.

Port Ethernet

Port do połączenia przewodowego z siecią przez Ethernet, kompatybilny z kablami UTP kategorii 5 lub wyższej, w standardzie 100BASE-TX.

Wyjście przekaźnika

Wyjście przekaźnika bez napięcia używanego do zarządzania fazami ogrzewania.

Uwaga: więcej informacji można znaleźć w sekcji „Ustawienia konfigurowalne przez Airtools w Airzone Cloud” w dziale „Ustawienia zaawansowane”.

Wejście cyfrowe

Konfigurowalne wejście cyfrowe bez napięcia, do włączania i wyłączania jednostki lub aktywowania logiki działania urządzenia w przypadku wycieku czynnika chłodniczego.

Uwaga: zaleca się poprowadzić okablowanie wejść cyfrowych przez osobną rurę osłonową. Więcej informacji można znaleźć w sekcji „Ustawienia konfigurowalne przez Airtools w Airzone Cloud” w dziale „Ustawienia zaawansowane”.

Wejście zasilania

Wejście umożliwiające zasilanie urządzenia prądem 110/230 VAC.

Magistrala Airzone

Port RS-485 do podłączenia akcesoriów: termostatu Airzone Blueface Zero, AirQ Box i AirQ Sensor.

Magistrala integracyjna

Port RS-485 do podłączenia akcesoriów: AirQ Box lub termostatu Lutron Palladiom; do nawiązania komunikacji Modbus RTU, BACnet MS/TP lub Lutron; bądź do funkcjonowania jako brama urządzenia.

Restart lub przywracanie ustawień fabrycznych

Przycisk służący do ponownego uruchomienia urządzenia lub zresetowania ustawień.

- **Restart:** aktywowany poprzez krótkie naciśnięcie. Nie powoduje usunięcia wcześniej skonfigurowanych ustawień.
- **Przywracanie ustawień fabrycznych:** aktywowane poprzez długie naciśnięcie (co najmniej 10 sekund). Powoduje usunięcie wcześniej skonfigurowanych ustawień.

Diagnostyczne diody LED

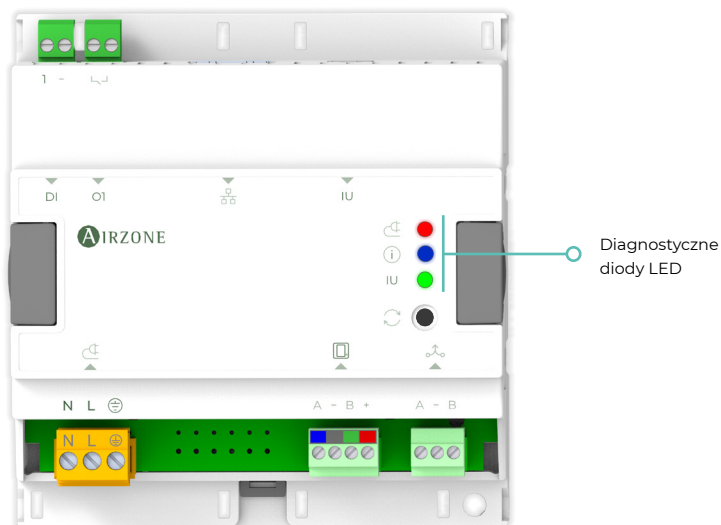

Dioda LED	Znaczenie	Opis	Status	Kolor
	Zasilanie	Zasilanie	Świeci	Czerwona
	Stan urządzenia	Łączenie z siecią LAN	Mruga	Zielona
		Połączono z siecią LAN	Świeci	
		Połączono z Cloud	Świeci	Niebieska
		Błąd komunikacji	Mruga	Czerwona
IU	Komunikacja z jednostką wewn.	Transmisja / odbiór danych z jednostką wewnętrzną	Świeci	Zielona
		Błąd połączenia	Świeci	Czerwona

INTEGRACJE

PL

Protokół	Dostępność	Dokumenty
Asystenci głosowi / usługi Cloud		
Amazon Alexa	✓	Instrukcja
Google Assistant	✓	Instrukcja
SmartThings	✓	Instrukcja
IFTTT	✓	Instrukcja
API		
Lokalne API	✓	Instrukcja
API Web		
Open API	✓	Instrukcja
API Web	✓	Instrukcja
Sterowniki	✓	Sprawdź tutaj dostępne sterowniki
Standardy integracyjne		
BACnet		
BACnet MS/TP	✓	Instrukcja
BACnet IP	✓	
Modbus		
Modbus RTU	✓	Instrukcja
Modbus TCP/IP	✓	
FERMAX	✓	Instrukcja
Lutron	✓	Instrukcja
MQTT	✓	Instrukcja
Wiser	✓	Instrukcja

✓ : *protokół dostępny*

Akcesoria Aidoo Pro HUB dla klimatyzatorów

TERMOSTAT PRZEWODOWY AIRZONE AIDOO PRO BLUEFACE ZERO Z KOLOROWYM INTERFEJSEM

Urządzenia wchodzące w skład rozwiązania:

- AZAI8HBx - Aidoo Pro HUB Inwerter/VRF
- [AZAI6BLUEZEROC\[B/N\]](#) - Termostat przewodowy Airzone Aidoo Pro Blueface Zero z kolorowym interfejsem



Połączenie

Połącz magistralę Airzone w Aidoo Pro HUB Inwerter/VRF z termostatem Airzone Blueface Zero.

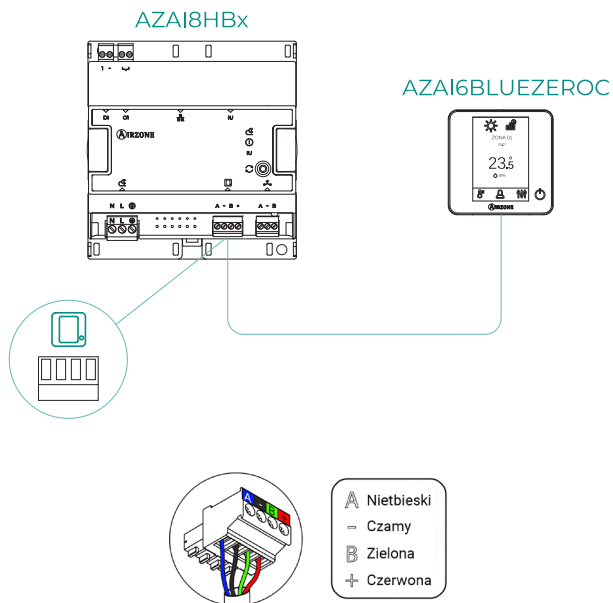

AIRQ SENSOR

Urządzenia wchodzące w skład rozwiązania:

- AZAI8HBx - Aidoo Pro HUB Inwerter/VRF
- [AZX6AIQSN5x - Czujnik jakości powietrza w pomieszczeniu AirQ Sensor](#)



PL

Połączenie

Połącz magistralę Airzone w Aidoo Pro HUB Inwerter/VRF z portem RS-485 w AirQ Sensor.

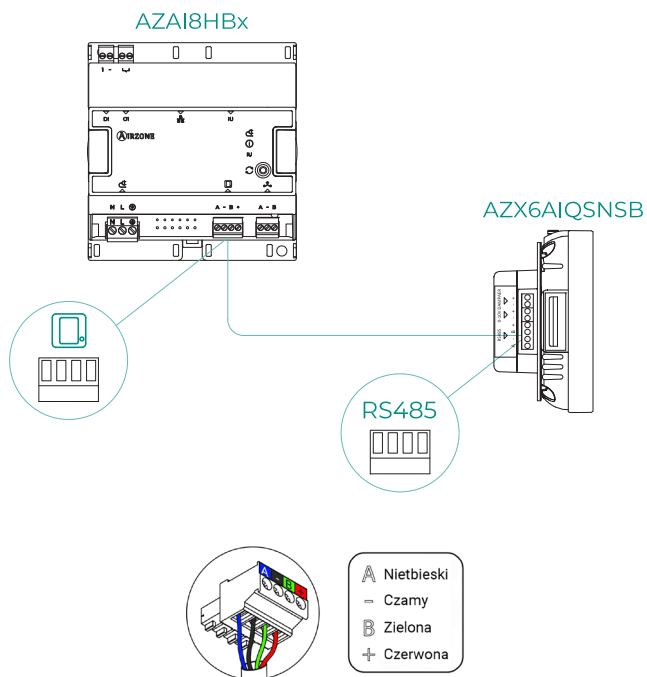

AIRQ BOX

Urządzenia wchodzące w skład rozwiązania:

- AZAI8HBx - Aidoo Pro HUB Inwerter/VRF
- [AZX6AIQBOXM](#) - [Oczyszczanie powietrza AirQ Box](#)



Połączenie

- a. Połącz magistralę Airzone w Aidoo Pro HUB Inwerter/VRF z portem AZ1 w AirQ Box.

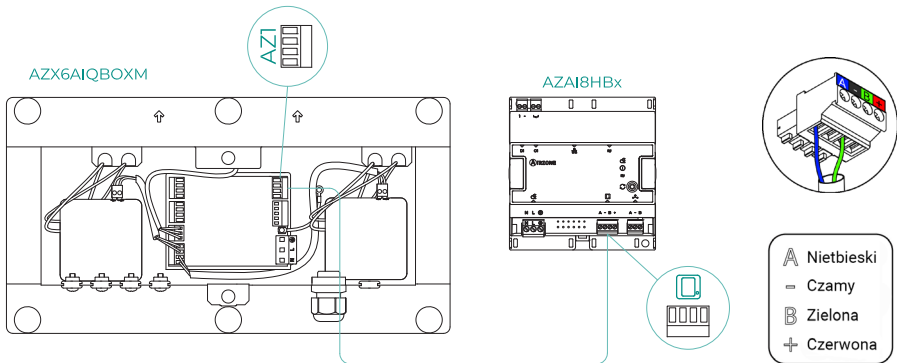

- b. Połącz magistralę integracyjną w Aidoo Pro HUB Inwerter/VRF z portem AZ1 w AirQ Box.

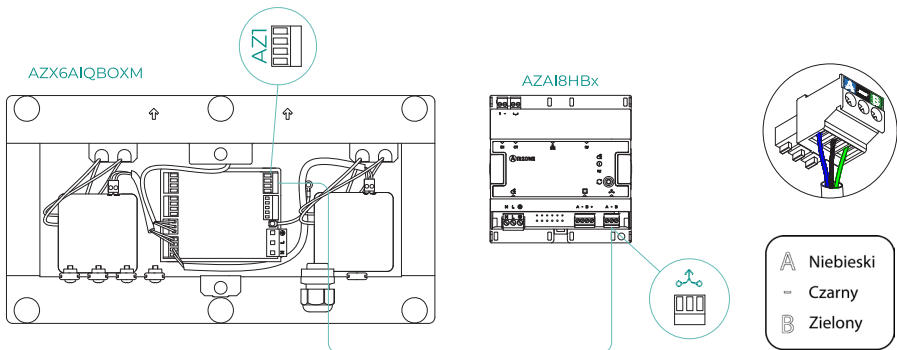

AIRQ SENSOR + AIRQ BOX

Urządzenia wchodzące w skład rozwiązania:

- AZAI8HBx - Aidoo Pro HUB Inwerter/VRF
- [AZX6AIQBOXM - Oczyszczanie powietrza AirQ Box](#)
- [AZX6AIQSNSx - Czujnik jakości powietrza w pomieszczeniu AirQ Sensor](#)



PL

Połączenie

Połącz magistralę Airzone w Aidoo Pro HUB Inwerter/VRF z portem AZ1 w AirQ Box oraz z portem RS-485 w AirQ Sensor.

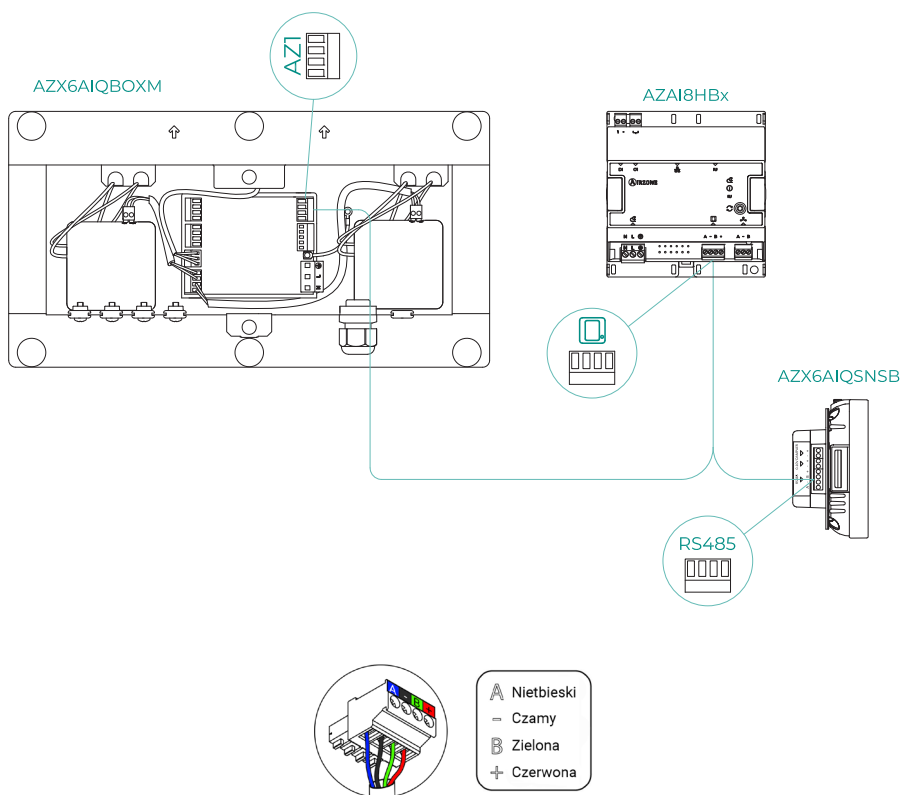

AIDOO PRO HUB JAKO BRAMA STERUJĄCA

Urządzenia wchodzące w skład rozwiązania:

- AZAI8HBx - Aidoo Pro HUB Inwerter/VRF
- Jedno z następujących urządzeń:
 - a. [AZC25CBxMOT](#) - Płyta główna sterownika Airzone Flexa 25
 - b. [AZC25CBxIAQ](#) - Płyta główna sterownika Easyzone 25
 - c. [AZCE8CBxMOT](#) - Płyta główna sterownika Airzone Flexa 4.0
 - d. [AZPV8CBxIAQ](#) - Płyta główna sterownika Easyzone IAQ
 - e. [AZCE6FLEXA3](#) - Płyta główna sterownika Airzone Flexa 3.0
 - f. [AZPV6CBIMOT](#) - Płyta główna sterownika Easyzone
 - g. [AZCE6IBPRO6](#) - Płyta główna sterownika Airzone Innobus Pro6
 - h. [AZDI6ACUAZONE](#) - Płyta główna sterownika Airzone Acuazone
 - i. [AZVAFCBx\[aaa\]](#) - Płyta główna sterownika Airzone VAF

PL



Połączenie

Połącz magistralę integracyjną w Aidoo Pro HUB Inwerter/VRF z portem IU w płycie głównej sterownika, czyli tam, gdzie zwykle podłącza się bramę sterującą.

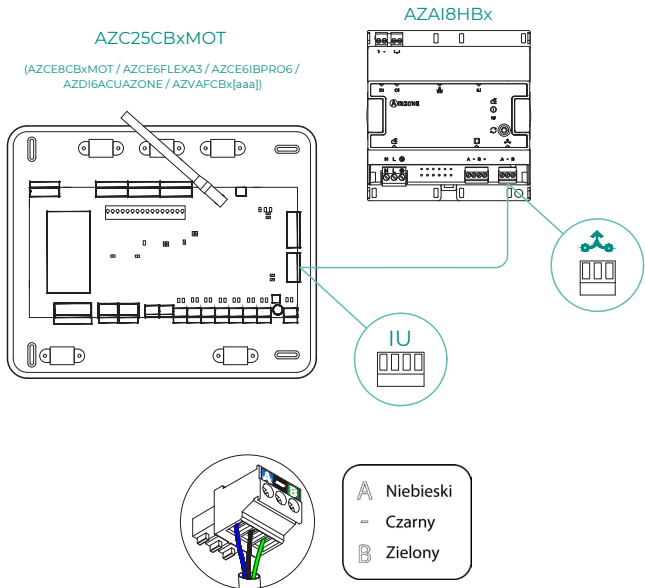

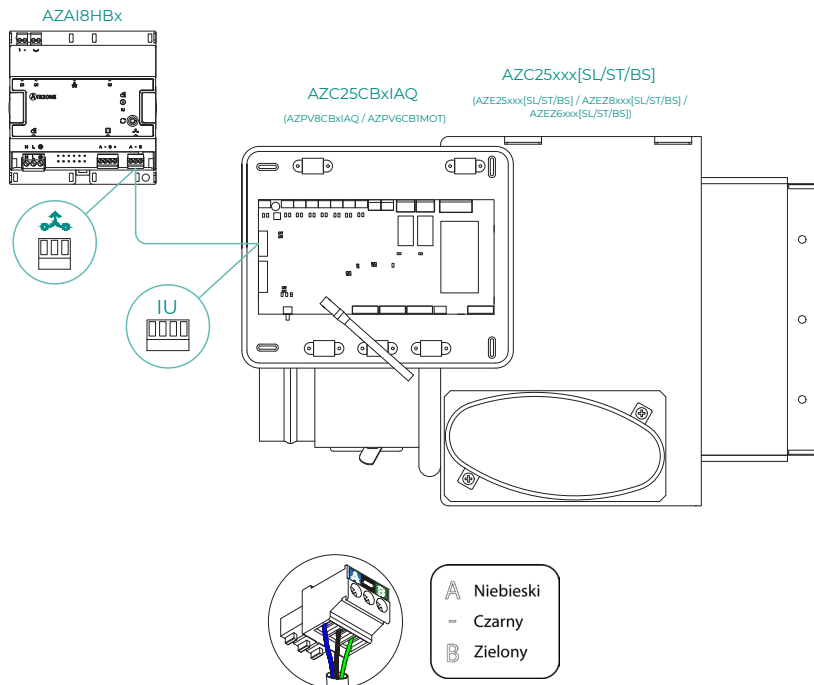

Sposób działania

Aidoo Pro HUB Inwerter/VRF można stosować jako alternatywę dla konwencjonalnej bramy sterującej. W takim przypadku urządzenie funkcjonuje tak samo jak brama, umożliwiając sterowanie jednostką klimatyzacyjną wewnętrzną oraz jej integrację z systemem Airzone.

W celu skonfigurowania urządzenia jako bramy sterującej wykonaj czynności wskazane w sekcji *Settings* (Ustawienia). Po zakończeniu konfiguracji nie będą potrzebne żadne dodatkowe zmiany ustawień. Normalne funkcje urządzenia będą wyłączone, w związku z czym urządzenie nie będzie mogło funkcjonować jednocześnie jako Aidoo i jako brama sterująca.

W sekcji *Information* (Informacje o urządzeniu) pojawi się komunikat informujący o włączeniu tego trybu pracy.



KONFIGURACJA AKCESORIÓW

Konfiguracja magistrali Airzone

Aby skonfigurować Aidoo Pro HUB Inwerter/VRF po podłączeniu akcesoriów do magistrali Airzone, otwórz aplikację Airzone Cloud i wykonaj następujące czynności:

PL

1. Wyszukaj Aidoo Pro HUB Inwerter/VRF w Airtools BLE.

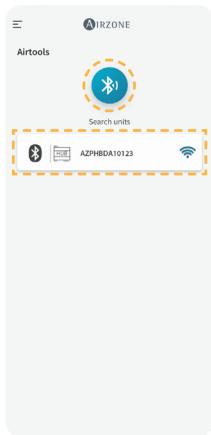

2. Przejdź do menu *Integration* (Integracja).

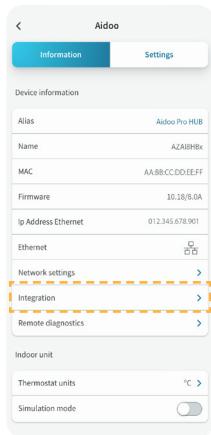

3. Przejdź do menu *Airzone Bus* (Magistrala Airzone).

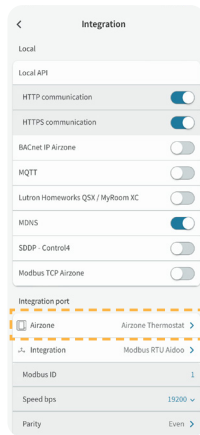

4. Wybierz odpowiednią opcję:

- a. Airzone thermostat (Termostat Airzone)

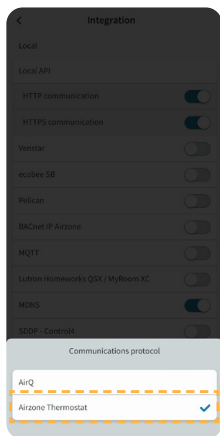

- b. Urządzenia do kontroli jakości powietrza

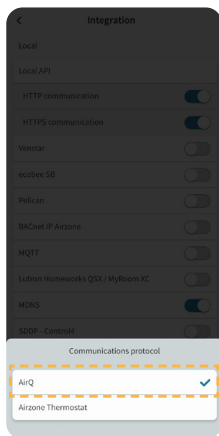

Konfiguracja magistrali integracyjnej

Aby skonfigurować Aidoo Pro HUB po podłączeniu akcesoriów do magistrali integracyjnej, otwórz aplikację Airzone Cloud i wykonaj następujące czynności:

1. Wyszukaj Aidoo Pro HUB Inwerter/VRF w Airtools BLE.
2. Przejdź do menu *Integration* (Integracja).
3. Przejdź do menu *Integration Bus* (Magistrala integracyjna).

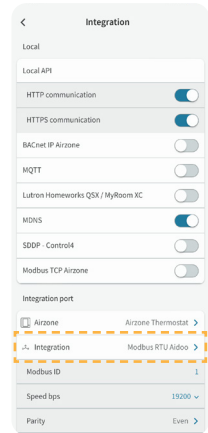
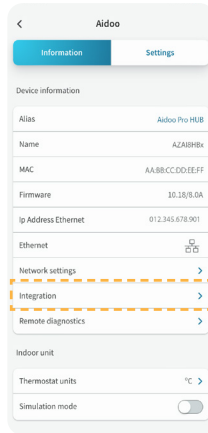
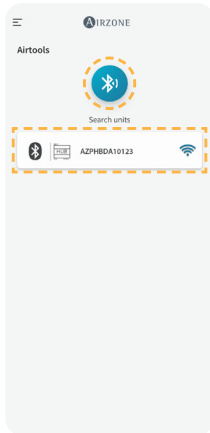

4. Wybierz odpowiednią opcję:

a. Urządzenia do kontroli jakości powietrza

b. Airzone system gateway (Brama systemu Airzone)

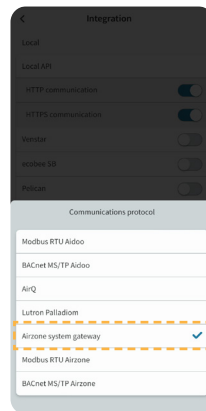
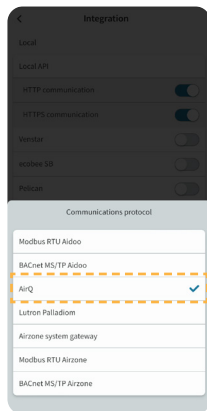

Opcje sterowania

PL

PARAMETRY JEDNOSTKI

Urządzenie Aidoo Pro HUB Inwerter/VRF pozwala zarządzać różnymi parametrami podłączonego klimatyzatora.

Status jednostki

Urządzenie umożliwia **wyłączenie** i **włączenie** klimatyzatora.

Tryb pracy

Urządzenie umożliwia wybór trybu pracy klimatyzatora. Zazwyczaj dostępne opcje to: Cooling mode (**Tryb chłodzenia**), Heating mode (**Tryb ogrzewania**), Ventilation mode (**Tryb wentylacji**), Dry mode (**Tryb osuszania**) i Auto mode (**Tryb automatyczny**).

Prędkość wentylatora

Urządzenie umożliwia wybór prędkości wentylatora klimatyzatora. Zazwyczaj prędkość można ustawiać ręcznie w określonym wcześniej **zakresie wartości** lub może być ona ustawiana automatycznie przez klimatyzator dzięki opcji **prędkość automatyczna**.

Pozycja lamelek

Urządzenie umożliwia regulowanie pozycji lamelek w klimatyzatorze. Zazwyczaj dostępne konfiguracje dla lamelek pionowych i poziomych to **pozycja nieruchoma** lub wachlowanie **automatyczne**. Dostępność tej opcji sterowania zależy od typu klimatyzatora.

Temperatura zadana

Urządzenie umożliwia ustawienie **temperatury zadanej** klimatyzatora.

Odczyt innych parametrów

Urządzenie pozwala wyświetlić odczyt innych parametrów pochodzących z klimatyzatora. Niektóre z typowych parametrów to między innymi:

- temperatura otoczenia,
- temperatura powrotu,
- błędy jednostki.

DOSTĘPNE OPCJE STEROWANIA W ZALEŻNOŚCI OD URZĄDZENIA

Opcje sterowania oferowane przez Aidoo Pro HUB Inwerter/VRF zależą od stosowanego protokołu komunikacyjnego, modelu klimatyzatora i jego konfiguracji.

W przypadku Aidoo Pro HUB dla klimatyzatorów z protokołem komunikacyjnym Modbus dostępne opcje sterowania będą uwarunkowane bezpośrednio przez mapę obiektów Modbus jednostki, która zależy od producenta i modelu.

Poniżej można sprawdzić dostępne mapy obiektów Modbus według producenta i modelu klimatyzatora.

**Aidoo Pro HUB
dla klimatyzatorów
z protokołem Modbus**
AZA18HBxMB1



Ustawienia zaawansowane

PL

Informacje o urządzeniu oraz opcje ustawień zaawansowanych znajdują się w menu ustawień *Airtools Bluetooth* i *Airtools Wi-Fi* w aplikacji Airzone Cloud. Aby uzyskać dostęp do zaawansowanych ustawień urządzenia, zapoznaj się z instrukcjami zawartymi w tej sekcji [wsparcia Airzone Cloud](#).

INFORMACJE DOSTĘPNE W AIRZONE CLOUD

Airtools Bluetooth

Device information	
Alias	Aidoo Pro HUB
Name	AZA18HBx
MAC	AA:BB:CC:DD:EE:FF
Firmware	10.18/8.0A
Ip Address Ethernet	012.345.678.901
Ethernet	
Network settings	>
Integration	>
Remote diagnostics	>

Indoor unit	
Thermostat units	°C >
Simulation mode	<input type="checkbox"/>

Restore factory settings

Informacje o urządzeniu

Informacje o jednostce wewnętrznej

Przywracanie ustawień fabrycznych

Airtools Wi-Fi

Aidoo

Information Settings

Device information

Alias	Aidoo Pro HUB
Zone name	AZAI8HBx
MAC	AA:BB:CC:DD:EE:FF
Firmware	10.18/6.23
Ip Address Ethernet	012.345.678.901
Ethernet	
Remote diagnostics	

Indoor unit

Manufacturer	MHI
Simulation mode	<input type="checkbox"/>
Works with External temp reading devices	Yes
External temp reading device active	Yes
Third party thermostat temp	24.7 °C
Work temp	24 °C
Return temp	25 °C
Exchanger temp	8 °C

Outdoor unit

Consumption	12.2 A
Outdoor temp	40 °C
Exchanger temp	16 °C
Compressor Discharge temp	121 °C
Evaporation pressure	0.23 MPa
Condensation pressure	0.15 MPa

Release

Reset

Informacje o urządzeniu

Informacje o jednostce wewnętrznej

Informacje o jednostce zewnętrznej

Release (Rozłącz)

Restart

Informacje o urządzeniu

Name (Imię)*. Umożliwia przypisanie własnego aliasu dla urządzenia.

MAC. Wyświetla adres MAC urządzenia.

Firmware. Wyświetla wersję oprogramowania firmware urządzenia.

Wi-Fi. Wyświetla nazwę sieci przypisanej do urządzenia.

IP address (Adres IP)*. Wyświetla adres IP urządzenia.

Network settings (Ustawienia sieci)*. Wyświetla informacje o sieci przypisanej do urządzenia i pozwala skonfigurować ustawienia zaawansowane, między innymi zmienić sieć, do której ma być przypisane urządzenie.

Remote diagnostics (Zdalna diagnostyka). Umożliwia zespołowi technicznemu Airzone zdalne przeprowadzenie diagnostyki urządzenia i rozwiązanie problemów. Jeśli jest włączona opcja *Remote Connection Service* (Usługa zdalnego połączenia), zespół techniczny może uzyskać bezpieczny i tymczasowy dostęp zdalny do urządzenia.

Integration (Integracja)*. Wyświetla dostępne integracje urządzenia i umożliwia wprowadzenie różnych ustawień w zależności od wybranej integracji. Dostępne opcje to:

- **Local (Lokalny).** Umożliwia włączenie i konfigurację lokalnych integracji kompatybilnych z urządzeniem.
- **Integration port (Port integracyjny).** Umożliwia skonfigurowanie działania obu portów urządzenia w zależności od wybranej integracji.

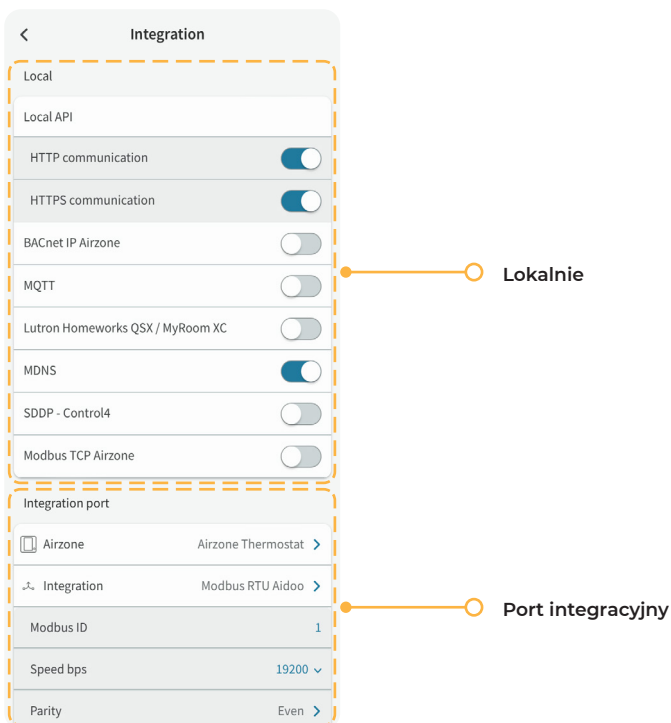

* Opcja dostępna tylko w menu ustawień Airtools Bluetooth.

Integracja - lokalna

Local API (Lokalne API). Umożliwia integrację z produktami innych marek za pośrednictwem lokalnego API i pozwala wybrać protokół konfiguracji: *HTTP* lub *HTTPS*.

Venstar. Umożliwia połączenie urządzenia z termostatem Venstar podłączonym do tej samej sieci lokalnej.
ecobee SB. Umożliwia połączenie urządzenia z termostatem ecobee podłączonym do tej samej sieci lokalnej przy użyciu następujących danych logowania: *Client ID* (identyfikator klienta) i *Client Key* (hasło klienta) (dane logowania do konta w ecobee SB) oraz *Thermostat ID* (identyfikator termostatu ecobee).

Pelican. Umożliwia połączenie urządzenia z termostatem Pelican podłączonym do tej samej sieci lokalnej przy użyciu następujących danych logowania: *URL, Email i Password (hasło)* (dane logowania do konta w serwisie Pelican) oraz *Serial number* (numer seryjny termostatu Pelican).

BACnet IP Airzone. Włącza komunikację przez protokół BACnet IP i pozwala skonfigurować następujące parametry: *identyfikator BACnet* i *port BACnet*.

MQTT. Włącza lokalną integrację przez MQTT i pozwala skonfigurować następujące parametry: *protokół brokera, adres brokera, port brokera, alias* i *dane logowania*.

mDNS. Włącza usługę mDNS, aby wykrywać urządzenia w sieci lokalnej.

Lutron Homework QSX. Włącza lokalną integrację z Lutron HomeWorks QSX. Wyświetla informacje o statusie integracji i pozwala skonfigurować parametr *UID*.

SDDP - Control4. Włącza lokalną integrację z Control4.

Modbus TCP Airzone. Włącza komunikację przez protokół Modbus TCP/IP.

Integracja - port integracyjny

 **Airzone.** Umożliwia dostęp do menu w celu skonfigurowania działania magistrali Airzone. Dostępne opcje konfiguracji to:

- **AirQ.** Konfiguruje magistralę Airzone, aby umożliwić podłączenie urządzeń do sterowania oraz monitorowania jakości powietrza AirQ Box i AirQ Sensor.
- **Airzone Termostat (Termostat Airzone).** Konfiguruje magistralę Airzone, aby umożliwić sterowanie jednostką wewnętrzną za pomocą termostatu przewodowego Airzone Blueface Zero.

 **Port integracyjny.** Umożliwia dostęp do menu w celu skonfigurowania działania magistrali integracyjnej. Dostępne opcje konfiguracji to:

- **Modbus RTU Aidoo.** Konfiguruje magistralę integracyjną, tak aby umożliwić komunikację przez protokół Modbus RTU i ustawienie następujących parametrów: *identyfikator Modbus, prędkość bps, parzystość i bity stopu*.
- **BACnet MS/TP Aidoo.** Konfiguruje magistralę integracyjną, tak aby umożliwić komunikację przez protokół BACnet MS/TP Aidoo i ustawienie następujących parametrów: *adres MAC, identyfikator BACnet, prędkość bps, maksymalna liczba węzłów master* i *maksymalna liczba ramek*.
- **AirQ.** Konfiguruje magistralę integracyjną, aby umożliwić podłączenie urządzenia do kontrolowania jakości powietrza AirQ Box.
- **Lutron Palladiom.** Konfiguruje magistralę integracyjną, tak aby umożliwić sterowanie jednostką wewnętrzną za pomocą termostatu Lutron Palladiom.
- **Airzone system gateway (Brama systemu Airzone).** Konfiguruje magistralę integracyjną, tak aby urządzenie funkcjonowało jako brama sterująca. Po zakończeniu konfiguracji wyłączone zostaną standardowe ustawienia, które można modyfikować za pośrednictwem urządzenia, i widoczna będzie tylko sekcja *Information* (Informacje o urządzeniu).
- **Modbus RTU Airzone.** Konfiguruje magistralę integracyjną, tak aby umożliwić komunikację przez protokół Modbus RTU Airzone.
- **BACnet MS/TP Airzone.** Konfiguruje magistralę integracyjną, tak aby umożliwić komunikację przez protokół BACnet MS/TP Airzone.

Uwaga: nie jest możliwe wybranie opcji *AirQ* dla magistrali *Airzone* i magistrali *integracyjnej* jednocześnie.

Informacja o jednostce wewnętrznej

Dostępne informacje o jednostce wewnętrznej zależą od modelu jednostki i producenta. W tej sekcji można znaleźć między innymi następujące parametry:

Manufacturer (Producent)*.

Reference (Nr referencyjny)*. Pozwala sprawdzić, jaką mapę obiektów Modbus zainstalowano na urządzeniu, oraz wybrać inną niż wcześniej załadowaną mapę.

Uwaga: ten parametr jest dostępny wyłącznie dla Aidoo Pro HUB dla klimatyzatorów z protokołem komunikacyjnym Modbus.

Thermostat units (Jednostki termostatu). Umożliwia wybór jednostek roboczych termostatu producenta: stopnie Celsjusza (°C) lub Fahrenheita (°F).

Simulation Mode (Tryb symulacji). Domyślnie ten tryb jest nieaktywny. Jego aktywowanie przerywa komunikację z jednostką wewnętrzną. Wszystkie wprowadzone zmiany będą symulowane w aplikacji Airzone Cloud, ale nie będą widoczne w jednostce. W tym trybie dostępne są następujące parametry:

- status (wyłączony/włączony),
- tryby pracy,
- prędkość wentylatora,
- regulacja lamelek,
- temperatura zadana,
- odczyt aktualnej temperatury i wilgotności.

Works with external temperature reading devices (Dozwolona zewnętrzna temperatura robocza)*. Wskazuje, czy urządzenie może używać odczytu temperatury zewnętrznej jako temperatury roboczej jednostki. Taka możliwość zależy wyłącznie od protokołu komunikacyjnego urządzenia.

External temperature reading device active (Ustawiona zewnętrzna temperatura robocza)*.

Wskazuje, czy urządzenie używa odczytu temperatury zewnętrznej jako temperatury roboczej jednostki. Aby jednostka mogła pracować w oparciu o tę temperaturę, konieczne jest spełnienie następujących warunków:

- Parametr *Works with external temperature reading devices* (Dozwolona zewnętrzna temperatura robocza) musi wskazywać, że ta opcja jest dozwolona.
- Należy odpowiednio skonfigurować jednostkę, aby narzucić jej temperaturę.
- Należy użyć urządzenia zewnętrznego z czujnikiem temperatury.

Uwaga: wymagana konfiguracja może się różnić w zależności od protokołu komunikacyjnego. Więcej informacji można znaleźć w specyfikacji technicznej danej jednostki.

Third party thermostat temperature (Temperatura termostatu innych marek). Wyświetla odczyt temperatury otoczenia z podłączonego urządzenia zewnętrznego; może to być termostat Airzone Blueface Zero lub inteligentny termostat innego producenta.

Zone temperature (Temperatura w strefie)*. Wyświetla odczyt temperatury otoczenia z termostatu jednostki wewnętrznej.

Return temperature (Temp. powrotu wody)*. Wyświetla odczyt temperatury powrotu z jednostki wewnętrznej.

Working temperature (Temp. pracy)*. Wyświetla temperaturę roboczą ustawioną w jednostce wewnętrznej; może to być temperatura otoczenia (pochodząca z termostatu jednostki lub z urządzenia zewnętrznego) lub temperatura powrotu.

Exchanger temperature (Temp. wymiennika)*.

** Opcja dostępna tylko w menu ustawień Airtools Bluetooth.*

Informacja o jednostce zewnętrznej *

Dostępne informacje o jednostce zewnętrznej zależą od modelu jednostki. W tej sekcji można znaleźć między innymi następujące parametry:

Consumption (Zużycie energii)*.

Outdoor temperature (Temperatura zewnątrz)*.

Exchanger temperature (Temperatura wymiennika)*.

Compressor discharge temperature (Temperatura rozładowania kompresora)*.

Evaporation pressure (Ciśnienie pary)*.

Condensation pressure (Ciśnienie kondensacji)*.

Incidences (Błędy)

AC unit error (Błąd jednostki klimatyzacyjnej). Wyświetla kody błędów używane przez producenta jednostki wewnętrznej, które mogą zostać odczytane przez urządzenie.

- **Refrigerant leakage (Wyciek czynnika chłodniczego).**

Ten błąd wskazuje na wyciek czynnika chłodniczego. Podczas aktywacji błędu, urządzenie straci kontrolę nad jednostką Aidoo Pro, która zostanie przejęta przez system HVAC i nie będzie można wprowadzać zmian w jednostce z poziomu interfejsów Airzone. Ponadto funkcja Auxiliary heat (Ogrzewanie pomocnicze) zostanie wyłączona. Błąd znika dopiero po usunięciu wycieku, przywracając kontrolę nad jednostką wewnętrzną do statusu sprzed wystąpienia usterki.

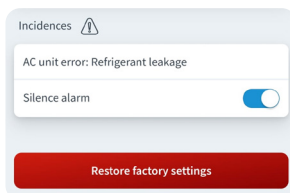

Silence alarm (Wycisz alarm)** (*dostępne tylko wtedy, gdy aktywny jest błąd maszyny „Refrigerant leakage” [Wyciek czynnika chłodniczego]*). Umożliwia wyłączenie alarmu dźwiękowego generowanego przez brzęczyk termostatu Blueface Zero po pierwszym powiadomieniu o błędzie. Po wyciszeniu alarmu dźwiękowego nie będzie można go ponownie włączyć, a sygnał wizualny błędu pozostanie w aplikacji i termostacie do momentu usunięcia usterki.

Release (Rozłącz) *

Umożliwia rozłączenie urządzenia od przypisanej instalacji, z zachowaniem wcześniej skonfigurowanych ustawień.

Restart (Uruchom ponownie) *

Umożliwia ponowne uruchomienie urządzenia zdalnie, z zachowaniem wcześniej skonfigurowanych ustawień.

Restore factory settings (Przywróć ustawienia fabryczne) **

Pozwala zdalnie przywrócić urządzenie do ustawień fabrycznych, czyli powoduje usunięcie skonfigurowanych ustawień.

* Opcja dostępna tylko w menu ustawień Airtools Wi-Fi.

** Opcja dostępna tylko w menu ustawień Airtools Bluetooth.

USTAWIENIA DOSTĘPNE W AIRTOOLS W AIRZONE CLOUD

Heating stages (Fazy ogrzewania) *



PL

Ważne:

- Zapoznaj się uważnie z niniejszym dokumentem, zanim przystąpisz do konfiguracji parametrów *Heating stages* (Fazy ogrzewania).
- Upewnij się, że konfiguracja parametrów *First heating stage* (Faza główna) i *Auxiliary heating stage* (Faza pomocnicza) jest odpowiednia dla charakterystyki systemu klimatyzacji.
- W przypadku systemu ogrzewania uzupełniającego kanałowego lub zewnętrznego należy zwrócić uwagę na prawidłowy wybór opcji w *Auxiliary heating stage* (Faza pomocnicza). Logika działania urządzenia różni się w zależności od wybranej opcji.
- Sprawdź, czy warunki aktywacji i dezaktywacji są skonfigurowane zgodnie z rzeczywistymi czasami uruchamiania i zatrzymywania systemu klimatyzacji.

Urządzenie ma przełącznik, który pozwala zarządzać pomocniczym źródłem ciepła w celu wsparcia klimatyzatora w trakcie ogrzewania. Pomocnicze źródła ciepła mogą być systemami ogrzewania instalowanymi w kanale lub zewnętrznymi systemami ogrzewania. Przełącznik umożliwi także zarządzanie sposobem aktywacji systemu ogrzewania promiennikowego, zarówno indywidualnie, jak i łącznie z klimatyzatorem.

Logikę działania przełącznika można skonfigurować w sekcji *Heating stages* (Fazy ogrzewania) za pomocą dwóch parametrów: *First heating stage* (Faza główna) i *Auxiliary heating stage* (Faza pomocnicza). W zależności od wybranych opcji można skonfigurować następujące schematy działania:

a. Sterowanie fazą powietrza

- **Faza główna:** jednostka wewnętrzna
- **Faza pomocnicza:** wyłączona

b. Sterowanie fazą powietrza i pomocniczym źródłem ciepła

- **Faza główna:** jednostka wewnętrzna
- **Faza pomocnicza:** ogrzewanie kanałowe lub ogrzewanie pomocnicze zewnętrzne

c. Sterowanie fazą promiennikową

- **Faza główna:** promiennik
- **Faza pomocnicza:** wyłączona

d. Sterowanie fazą promiennikową i fazą powietrza (ogrzewanie łączone)

- **Faza główna:** promiennik
- **Faza pomocnicza:** jednostka wewnętrzna

* Opcja dostępna tylko w menu ustawień *Airtools Bluetooth*.

Sterowanie fazą powietrza

Jest to domyślnie ustawiony sposób pracy w urządzeniu. Główne parametry są skonfigurowane następująco:

- **Faza główna:** jednostka wewnętrzna

Główna faza ogrzewania to jednostka klimatyzacyjna wewnętrzna. Urządzenie zarządza jednostką tak, jak zazwyczaj.

- **Faza pomocnicza:** wyłączona

Nie ma żadnej skonfigurowanej fazy ogrzewania pomocniczego.

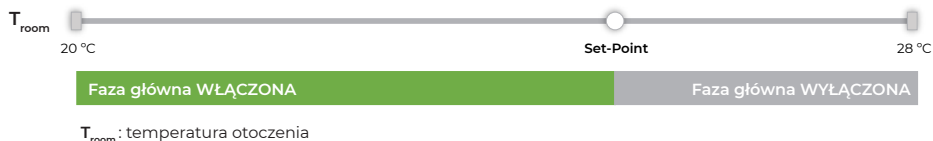

W tym scenariuszu funkcjonowanie przełącznika urządzenia jest wyłączone i nie zostanie aktywowane w żadnych okolicznościach. Nie jest również możliwe ustawienie warunków dla blokowania źródeł ciepła.

Sterowanie fazą powietrza i pomocniczym źródłem ciepła

Aby umożliwić takie funkcjonowanie urządzenia, należy skonfigurować główne parametry następująco:

- **Faza główna:** jednostka wewnętrzna

Główna faza ogrzewania to jednostka klimatyzacyjna wewnętrzna. Urządzenie zarządza jednostką tak, jak zazwyczaj, z uwzględnieniem statusu aktywacji przełącznika.

- **Faza pomocnicza:** ogrzewanie kanałowe lub ogrzewanie pomocnicze zewnętrzne

Faza ogrzewania pomocniczego to dodatkowe źródło ciepła, uzupełniające jednostkę klimatyzacyjną wewnętrzną. W tym scenariuszu przełącznik jest włączony i zarządza fazą ogrzewania. Jego logika aktywacji różni się w zależności od wybranego pomocniczego źródła ciepła:

- Ogrzewanie kanałowe:** należy wybrać tę opcję, jeśli pomocniczym źródłem ciepła jest system ogrzewania kanałowego. Konieczne jest zagwarantowanie właściwego przepływu powietrza, aby rozprowadzać ciepło generowane przez ogrzewanie pomocnicze. Z tego względu przełącznik będzie aktywowany tylko wtedy, gdy spełnione zostaną ustawione warunki aktywacji, a jednostka pracowała przez co najmniej 90 sekund. Analogicznie, gdy spełnione zostaną warunki dezaktywacji przełącznika, urządzenie będzie kontrolowało, żeby jednostka działała przez jeszcze co najmniej 90 sekund w celu usunięcia ciepła rezydualnego.
- Ogrzewanie pomocnicze zewnętrzne:** należy wybrać tę opcję, jeśli pomocniczym źródłem ciepła jest zewnętrzny system ogrzewania. Jako że takie ogrzewanie dysponuje zazwyczaj własnym systemem wentylacji, dalsze działanie jednostki nie jest konieczne, aby zapewnić przepływ powietrza lub rozproszyć ciepło rezydualne.

Przełącznik zarządza fazą pomocniczą w oparciu o zdefiniowane warunki aktywacji i dezaktywacji. Dostępne są następujące opcje konfiguracji:

Delta on (Delta włączona). Pozwala skonfigurować różnicę temperatury względem temperatury zadanej, aby wyznaczyć wartość temperatury otoczenia, która będzie aktywować przełącznik, a co za tym idzie, fazę pomocniczą.

Zakres: od -4°C ($-7,2^{\circ}\text{F}$) do $-1,5^{\circ}\text{C}$ ($-2,7^{\circ}\text{F}$), w krokach co $0,5^{\circ}\text{C}$ ($0,9^{\circ}\text{F}$).
Domyślnie: $-2,5^{\circ}\text{C}$ ($-4,5^{\circ}\text{F}$).

Delta off (Delta wyłączona). Pozwala skonfigurować różnicę temperatury względem temperatury zadanej, aby wyznaczyć wartość temperatury otoczenia, która będzie dezaktywować przełącznik, a co za tym idzie, fazę pomocniczą.

Zakres: od -2°C ($-3,6^{\circ}\text{F}$) do 0°C (32°F), w krokach co $0,5^{\circ}\text{C}$ ($0,9^{\circ}\text{F}$).
Domyślnie: $-0,5^{\circ}\text{C}$ ($-0,9^{\circ}\text{F}$).

Uwaga: różnica między temperaturami, w jakich ma się włączać i wyłączać ogrzewanie pomocnicze, musi być równa lub większa niż 1°C ($1,8^{\circ}\text{F}$). W związku z tym skonfigurowana wartość jednego z parametrów automatycznie ograniczy zakres wartości dostępny dla drugiego parametru.

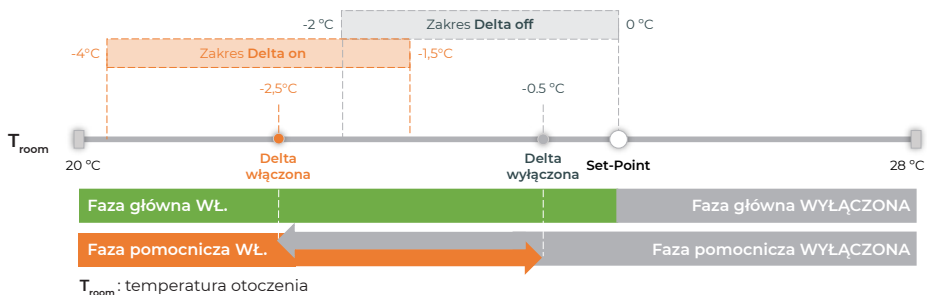

Delay time (Czas opóźnienia): okres, przez który musi pozostawać spełniony warunek aktywacji przełącznika określony w parametrze *Delta on*, zanim zostanie aktywowany przełącznik, a co za tym idzie, faza pomocnicza.

Zakres: od 0 do 30 minut, w odstępach co 5 minut.
Domyślnie: 10 minut.

Uwaga: w przypadku wybrania Ogrzewanie kanałowe jako fazy pomocniczej i skonfigurowania czasu opóźnienia na 0 minut, urządzenie zastosuje zasadę 90 sekund bezpieczeństwa, by zagwarantować przepływ powietrza.

W tym scenariuszu możliwe jest ustawienie warunków dla blokowania źródeł ciepła, zarówno dla fazy głównej, jak i pomocniczej. Więcej informacji można znaleźć w sekcji poświęconej parametrowi *Heat source lock* (Blokowanie źródeł ciepła).

Sterowanie fazą promiennikową

Aby umożliwić takie funkcjonowanie urządzenia, należy skonfigurować główne parametry następująco:

- **Faza główna:** promiennik

Główna faza ogrzewania to element promiennikowy; może to być ogrzewanie podłogowe lub grzejnik. W tym scenariuszu przełącznik jest włączony i zarządza fazą ogrzewania. Względem wybranej temperatury zadanej, która ma aktywować i dezaktywować tę fazę ogrzewania, stosowana będzie histereza o wartości $+0,2^{\circ}\text{C}$.

Ta opcja będzie dostępna wyłącznie po spełnieniu następujących warunków:

1. Parametr *Works with external temperature reading devices* (Dozwolona zewnętrzna temperatura robocza) wskazuje, czy możliwe jest użycie odczytu temperatury zewnętrznej jako temperatury roboczej jednostki.
2. Parametr *External temperature reading device active* (Ustawiona zewnętrzna temperatura robocza) wskazuje, że odczyt temperatury otoczenia jest używany jako temperatura robocza, na podstawie pomiarów termostatu Airzone Blueface Zero lub inteligentnego termostatu innego producenta.

Jeśli dojdzie do przerwy w odbiorze odczytów temperatury otoczenia, po 15 minutach odczyt zostanie uznany za utracony. W przypadku utracenia odczytu temperatury otoczenia w aplikacji Airzone Cloud wyświetli się ostrzeżenie, przełącznik zostanie zatrzymany, a sterowanie strefą zostanie zablokowane. System nie powróci do normalnego funkcjonowania do czasu przywrócenia temperatury i rozwiązania problemu.

- **Faza pomocnicza:** wyłączona

Nie ma skonfigurowanej fazy ogrzewania pomocniczego.



W tym scenariuszu nie jest możliwe ustawienie warunków dla blokowania źródeł ciepła.

Sterowanie fazą promiennikową i fazą powietrza (ogrzewanie łączone)

Aby umożliwić takie funkcjonowanie urządzenia, należy skonfigurować główne parametry następująco:

- **Faza główna:** promiennik

Główna faza ogrzewania to element promiennikowy; może to być ogrzewanie podłogowe lub grzejnik. W tym scenariuszu przekaźnik jest włączony i zarządza fazą ogrzewania. Względem wybranej temperatury zadanej, która ma aktywować i dezaktywować tę fazę ogrzewania, stosowana będzie histereza o wartości $+0,2^{\circ}\text{C}$.

Ta opcja będzie dostępna wyłącznie po spełnieniu następujących warunków:

1. Parametr *Works with external temperature reading devices* (Dozwolona zewnętrzna temperatura robocza) wskazuje, czy możliwe jest użycie odczytu temperatury zewnętrznej jako temperatury roboczej jednostki.
2. Parametr *External temperature reading device active* (Ustawiona zewnętrzna temperatura robocza) wskazuje, że odczyt temperatury otoczenia jest używany jako temperatura robocza, na podstawie pomiarów termostatu Airzone Blueface Zero lub inteligentnego termostatu innego producenta.

Jeśli dojdzie do przerwy w odbiorze odczytów temperatury otoczenia, po 15 minutach odczyt zostanie uznany za utracony. W przypadku utracenia odczytu temperatury otoczenia w aplikacji Airzone Cloud wyświetli się ostrzeżenie, przekaźnik zostanie zatrzymany, a sterowanie strefą zostanie zablokowane. System nie powróci do normalnego funkcjonowania do czasu przywrócenia temperatury i rozwiązania problemu.

- **Faza pomocnicza:** jednostka wewnętrzna

Faza ogrzewania pomocniczego to jednostka klimatyzacyjna, uzupełniająca element promiennikowy. Urządzenie zarządza jednostką tak, jak zazwyczaj, z uwzględnieniem warunków aktywacji i dezaktywacji określonych przez następujący parametr:

Air deactivation temperature differential (Różnica temperatury wyłączająca klimatyzację). Pozwala skonfigurować różnicę temperatury względem temperatury zadanej, aby wyznaczyć wartość temperatury otoczenia, która będzie powodować włączenie i wyłączenie fazy powietrza. Względem ustawionej temperatury aktywacji stosowana będzie histereza o wartości $+0,5^{\circ}\text{C}$.

Zakres: od $-2,5^{\circ}\text{C}$ ($-4,5^{\circ}\text{F}$) do 0°C (32°F), w krokach co $0,5^{\circ}\text{C}$ ($0,9^{\circ}\text{F}$).
Domyślnie: $-1,5^{\circ}\text{C}$ ($-2,7^{\circ}\text{F}$).

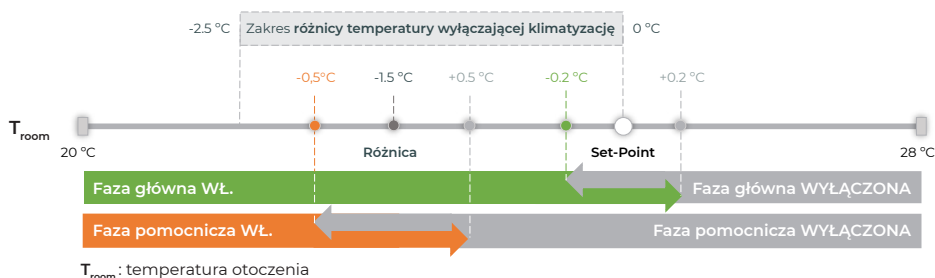

W tym scenariuszu nie jest możliwe ustawienie warunków dla blokowania źródeł ciepła.

Heat source lock (Blokowanie źródeł ciepła) *

Urządzenie pozwala na blokowanie działania różnych źródeł ciepła, takich jak pompa ciepła klimatyzatora czy skonfigurowana faza ogrzewania pomocniczego.

Blokowanie jest uwarunkowane odczytami temperatury zewnętrznej, którą można zmierzyć na dwa sposoby:

- przez jednostkę klimatyzacyjną wewnętrzną lub zewnętrzną,
- jeśli nie jest możliwy pomiar za pośrednictwem systemu klimatyzacji, używany jest serwis pogodowy aplikacji Airzone Cloud.

W tej sekcji można znaleźć między innymi następujące parametry:

Blokowanie pompy ciepła. Domyślnie ten parametr jest wyłączony. Po jego włączeniu można określić minimalną wartość temperatury zewnętrznej, przy której pompa ciepła może pozostawać aktywna ($T_{\text{Lock Heat Pump}}$). Jeśli temperatura zewnętrzna jest niższa od tej wartości, pompa ciepła nie zostanie włączona; zamiast niej zostanie włączona faza ogrzewania pomocniczego, a w razie potrzeby także jednostka klimatyzacyjna wewnętrzna w trybie wentylacji.

Zakres: od -18°C ($-0,4^{\circ}\text{F}$) do 22°C ($71,6^{\circ}\text{F}$), w krokach co 2°C ($3,6^{\circ}\text{F}$).

Domyślnie: -6°C (21°F).

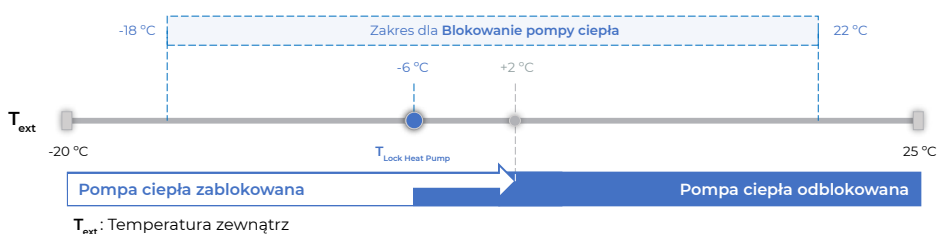

Blokowanie pompy ciepła działa niezależnie od skonfigurowanego trybu pracy. Aby dezaktywować blokadę, temperatura zewnętrzna musi osiągnąć histerezę $+2^{\circ}\text{C}$ względem wartości parametru *Blokowanie pompy ciepła*. Jeśli warunki blokowania pompy ciepła ustaną w momencie zapotrzebowania na klimatyzację w strefie, jednostka powróci do normalnego działania dopiero po zaspokojeniu zapotrzebowania. Gdy blokada jest aktywna, w aplikacji Airzone Cloud wyświetli się ostrzeżenie informujące użytkownika, że system klimatyzacji jest zablokowany przez urządzenie.

Blokowanie ogrzewania pomocniczego. Domyślnie ten parametr jest wyłączony. Po jego włączeniu można określić maksymalną wartość temperatury zewnętrznej, przy której pompa ciepła może pozostawać aktywna ($T_{\text{Lock Aux. Heat}}$). Jeśli temperatura zewnętrzna jest wyższa od tej wartości, faza ogrzewania pomocniczego nie zostanie włączona, nawet jeśli spełnione będą warunki aktywacji zdefiniowane przez parametr *Delta on* (Delta włączona). Działać będzie wyłącznie pompa ciepła.

Zakres: od -12°C ($10,4^{\circ}\text{F}$) do 22°C ($71,6^{\circ}\text{F}$), w krokach co 2°C ($3,6^{\circ}\text{F}$).

Domyślnie: 0°C (32°F).

* Opcja dostępna tylko w menu ustawień *Airtools Bluetooth*.

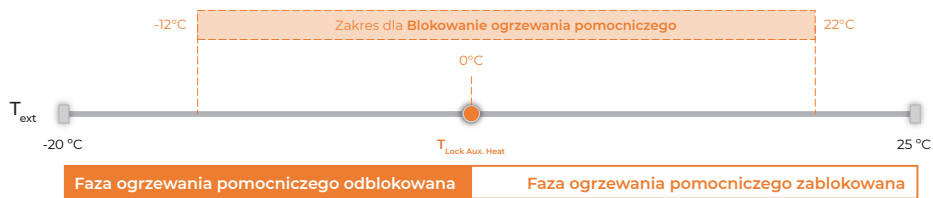

T_{ext} : Temperatura zewnętrzna

Uwaga: różnica między temperaturami skonfigurowanymi dla obu blokad musi być równa lub wyższa niż 6 °C (10.8 °F). Wartość ustawiona dla parametru Blokowanie pompy ciepła będzie automatycznie ograniczać zakres możliwych wartości dla parametru Blokowanie ogrzewania pomocniczego. Jeśli nie będzie dostępna żadna wartość spełniająca ten warunek, parametr Blokowanie ogrzewania pomocniczego nie będzie się wyświetlać.

W zależności od wybranych opcji konfiguracji i wartości temperatury zewnętrznej można wyróżnić następujące scenariusze:

a. $T_{ext} < T_{Lock\ Heat\ Pump} < T_{Lock\ Aux.\ Heat}$

Temperatura zewnętrzna jest niższa od temperatury blokującej pompę ciepła i temperatury blokującej fazę ogrzewania pomocniczego. W tym scenariuszu zablokowana zostanie tylko pompa ciepła. Poniżej przedstawiono sposób działania jednostki klimatyzacyjnej wewnętrznej i fazy ogrzewania pomocniczego, które są uwarunkowane przez następujące czynniki:

- rodzaj pomocniczego źródła ciepła (ogrzewanie uzupełniające lub ogrzewanie zewnętrzne),
- odczyt temperatury otoczenia z termostatu Airzone Blueface Zero lub inteligentnego termostatu innego producenta,
- status zapotrzebowanie w strefie.

Pomocnicze źródła ciepła	Odczyt temperatury otoczenia	Status strefy	Jednostka wewnętrzna	Faza ogrzewania pomocniczego
Ogrzewanie kanałowe	Tak	Zapotrzebowanie	WŁ. - Tryb went. (maks. pręđ.)	WŁ.
		Bez zapotrzebowania	WYŁ.	WYŁ.
	Nie	Zapotrzebowanie	WŁ. - Tryb went. (maks. pręđ.)	WŁ.
		Bez zapotrzebowania	WŁ. - Tryb went. (min. pręđ.)	WYŁ.
Ogrzewanie pomocnicze zewnętrzne	Tak	Zapotrzebowanie	WYŁ.	WŁ.
		Bez zapotrzebowania	WYŁ.	WYŁ.
	Nie	Zapotrzebowanie	WŁ. - Tryb went. (min. pręđ.)	WŁ.
		Bez zapotrzebowania	WŁ. - Tryb went. (min. pręđ.)	WYŁ.

$$b. T_{\text{Lock Heat Pump}} < T_{\text{ext}} < T_{\text{Lock Aux. Heat}}$$

Temperatura zewnętrzna jest wyższa od temperatury blokującej pompę ciepła i niższa od temperatury blokującej fazę ogrzewania pomocniczego. W tym scenariuszu nie dochodzi do blokowania. Poniżej przedstawiono sposób działania jednostki klimatyzacyjnej wewnętrznej i fazy ogrzewania pomocniczego, które są uwarunkowane przez wcześniej wymienione czynniki:

PL

Pomocnicze źródła ciepła	Odczyt temperatury otoczenia	Status strefy	Jednostka wewnętrzna	Faza ogrzewania pomocniczego
Ogrzewanie kanałowe	Tak	Zapotrzebowanie	WŁ. - Tryb ogrzewania/automatyczny	WŁ.
		Bez zapotrzebowania	WYŁ.	WYŁ.
	Nie	Zapotrzebowanie	WŁ. - Tryb ogrzewania/automatyczny	WŁ.
		Bez zapotrzebowania	WŁ. - Tryb went. (min. pręđ.)	WYŁ.
Ogrzewanie pomocnicze zewnętrzne	Tak	Zapotrzebowanie	WŁ. - Tryb ogrzewania/automatyczny	WŁ.
		Bez zapotrzebowania	WYŁ.	WYŁ.
	Nie	Zapotrzebowanie	WŁ. - Tryb ogrzewania/automatyczny	WŁ.
		Bez zapotrzebowania	WŁ. - Tryb went. (min. pręđ.)	WYŁ.

$$c. T_{\text{Lock Heat Pump}} < T_{\text{Lock Aux. Heat}} < T_{\text{ext}}$$

Temperatura zewnętrzna jest wyższa od temperatury blokującej pompę ciepła i temperatury blokującej fazę ogrzewania pomocniczego. W tym scenariuszu zablokowana zostanie tylko faza ogrzewania pomocniczego. Poniżej przedstawiono sposób działania jednostki klimatyzacyjnej wewnętrznej i fazy ogrzewania pomocniczego, które są uwarunkowane przez wcześniej wymienione czynniki:

Pomocnicze źródła ciepła	Odczyt temperatury otoczenia	Status strefy	Jednostka wewnętrzna	Faza ogrzewania pomocniczego
Ogrzewanie kanałowe	Tak	Zapotrzebowanie	WŁ. - Tryb ogrzewania/automatyczny	WYŁ.
		Bez zapotrzebowania	WYŁ.	WYŁ.
	Nie	Zapotrzebowanie	WŁ. - Tryb ogrzewania/automatyczny	WYŁ.
		Bez zapotrzebowania	WŁ. - Tryb went. (min. pręđ.)	WYŁ.
Ogrzewanie pomocnicze zewnętrzne	Tak	Zapotrzebowanie	WŁ. - Tryb ogrzewania/automatyczny	WYŁ.
		Bez zapotrzebowania	WYŁ.	WYŁ.
	Nie	Zapotrzebowanie	WŁ. - Tryb ogrzewania/automatyczny	WYŁ.
		Bez zapotrzebowania	WŁ. - Tryb went. (min. pręđ.)	WYŁ.

Wejście cyfrowe *

Dostępne są następujące opcje konfiguracji:

Operation (Praca). Pozwala włączyć wejście cyfrowe i określić sposób jego aktywacji. Można wybrać jedną z następujących opcji:

- **Disabled (Wyłączone):** wejście cyfrowe jest wyłączone.
- **Permanent (Stałe)** (lub aktywacja według statusu): wejście cyfrowe jest włączone. Urządzenie wyłącza jednostkę, gdy wejście cyfrowe zostaje aktywowane przez status czujnika. Jednostka pozostaje wyłączona, dopóki wejście cyfrowe pozostaje aktywne.
- **Eventual (Ewentualne)** (lub aktywacja przez styk): wejście cyfrowe jest włączone. Urządzenie wyłącza jednostkę, gdy wejście cyfrowe zostaje aktywowane przez zmianę statusu czujnika. Jednostka może zostać ponownie włączona, nawet jeśli wejście cyfrowe pozostaje aktywne.
- **Acoustic alarm – refrigerant (Alarm akustyczny - czynnik chłodniczy):** wejście cyfrowe jest włączone. Urządzenie przekazuje kontrolę nad jednostką systemowi HVAC po otrzymaniu sygnału z czujnika wycieku czynnika chłodniczego, po czym uruchamia alarmy wizualne i dźwiękowe w termostacie Blueface Zero. Po wybraniu tej opcji wyłączone zostaną parametry Shutdown delay (Opóźnienie wyłączenia) i Startup delay (Opóźnienie włączenia).

Uwaga: ta opcja konfiguracji będzie dostępna tylko wtedy, gdy urządzenie dysponuje termostatem Airzone Blueface Zero.

Domyślnie: *Disabled* (Wyłączone).

Settings (Konfiguracja). Pozwala określić sposób funkcjonowania wejścia cyfrowego. Można wybrać jedną z następujących opcji:

- **Normally open (Normalnie otwarte)** (NA)
- **Normally closed (Normalnie zamknięte)** (NC).

Domyślnie: *Normally open* (Normalnie otwarte).

Shutdown delay (Opóźnienie wyłączenia). Pozwala wybrać czas, jaki musi upłynąć od momentu aktywowania wejścia cyfrowego do momentu wyłączenia jednostki. W przypadku wybrania wartości *Immediate* (Natychmiast) jednostka wyłączy się bez opóźnienia po aktywowaniu wejścia cyfrowego.

Zakres: natychmiast lub opóźnienie od 1 do 30 minut w odstępach co 1 minutę.

Domyślnie: *Immediate* (Natychmiast).

Startup delay (Opóźnienie włączenia). Pozwala wybrać czas, przez jaki wejście cyfrowe musi pozostawać nieaktywne, aby urządzenie automatycznie włączyło jednostkę. Dotyczy to tylko przypadku, gdy jednostka została wcześniej wyłączona w wyniku aktywowania wejścia cyfrowego. W przypadku wybrania wartości *Disabled* (Wyłączone) jednostka nie zostanie włączona automatycznie po dezaktywowaniu wejścia cyfrowego.

Zakres: wyłączone lub opóźnienie od 1 do 30 minut w odstępach co 1 minutę.

Domyślnie: *Disabled* (Wyłączone).

* Opcja dostępna tylko w menu ustawień *Airtools Bluetooth*.

Tryby i temperatura

Basic mode (Tryb podstawowy) (*dostępny tylko z termostatem Airzone Blueface Zero*). Domyślnie ten tryb jest nieaktywny. Po aktywowaniu można skonfigurować Basic mode (Tryb podstawowy) termostatu Airzone Blueface Zero. W tym trybie opcje ustawień dostępne dla użytkownika z poziomu termostatu będą ograniczone do następujących parametrów: status (włączanie/wyłączanie), temperatura zadana i prędkość wentylatora.

Temperatures limits (Limity temperatury). Domyślnie ten parametr jest wyłączony. Po włączeniu tego parametru wyświetlą się następujące opcje konfiguracji:

- **Heating mode (Tryb ogrzewania)**: pozwala ustawić górny limit temperatury w trybie ogrzewania.

Zakres: od 16°C (61°F) do 30°C (86°F) w krokach co 1°C (2°F).
Domyślnie: 30°C (86°F).

- **Cooling mode (Tryb chłodzenia)**: pozwala ustawić dolny limit temperatury w trybie chłodzenia.

Zakres: od 18°C (64°F) do 30°C (86°F) w krokach co 1°C (2°F).
Domyślnie: 18°C (64°F).

Uwaga: po włączeniu limitów temperatury nie będzie można korzystać z Auto mode (trybu automatycznego).

Tryb automatyczny

Auto mode (Dual Setpoint) [Tryb automatyczny (dwie temp. zadane)]. Pozwala określić warunki dla automatycznej zmiany trybu. Można wybrać jedną z następujących opcji:

- **Single Setpoint (Jedna temperatura zadana)**: zmiana trybu dokonuje się automatycznie w zależności od wartości tylko jednej temperatura zadanej.
- **Dual Setpoint (Dwie temperatury zadane)**: zmiana trybu dokonuje się automatycznie w zależności od wartości dwóch temperatur zadanych ustawionych dla trybu chłodzenia i ogrzewania.

Domyślnie: *Single Setpoint* (Jedna temperatura zadana).

W przypadku ustawienia *Dual Setpoint* (Dwie temperatury zadane) wyświetlą się następujące opcje konfiguracji:

Temperature differential (Różnica temperatury). Wymagana różnica minimalna między temperaturami zadanymi w trybie chłodzenia i trybie ogrzewania.

Zakres: od 0°C (0°F) do 3,5°C (7°F) w krokach co 0,5°C (1°F).
Domyślnie: 1°C (2°F).

Mode switching protection (min) [Ochrona przed przełączaniem trybu (min)]. Pozwala określić minimalny czas działania, jaki musi upłynąć, zanim możliwa będzie zmiana trybu.

Zakres: 15, 30, 60 lub 90 minut.
Domyślnie: 30 minut.

Tryb podstawowy

Po włączeniu Basic mode (Tryb podstawowy) pojawia się nowa sekcja, w której można skonfigurować parametry, które mają być wyświetlane lub kontrolowane przez termostat Airzone Blueface Zero. Dostępne opcje konfiguracji to:

Zone info (Informacje o strefie). Domyślnie ten parametr jest nieaktywny. Pozwala skonfigurować, czy informacje dotyczące temperatury i wilgotności mają być wyświetlane zarówno na ekranie głównym, jak i na wygaszaczu ekranu termostatu.

Mode (Tryb). Domyślnie ten parametr jest aktywny. Pozwala skonfigurować, czy możliwe jest przełączanie trybów pracy z poziomu termostatu.

Inteligentny termostat *

W zależności od producenta inteligentnego termostatu może być możliwe powiązanie konta w aplikacji Airzone Cloud z kontem w aplikacji producenta. W tym scenariuszu integracja z inteligentnym termostatem opiera się na połączeniu *Cloud to Cloud*, dzięki czemu sterowanie jednostką wewnętrzną jest możliwe z poziomu inteligentnego termostatu (poprzez powiązanie kont) i jednocześnie przez aplikację Airzone Cloud. Po powiązaniu kont należy skonfigurować możliwość sterowania jednostką wewnętrzną przez aplikację Airzone Cloud na wypadek utraty połączenia z kontem producenta, aby zagwarantować ciągłość sterowania jednostką.

Indoor unit control (Sterowanie jednostką wewnętrzną). Pozwala skonfigurować sposób sterowania jednostką wewnętrzną na wypadek utraty połączenia z kontem innej marki. Można wybrać jedną z następujących opcji:

- aplikacja,
- termostat.

Domyślnie: termostat.

Inne ustawienia **

IAQ Ranges (Zakresy IAQ) (*dostępne tylko z akcesorium AirQ Box*). Pozwala zdefiniować górny i dolny próg dla pomiaru jakości powietrza wewnętrznego (IAQ). Jakość powietrza jest wyznaczana na podstawie gęstości cząstek PM_{2,5} i klasyfikowana na 3-poziomowej skali:

- **Good (Dobra).** Poziom PM_{2,5} nie przekracza wybranego progu górnego.

Domyślnie: 25 µg/m³.

- **Medium (Umiarkowana).** Poziom PM_{2,5} jest pomiędzy dolnym i górnym progiem.

Domyślnie: od 25 do 50 µg/m³.

- **Low (Dostateczna).** Poziom PM_{2,5} przekracza wybrany próg dolny.

Domyślnie: 50 µg/m³.

* Opcja dostępna tylko w menu ustawień Airtools Wi-Fi.

** Opcja dostępna tylko w menu ustawień Airtools Bluetooth.

Panele sterowania Airzone

AIRZONE BLUEFACE ZERO

PL

Wygaszacz ekranu

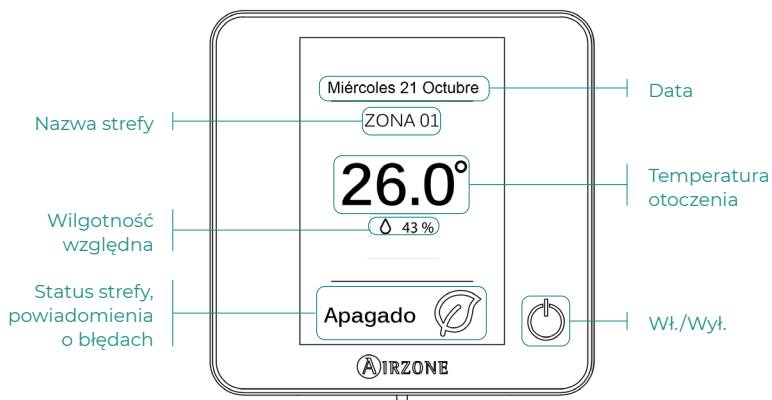

Ekran główny

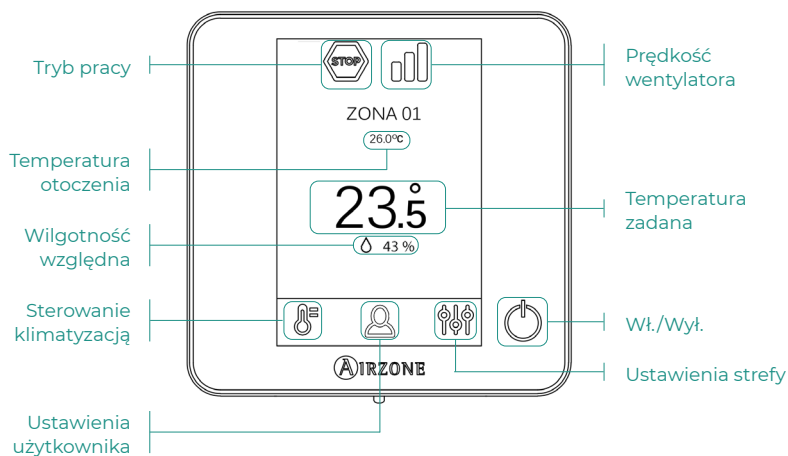

Sterowanie klimatyzacją

 **On/Off (Wł./Wył.)**. Przycisk do włączania i wyłączania strefy, w której znajduje się termostat.

23,5° Set-point temperature (Temperatura zadana). Wskazuje ustawioną temperaturę zadaną i pozwala użytkownikowi zmienić jej wartość. Dostępne zakresy:

 **Cooling mode (Tryb chłodzenia)**: od 18°C (64°F) do 30°C (86°F), w krokach co 0,5°C (1°F).

 **Heating mode (Tryb ogrzewania)**: od 15°C (59°F) do 30°C (86°F), w krokach co 0,5°C (1°F).

Tryb pracy

Wskazuje aktualny tryb pracy klimatyzatora. Przejdź do menu ustawień, aby ją zmienić. Dostępne tryby to:

 **Cooling mode (Tryb chłodzenia)**. W tym trybie jednostka włącza chłodzenie, gdy któraś ze stref zgłasza zapotrzebowanie (temperatura zadana < temperatura otoczenia).

 **Heating mode (Tryb ogrzewania)**. W tym trybie jednostka włącza ogrzewanie, gdy któraś ze stref zgłasza zapotrzebowanie (temperatura zadana > temperatura otoczenia).

 **Ventilation mode (Tryb wentylacji)**. W tym trybie jednostka nie włącza klimatyzacji, a jedynie wentylację, gdy któraś ze stref zgłasza zapotrzebowanie.

 **Dry mode (Tryb osuszania)**. W tym trybie jednostka włącza chłodzenie, którego głównym celem jest obniżenie poziomu wilgotności, gdy któraś ze stref zgłasza zapotrzebowanie (temperatura zadana < temperatura otoczenia).

Prędkość wentylatora

Wskazuje aktualną prędkość wentylatora klimatyzatora. Przejdź do menu ustawień, aby ją zmienić. Dostępne prędkości to:

 Wysoka prędkość

 Niska prędkość

 Średnia prędkość

 Automatyczna prędkość

Menu ustawień strefy

 **Programator** (*dostępny tylko przez Airzone Cloud*). Pozwala zaprogramować czas wyłączenia strefy. Dostępne wartości do wyboru:

 **Off (Wyłączone)**. Program jest wyłączony.

 **30**. Program zostaje włączony i po 30 minutach strefa zostanie wyłączona.

 **60**. Program zostaje włączony. Po 60 minutach strefa zostanie wyłączona.

 **90**. Program zostaje włączony. Po 90 minutach strefa zostanie wyłączona.

Narzędzie kompatybilności

JAK SPRAWDZIĆ, CZY MOJE URZĄDZENIE JEST KOMPATYBILNE Z AIRZONE?

Na stronie airzonecontrol.com przejdź do menu „Control solutions” (Rozwiązania sterujące) i Aidoo Pro:

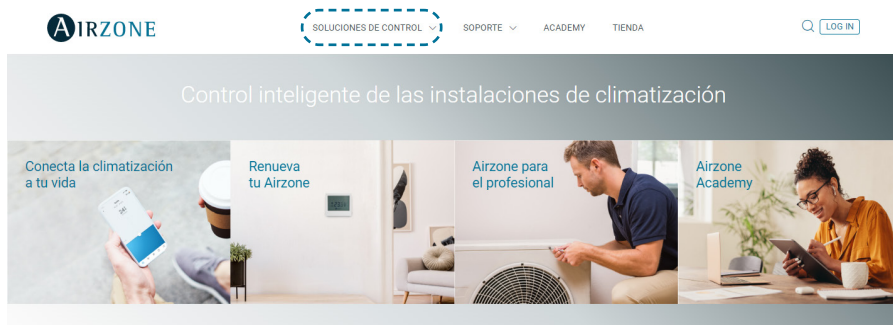

Po dokonaniu wyboru kliknij „Check Compatibility” (Sprawdź kompatybilność):



Wybierz markę i model jednostki wewnętrznej:

Consulta compatibilidad

Selecciona la marca



Selecciona el modelo de unidad interior



Pojawi się lista kompatybilności z wybraną jednostką. Jeśli producent lub jednostka wewnętrzna nie pojawiają się na liście, skontaktuj się z nami.



airzonecontrol.com

Marie Curie, 21
29590 Málaga
Spain

v. 02

