



ES

Manual de Instalación Easyzone 25 Plus Compact Wi-Fi / HUB



 AIRZONE

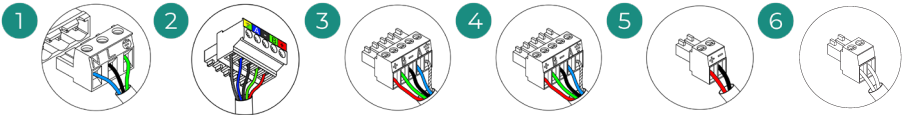
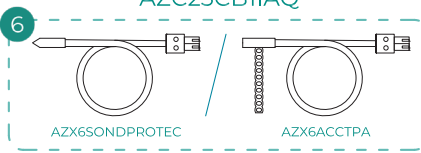
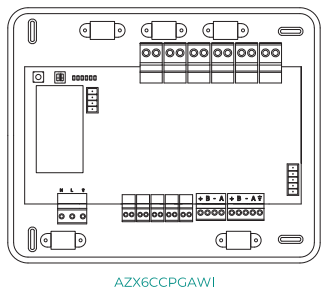
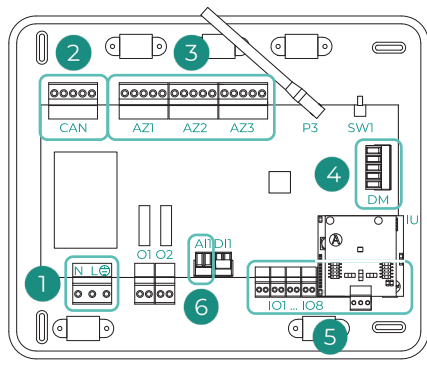
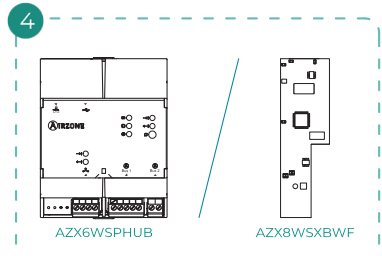
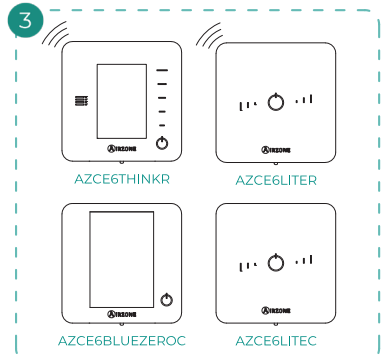
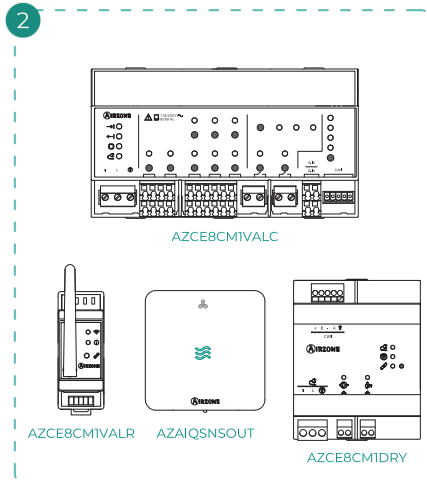

A	Azul	Blue	Azul	Bleu	Blu	Blau
-	Negro	Black	Preto	Noir	Nero	Schwarz
B	Verde	Green	Verde	Vert	Verde	Grün
+	Rojo	Red	Vermelho	Rouge	Rosso	Rot
⬇	Malla	Shield	Malha	Tresse de blindage	Calza	Schwarzer Kabelschirm

N	Neutro	Neutral	Neutro	Neutre	Neutro	Neutralleiter
L	Fase	Phase	Fase	Phase	Fase	Phase
⬇	Tierra	Ground	Terra	Terre	Terra	Schutzleiter

(ES) Ionizador Airzone
(EN) Airzone ionizer
(FR) Ioniseur Airzone
(IT) Ionizzatore Airzone
(PT) Ionizador Airzone
(DE) Airzone-Ionisor

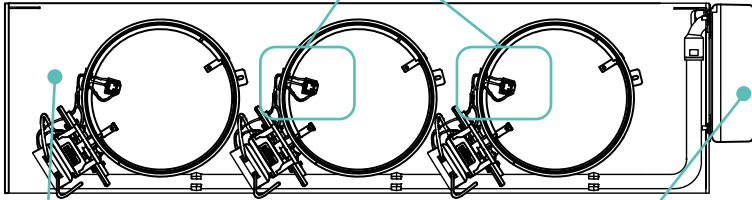

(ES) Easyzone 25 Plus Compact
(EN) Easyzone 25 Plus Compact
(FR) Easyzone 25 Plus Compact
(IT) Easyzone 25 Plus Compact
(PT) Easyzone 25 Plus Compact
(DE) Easyzone 25 Plus Compact

(ES) Central del sistema
(EN) System main control board
(FR) Platine centrale du système
(IT) Scheda centrale del sistema
(PT) Central do sistema
(DE) Systemzentrale

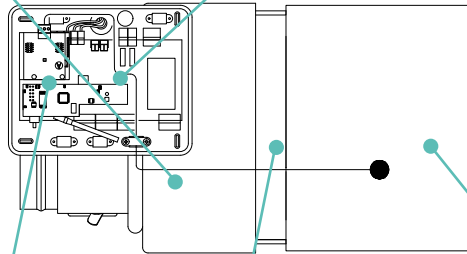

(ES) Pasarela de control
(EN) Control gateway
(FR) Passerelle de contrôle
(IT) Interfaccia di controllo
(PT) Gateway de controlo
(DE) Steuerungs-Gateway

(ES) Cuello de adaptación
(EN) Neck
(FR) Col de raccordement
(IT) Ucollo di adattamento
(PT) Encaixe
(DE) Imechanischen Anpassung

(ES) Unidad interior
(EN) Indoor unit
(FR) Unité intérieure
(IT) Unità interna
(PT) Unidade interior
(DE) Innengerät

Contenido

POLÍTICA MEDIOAMBIENTAL	6
ANTES DE EMPEZAR	7
ELEMENTOS E INSTALACIÓN	9
> Elementos básicos del sistema	9
> Central de sistema Airzone Easyzone 25 (AZC25CB1IAQ)	9
> AirQ Sensor sin VMC (AZAIQSNSOUT)	14
> Webserver Airzone Cloud	15
> Termostatos cableados	18
> Termostatos radio	19
> Medidor de consumo eléctrico monofásico/trifásico Wi-Fi (AZX8AC1MTW[1/3])	20
> Elementos opcionales del sistema	22
> AirQ Sensor de calidad del aire interior (AZX6AIQNSNB)	22
> Módulo de control Airzone deshumectador (AZCE8CM1DRY)	24
> Módulo de control Airzone de válvulas inalámbricas VALR (AZCE8CM1VALR)	26
> Cabezal termostático inalámbrico Airzone VALR para radiadores (AZX6AC1VALR)	27
> Módulo de control Airzone de válvulas cableadas 110/230V VALC (AZCE8CM1VALC)	28
> Cabezal termostático cableado Airzone 110/230V VALC para elementos radiantes (AZX6AC1VALC)	31
> Central de control de producción hidrónica Airzone (AZX6CCPGAWI)	33
> Pasarela de integración KNX Airzone (AZX6KNXGTWAY)	39
> Pasarela de control Airzone Fancoil 3 velocidades (AZX6FANCOILZ)	40
> Pasarela de control Airzone Fancoil 0-10 V (AZX6010VOLTSZ)	42
> Pasarela de control Airzone equipo electromecánico (AZX6ELECTROMECH)	44
> Sonda de temperatura con abrazadera (AZX6ACCTPA)	47
> Sonda de temperatura en vaina (AZX6SONDPROTEC)	47

COMPROBACIÓN DE LA INSTALACIÓN	48
INSTALACIÓN DEL SISTEMA	50
> Dimensiones del plenum motorizado Easyzone 25 Plus Compact	50
> Kit de adaptación mecánica Easyzone 25 Plus Compact	51
> Montaje del plenum Easyzone 25 Plus Compact	52
> Montaje a la unidad interior	52
> Anulación de compuerta	54
CONFIGURACIÓN INICIAL	55
> Airzone Blueface Zero	55
> Airzone Think	56
> Airzone Lite	58
> Comprobación de la configuración inicial	59
> Reinicio del sistema	59
> Reinicio de la zona	59
REGULACIÓN DE CAUDAL	60
> Ajuste de caudal (REG)	60
> Ajuste de aire mínimo (A-M)	60
CONFIGURACIÓN AVANZADA DEL SISTEMA	61
> Airzone Blueface Zero	61
> Airzone Think	61
> Airzone Cloud	61
> Parámetros del sistema	62
> Parámetros de zona	69
> Parámetros de producción	71
INCIDENCIAS	72
> Avisos	72
> Errores	73
ÁRBOLES DE NAVEGACIÓN	90
> Airzone Blueface Zero	90
> Airzone Think	92

Política medioambiental



ES

- No tire nunca este equipo con los desechos domésticos. Los productos eléctricos y electrónicos contienen sustancias que pueden ser dañinas para el medioambiente si no se les da el tratamiento adecuado. El símbolo del contenedor de basura tachado indica la recogida selectiva de aparatos eléctricos, que se diferencia del resto de basuras urbanas. Para una correcta gestión ambiental, se deberá llevar el equipo a los centros de recogida previstos al final de su vida útil.
- Las piezas que forman parte del mismo se pueden reciclar. Respete, por tanto, la reglamentación en vigor sobre protección medioambiental.
- Debe entregarlo a su distribuidor si lo reemplaza por otro, o depositarlo en un centro de recogida especializado.
- Los infractores están sujetos a las sanciones y a las medidas que establece la ley sobre protección del medio ambiente.

Antes de empezar



- El sistema debe ser instalado por un técnico cualificado.
- Este producto no debe modificarse ni desmontarse bajo ninguna circunstancia.
- No manipule el sistema con las manos mojadas ni húmedas.
- En caso de mal funcionamiento de este aparato, no lo repare usted mismo. Póngase en contacto con el distribuidor de ventas o el distribuidor de servicio para la reparación o eliminación del producto.



- Compruebe que la instalación de climatización ha sido instalada según los requisitos del fabricante, cumple con la normativa local vigente y funciona correctamente antes de instalar el sistema Airzone.
- Ubique y conecte todos los elementos de su instalación conforme a la reglamentación electrónica local vigente.



- Realice todas las conexiones con ausencia total de alimentación.
- Tenga precaución de no realizar ningún cortocircuito en ninguna conexión del sistema.
- Consulte cuidadosamente el diagrama de cableado y estas instrucciones al realizar el cableado.
- Conecte todo el cableado firmemente. Un cableado suelto puede provocar un sobrecalentamiento en los puntos de conexión y un posible riesgo de incendio.
- No sitúe el bus de comunicaciones Airzone junto a líneas de fuerza, fluorescentes, motores, etc., que puedan generar interferencias en las comunicaciones.



- En el cableado de alimentación externo del sistema deberá incorporarse, según la reglamentación local y nacional pertinente, un interruptor principal u otro medio de desconexión que tenga una separación constante en todos los polos. El sistema se reiniciará automáticamente si se apaga la alimentación principal. **Utilice un circuito independiente del equipo a controlar para la alimentación del sistema.**
- Respete la polaridad de conexión de cada dispositivo. Una conexión errónea puede dañar seriamente el producto.
- Para la conexión de comunicación con el sistema, utilice el cable Airzone: cable formado por 4 hilos (2 x 0,22 mm² hilos trenzados y apantallados para la comunicación de datos y 2 x 0,5 mm² hilos para la alimentación).

- Es necesario el uso de un termostato Blueface Zero para disponer de todas las funcionalidades del sistema Airzone.
- Recomendaciones para la ubicación de los termostatos:



- Es necesario disponer de conexión a Internet para asegurar el correcto funcionamiento del Webserver, permitiendo así el control remoto de la instalación mediante la app Airzone Cloud.
- Para equipos que utilizan refrigerante R32, verifique el cumplimiento de la normativa local sobre refrigerantes.
- Los requisitos de instalación según el tamaño de la habitación mencionados en el manual de la unidad interior de conductos, a la que está conectado Easyzone, son aplicables a todas y cada una de las habitaciones separadas atendidas por el sistema Airzone.
- Los conductos conectados a Easyzone no deben contener ninguna fuente potencial de ignición.
- Recomendaciones para la ubicación del dispositivo AirQ Sensor:
 - ◊ Instale el sensor en pared, a una altura comprendida entre 0,9 y 1,8 m respecto del suelo.
 - ◊ Deje un área libre alrededor del dispositivo.
 - ◊ Evite colocar el AirQ Sensor cerca de fuentes contaminantes o donde las personas puedan respirar directamente sobre él.
 - ◊ Evite colocar el dispositivo cerca de rejillas de impulsión, ventanas o puertas. Para ello deje un espacio de al menos 5 m desde estos elementos.
 - ◊ Evite colocar el sensor cerca de fuentes de calor.

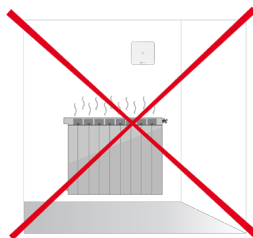
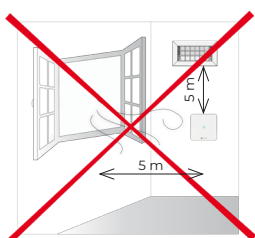
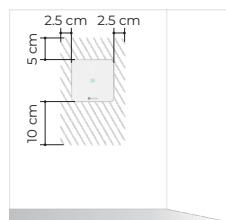
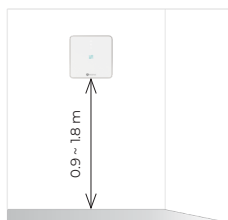

Elementos e instalación

ELEMENTOS BÁSICOS DEL SISTEMA

Central de sistema Airzone Easyzone 25 (AZC25CB1IAQ)

Para más información consulte la [ficha técnica](#).

Montaje

La central del sistema se suministra instalada en el plenum. En caso de sustitución, realice los siguientes pasos:

1. Ubique la central próxima a la unidad a controlar.
2. Desatornille la tapa para fijar la parte trasera al plenum. Dimensión mínima de los tornillos: $\varnothing = 4,5$ mm, L = 25 mm.
3. Una vez realizadas todas las conexiones, vuelva a atornillar la tapa.

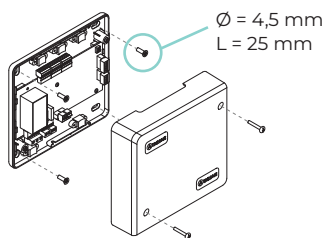

Conexión

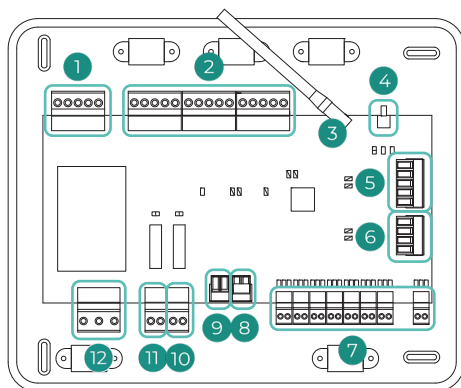

Nº	Descripción
1	Bus CAN
2	Bus de conexión Airzone
3	Antena
4	Conexión inalámbrica
5	Bus doméstico
6	Bus máquina
7	Salidas de motor / ionización
8	Entrada digital
9	Entrada analógica
10	Circuito de baja temperatura
11	Circuito de alta temperatura
12	Alimentación

Importante: Tendrá la opción de incorporar a la placa de la central un módulo de control On/Off de zona (AZCE8ACCOFF).

Para más información sobre el módulo On/Off consulte la [ficha técnica](#).

Bus CAN

El bus CAN permite conectar los diferentes elementos del sistema con la central, habilitando la comunicación entre ellos. Los dispositivos que pueden ser conectados a este bus son:

- Dispositivos de purificación (AirQ Sensor)
- Módulo deshumectador (AZCE8CM1DRY)
- Modulos de control de válvulas (AZCE8CM1VALC / AZCE8CM1VALR)

Para la conexión al bus dispone de 1 borna de 5 pines. Utilice cable Airzone de 2x0,5 + 2x0,22 mm². Fije los cables con los tornillos de la borna respetando el código de colores.

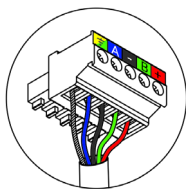

A	Azul
-	Negro
B	Verde
+	Rojo
⏏	Malla

Fije los cables en las torretas de la central para mayor seguridad:

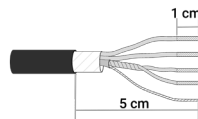
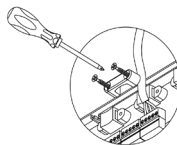

Bus de conexión Airzone (AZ1 - AZ2 - AZ3)

El bus de conexión Airzone permite conectar todos los elementos internos independientes de la central, pudiendo controlar hasta 8 zonas. Los dispositivos que pueden ser conectados a este bus son:

- Termostatos cableados (AZCE6BLUEZEROC / AZCE6LITEC)
- Termostatos radio (AZCE6THINKR / AZCE6LITER)

Para la conexión al bus dispone de 3 bornas de 5 pines. Este sistema permite la conexión en estrella y en bus. Utilice cable Airzone de 2x0,5 + 2x0,22 mm². Fije los cables con los tornillos de la borna respetando el código de colores.

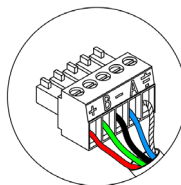

A	Azul
-	Negro
B	Verde
+	Rojo
⏏	Malla

Importante: Para elementos con alimentación externa a 110/230 Vac, solo es necesario conectar los polos "A" y "B" del bus para las comunicaciones.

Antena (P3)

Conexión de la antena para elementos radio.

Conexión inalámbrica (SW1)

La central del sistema dispone de comunicación inalámbrica para la conexión de elementos radio Airzone. La asociación de estos dispositivos se realiza mediante la apertura del canal de asociación en la central. Para ello, realice una pulsación corta sobre SW1; cuando el LED D19 se quede en rojo significará que el canal radio está abierto. Durante 15 minutos el sistema mantendrá el canal de asociación radio abierto.

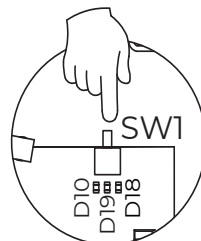

Salidas de motor / ionización (IO1 ... IO8)

Conexión de las salidas de ionizadores y actuadores. Se suministran instalados de fábrica.

Entrada digital (DI1)

Esta entrada digital configurable permite conectar sensores externos al sistema para activar alarmas mediante señales digitales.

Entrada analógica (AI1)

Permite medir mediante una sonda externa la temperatura de retorno de un equipo de aire acondicionado. Se recomienda el uso de esta sonda cuando trabaje con equipos de funcionamiento electromecánicos o NO Inverter, donde se deba controlar la temperatura de retorno del equipo.

Circuito de baja temperatura (O2)

Esta salida puede ser configurada como "Demanda de circuito de baja temperatura" (Suelo radiante) (por defecto) o como "Manual" (ver apartado Menú de configuración avanzada del termostato Blueface Zero → Parámetros de sistema).

- Configuración Demanda de circuito de baja temperatura: La salida debe estar configurada como tipo "Suelo radiante agua"* (por defecto).

Estado	Stop	Ventilación	Frío Aire	Frío Radiante	Calor Aire	Calor Radiante	Radiador
Demanda ON	OFF	OFF	OFF	ON	OFF	ON	OFF
Demanda OFF	OFF	OFF	OFF	OFF	OFF	OFF	OFF

*En caso de configurar la salida como tipo "Radiante eléctrico", no se activará ni el relé de la central ni el de la CCP.

- Configuración Manual (requiere versión de Webserver igual o superior a 4.0.1): Control ON/OFF a través de Airzone Cloud (requiere versión igual o superior a 4.11).

Las características técnicas del relé O2 son I_{max}: de 1 A a 24-48 V, libre de tensión. Para el control de elementos de mayor potencia se recomienda el uso de contactores de la potencia a controlar.

Circuito de alta temperatura (O1)

Esta salida puede ser configurada como “Demanda de circuito de alta temperatura” (Aire/Radiador) (por defecto) o como “Manual” (ver apartado Menú de configuración avanzada del termostato Blueface Zero → Parámetros de sistema).

- Configuración Demanda de circuito de alta temperatura: La salida debe estar configurada como tipo “Fancoil”* (por defecto) o “Radiador/Techo agua”.

Estado	Stop	Ventilación	Frío Aire	Frío Radiante	Calor Aire	Calor Radiante	Radiador
Demanda ON	OFF	ON	ON	OFF	ON	OFF	ON
Demanda OFF	OFF	OFF	OFF	OFF	OFF	OFF	OFF

*En caso de conectar una pasarela de comunicaciones a la central, el tipo de salida se configurará automáticamente como “Expansión directa” y no se activará el relé.

- Configuración Manual (requiere versión de Webserver igual o superior a 4.0.1): Control ON/OFF a través de Airzone Cloud (requiere versión igual o superior a 4.11).

Las características técnicas del relé O1 son I_{max}: de 1 A a 24-48 V, libre de tensión. Para el control de elementos de mayor potencia se recomienda el uso de contactores de la potencia a controlar.

Alimentación (N L ⊕)

A través de este conector se realiza la alimentación de la central del sistema y, por consiguiente, de los elementos conectados a ésta. Alimentación externa a 110/230 Vac.

La conexión se realiza mediante una borna de 3 pines. Utilice cable de 3x1,5 mm². Fije los cables con los tornillos de la borna respetando el código de colores.

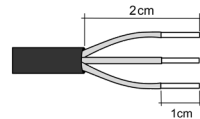
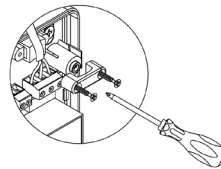
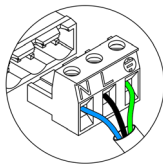

En el cableado de alimentación externo del sistema deberá incorporarse, según la reglamentación local y nacional pertinente, un interruptor principal u otro medio de desconexión que tenga una separación constante en todos los polos. El sistema se reiniciará automáticamente si se apaga la alimentación principal. **Utilice un circuito independiente del equipo a controlar para la alimentación del sistema.**

Una vez realizadas todas las conexiones, asegúrese de colocar correctamente la tapa de la central del sistema.

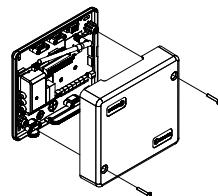

AirQ Sensor sin VMC (AZAIQSNSOUT)

Para más información consulte la [ficha técnica](#).

Montaje y conexión

Se recomienda instalar el dispositivo a una altura comprendida entre 0,9 y 1,8 m respecto del suelo. Para instalaciones en viviendas, se recomienda que la ubicación del dispositivo sea en estancias de día o tránsito (por ejemplo, en pasillos). El AirQ Sensor se monta en superficie mediante soporte.

Siga los siguientes pasos para realizar la instalación:

1. Separe la parte trasera del AirQ Sensor y fije los cables con las presillas de la borna respetando el código de colores.
Importante: Utilice el utensilio suministrado para presionar en las pestañas de fijación.
2. Coloque y atornille la base del dispositivo.
3. Conéctelo al bus CAN. Fije los cables en las torretas de la central para mayor seguridad.
4. Encaje la parte superior del AirQ Sensor en el saliente de la base.
5. Complete el giro hasta que el dispositivo quede completamente fijado mediante los imanes.
6. Asegure el sensor roscando el tornillo antirrobo situado en la parte inferior (opcional).

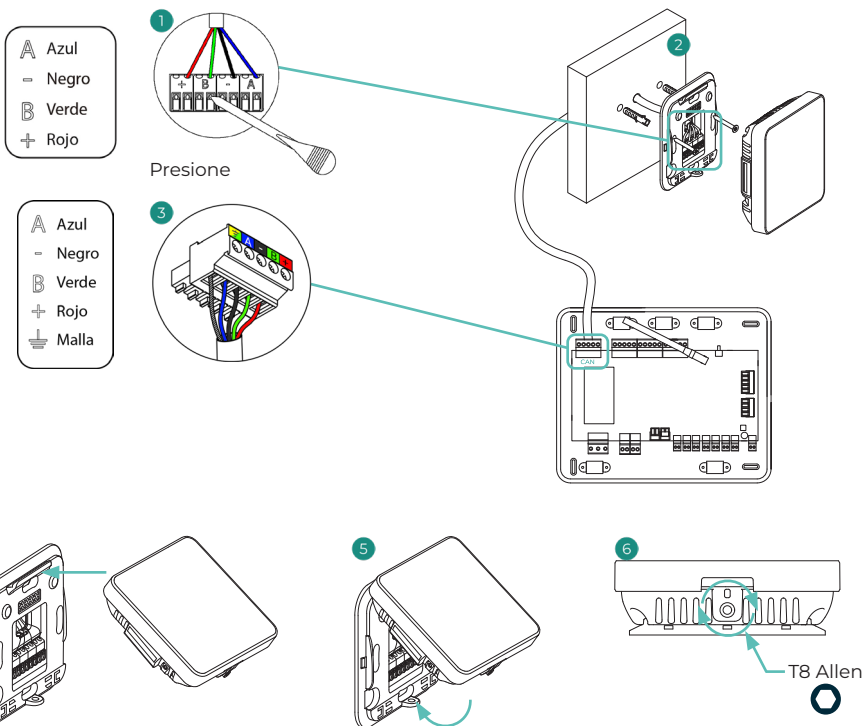

Webserver Airzone Cloud

Webserver Airzone Cloud Wi-Fi (AZX8WS1BWF)

Para más información consulte la [ficha técnica](#).

Montaje y conexión

El Webserver Airzone Cloud Wi-Fi (AZX8WS1BWF) se suministra instalado en el bus doméstico de la central de sistema.

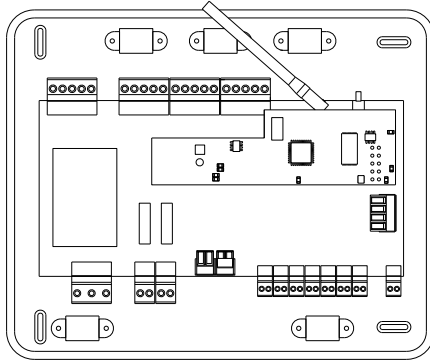

Importante: Este Webserver no permite realizar la interconexión de varias centrales de sistema. Para ello deberá disponer del Webserver HUB (AZX6WSPHUB).

Webserver HUB Airzone Cloud Dual 2.4-5G/Ethernet (AZX6WSPHUB)

Para más información consulte la [ficha técnica](#).

Montaje

El Webserver HUB (AZX6WSPHUB) se monta sobre carril DIN o en superficie. La ubicación y montaje de este módulo debe cumplir la normativa electrónica vigente.

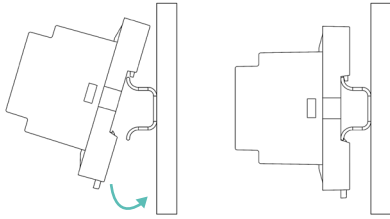

Montaje en carril DIN

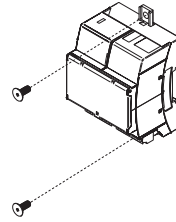

Montaje en pared

Nota: Para retirar el módulo en carril DIN tire de la lengüeta hacia abajo para liberarlo.

Conexión

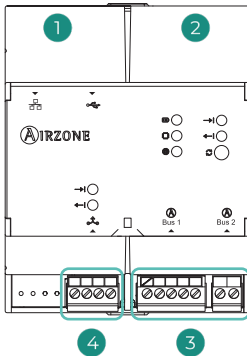

Nº	Descripción
1	Ethernet
2	Wi-Fi
3	Bus doméstico
4	Salida de integración

Ethernet

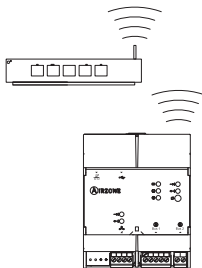

Wi-Fi

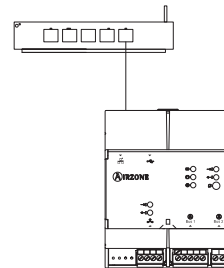

Importante: Todos los sistemas Airzone deben estar conectados a internet para proporcionar soporte técnico.

Bus doméstico (DM1 - DM2)

El Webservice HUB es un elemento que se conecta al bus doméstico de la central de sistema.

Para la conexión al bus dispone de 1 borna de 5 pines (DM1). Fije los cables con los tornillos de la borna respetando el código de colores. Utilice la malla únicamente en el conector del lado de la central. Para conectar varias centrales utilice la borna de 2 pines (DM2).

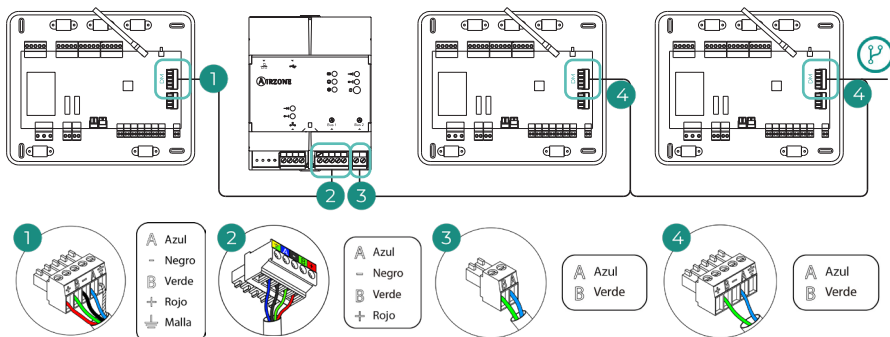

AZX6WSPHUB desde una central de sistema a otras centrales de sistema

Para conectar el Webserver HUB a una CCP utilice el bus doméstico exterior 2 de ésta.

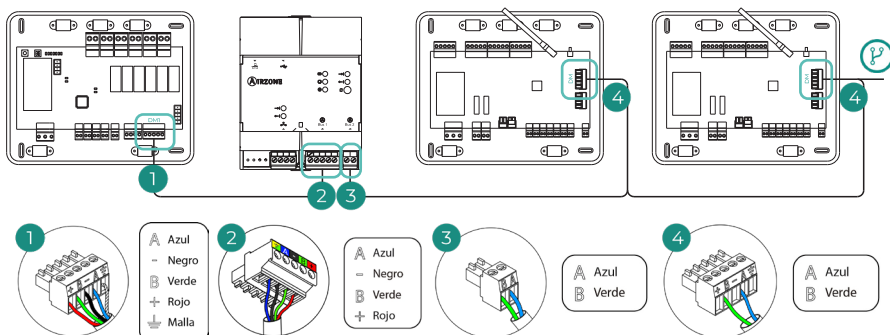

AZX6WSPHUB desde una AX6CCPGAWI a centrales de sistema

Solo es necesario conectar **un Webserver por instalación**. El icono de conexión  indica que se puede realizar la misma conexión para un total de hasta 32 sistemas.

Nota: Recuerde que para el correcto funcionamiento de este módulo deben estar direccionadas todas las centrales de la instalación (ver apartado Configuración avanzada del sistema)

Importante: En caso de sustituir un Webserver Wi-Fi (AZX8WS1BWF) por un Webserver HUB (AZX6WSPHUB), deberá desconectar el primero y hacer uso de la borna de 5 pines suministrada con la central para conectar el segundo.

Termostatos cableados

Termostato cable Airzone Blueface Zero (AZCE6BLUEZEROC)

Para más información consulte la [ficha técnica](#).

Termostato cable Airzone Lite (AZCE6LITEC)

Para más información consulte la [ficha técnica](#).

Montaje y conexión

Los termostatos cableados de Airzone se montan en superficie mediante soporte. Recuerde que la distancia máxima recomendable para este dispositivo es de 40 metros. Para su fijación en pared siga los siguientes pasos:

1. Separe la parte trasera del termostato y fije los cables con las presillas de la borna respetando el código de colores.
Importante: Utilice el utensilio suministrado para presionar en las pestañas de fijación.
2. Fije la parte trasera del termostato en la pared.
3. Conéctelo al bus de conexión Airzone, en cualquiera de las 3 bornas (AZ1, AZ2 o AZ3). Fije los cables en las torretas de la central para mayor seguridad.
4. Coloque el display sobre el soporte ya fijado.
5. Coloque las varillas anti-vandálicas para una mayor sujeción del termostato (opcional).

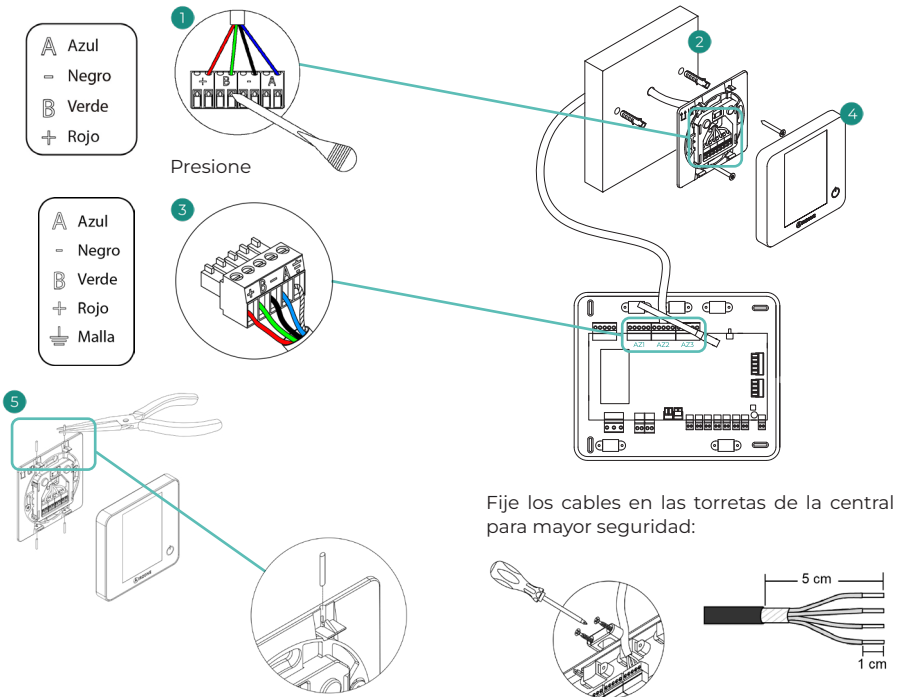

Nota: En caso de conectar más de 5 termostatos AZCE6BLUEZEROC a una central de sistema, se debe añadir una fuente de alimentación AZX6POWER. Para más información consulte la [ficha técnica](#).

Termostatos radio

Termostato radio Airzone Think (AZCE6THINKR)

Para más información consulte la [ficha técnica](#).

Termostato radio Airzone Lite (AZCE6LITER)

Para más información consulte la [ficha técnica](#).

Montaje

Los termostatos radio de Airzone se montan en superficie mediante soporte. Recuerde que la distancia máxima recomendable para este dispositivo es de 40 metros.

Para su fijación en pared siga los siguientes pasos:

1. Separe la parte trasera del termostato e introduzca la batería de botón CR2450.
2. Fije la parte trasera del termostato en la pared.
3. Coloque el display sobre el soporte ya fijado.
4. Coloque las varillas anti-vandálicas para una mayor sujeción del termostato (opcional).

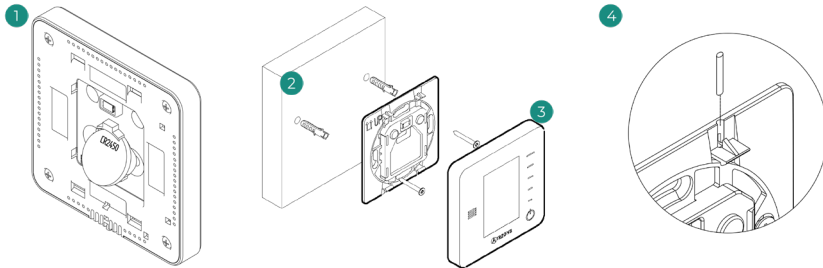

Nota: Si desea realizar el cambio de la batería consulte el [Manual de Usuario](#).

Medidor de consumo eléctrico monofásico/trifásico Wi-Fi (AZX8AC1MTW[1/3])

Para más información consulte la [ficha técnica](#).

Montaje

Este dispositivo se monta sobre carril DIN. Este módulo va alimentado de manera externa a 220 Vac. La ubicación y montaje de este módulo debe cumplir la normativa electrónica vigente.

Nota: Para retirar el módulo, tire de la lengüeta hacia abajo para liberarlo.

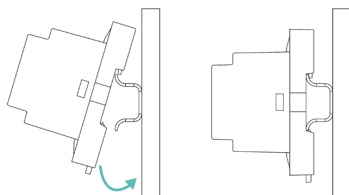

Conexión

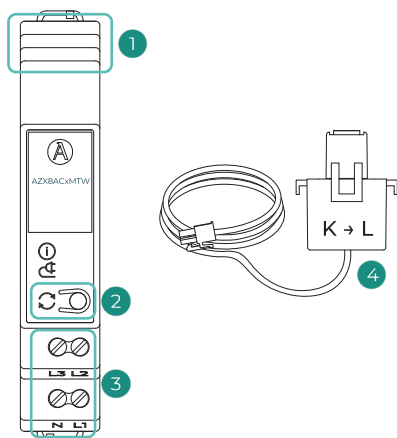

Nº	Descripción
1	Ix: Entradas de señal
2	Reinicio / Reset
3	Lx - N: Alimentación
4	Pinza para medición de consumo eléctrico (AZXBACCMTWC)

Conexión pinza de medición

Conecte una pinza de medición en cada entrada de señal. En caso de querer medir el consumo de un único equipo, conecte la pinza a la fase 1 (I1).

Nota: Coloque cada pinza de medición alrededor de una sola línea de fase, verificando que la orientación de la pinza sea la correcta.

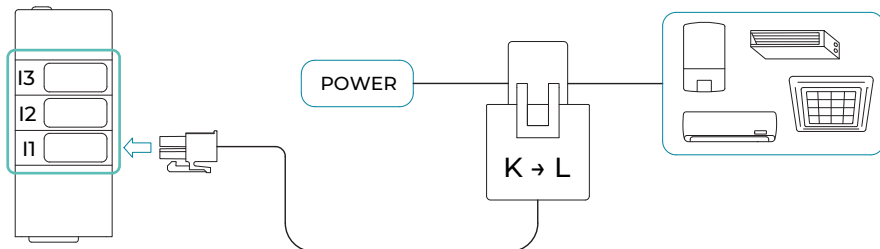

Alimentación

La conexión de alimentación eléctrica al módulo dependerá de la red a la que se vaya a conectar (monofásica o trifásica):

- Alimentación monofásica: se realizará siempre a través de las líneas 1 y Neutro.
- Alimentación trifásica: se realizará siempre a través de las líneas 1, 2, 3 y Neutro.

Fije los cables con los tornillos de la borna respetando la polaridad de la misma.

Alimentación monofásica

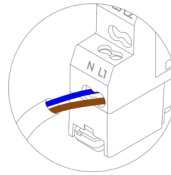

Alimentación trifásica

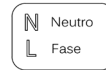
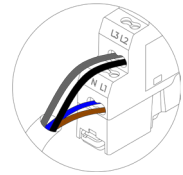

Reinicio

Para reiniciar el dispositivo, realice una pulsación corta sobre el botón

Reset de fábrica

En caso de que necesite devolver el medidor de consumo a valores de fábrica, mantenga pulsado el botón durante 10 segundos. Espere a que los LED vuelvan a su estado normal para volver a realizar la configuración inicial.

ELEMENTOS OPCIONALES DEL SISTEMA

AirQ Sensor de calidad del aire interior (AZX6AIQSN5B)

Para más información consulte la [ficha técnica](#).

Montaje

Se recomienda instalar el dispositivo a una altura comprendida entre 0,9 y 1,8 m respecto del suelo. Para instalaciones en viviendas, se recomienda que la ubicación del dispositivo sea en estancias de día o tránsito (por ejemplo, en pasillos). El AirQ Sensor se monta en superficie mediante soporte.

Siga los siguientes pasos para realizar la instalación:

1. Coloque y atornille la base del dispositivo en la caja empotrada.
2. Encaje la parte superior del AirQ Sensor en el saliente de la base.
3. Complete el giro hasta que el dispositivo quede completamente fijado mediante los imanes.
4. Asegure el sensor roscando el tornillo antirrobo situado en la parte inferior (opcional).

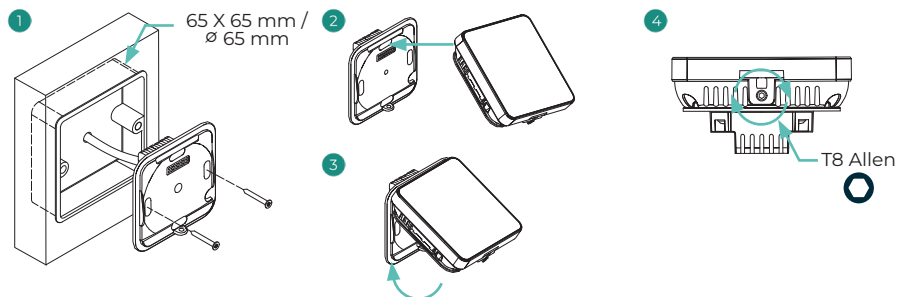

Conexión

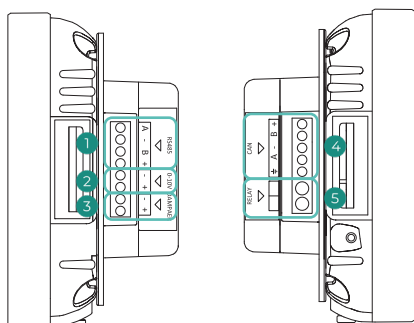

Nº	Descripción
1	Bus de integración
2	Salida 0-10 V (VMC)
3	Control de compuerta Airzone
4	Bus CAN
5	Salida de relé (On/Off remoto VMC)

Bus CAN

Conecte el AirQ Sensor en el bus CAN de la central del sistema. Para ello dispone de 1 borna de 5 pines. Utilice cable Airzone de 2x0,5 + 2x0,22 mm². Fije los cables con los tornillos de la borna respetando el código de colores.

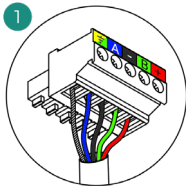
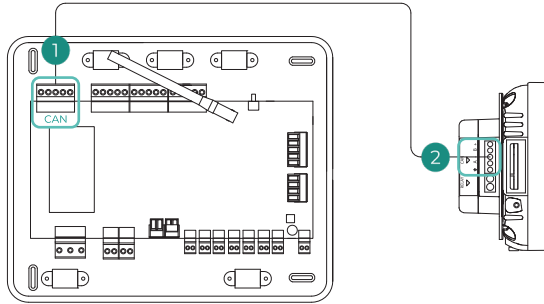

- A Azul
- Negro
- B Verde
- + Rojo
- ⏏ Malla

Fije los cables en las torretas de la central para mayor seguridad:

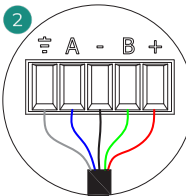
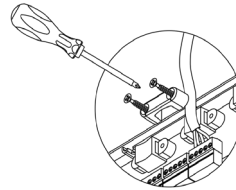

- A Azul
- Negro
- B Verde
- + Rojo
- ⏏ Malla

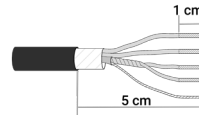

Módulo de control Airzone deshumectador (AZCE8CM1DRY)

Para más información consulte la [ficha técnica](#).

Montaje

El módulo se monta sobre carril DIN. Este módulo va alimentado de manera externa a 110/230 Vac. La ubicación y montaje de este módulo debe cumplir la normativa electrónica vigente.

Nota: Para retirar el módulo en carril DIN tire de la lengüeta hacia abajo para liberarlo.

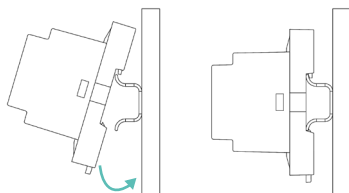

Conexión

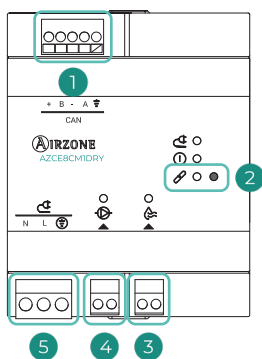

Nº	Descripción
1	Bus CAN
2	Reset
3	Salida de relé (ventilador)
4	Salida de relé (bomba)
5	Alimentación

Bus CAN

Conecte el módulo AZCE8CM1DRY en el bus CAN de la central del sistema. Para ello dispone de 1 borna de 5 pines. Utilice cable Airzone de 2x0,5 + 2x0,22 mm². Fije los cables con los tornillos de la borna respetando el código de colores.

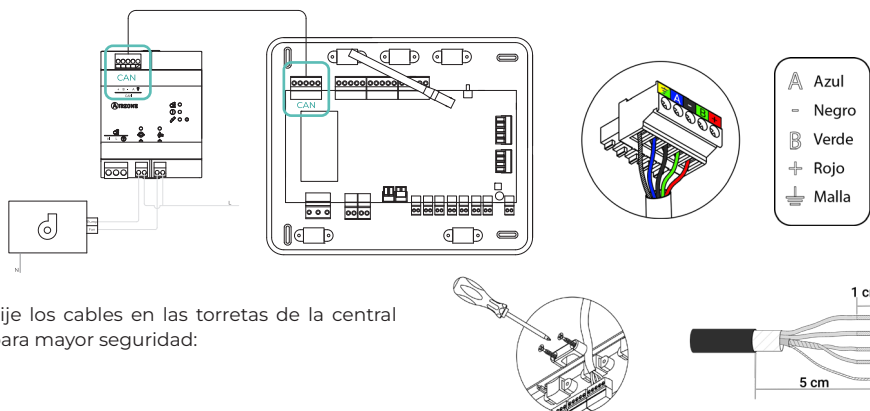

Fije los cables en las torretas de la central para mayor seguridad:

Salidas de relé

Las características de los relés son:

⊕ I_{max} Bomba: 12 A a 250 Vac / 12 A a 24 Vdc.

⊕ I_{max} Ventilador: 5 A a 250 Vac / 3 A a 30 Vdc.

Para el control de elementos de mayor potencia se recomienda el uso de contactores de la potencia a controlar. Recuerde conectar el neutro directamente desde circuito hasta el elemento a controlar.

Alimentación (⚡)

El módulo deshumectador se alimenta de manera externa a 110/230 Vac. La conexión se realiza mediante una borna de 3 pines. Fije los cables con los tornillos de la borna respetando el código de colores.

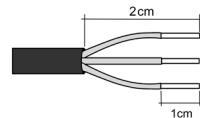
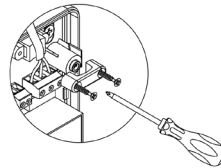
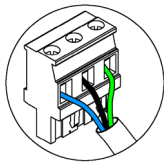

En el cableado de alimentación externo del sistema deberá incorporarse, según la reglamentación local y nacional pertinente, un interruptor principal u otro medio de desconexión que tenga una separación constante en todos los polos. El sistema se reiniciará automáticamente si se apaga la alimentación principal. **Utilice un circuito independiente del equipo a controlar para la alimentación del sistema.**

Reset de fábrica

En caso de que necesite devolver el módulo a los valores de fábrica, mantenga pulsado el botón  hasta que todos los LED se enciendan. Espere a que los LED vuelvan a su estado normal para volver a realizar la configuración inicial.

Módulo de control Airzone de válvulas inalámbricas VALR (AZCE8CM1VALR)

Para más información consulte la [ficha técnica](#).

Montaje

El módulo se monta sobre carril DIN. La ubicación y montaje de este módulo debe cumplir la normativa electrónica vigente.

Nota: Para retirar el módulo en carril DIN tire de la lengüeta hacia abajo para liberarlo.

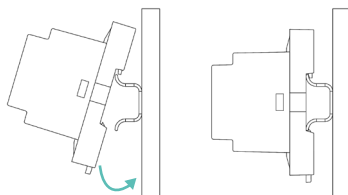

Conexión

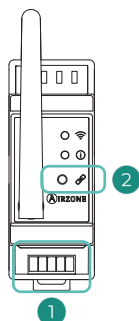

Nº	Descripción
1	Bus CAN
2	Asociación / Reset

Bus CAN

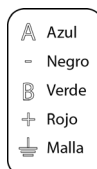
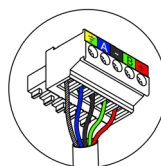
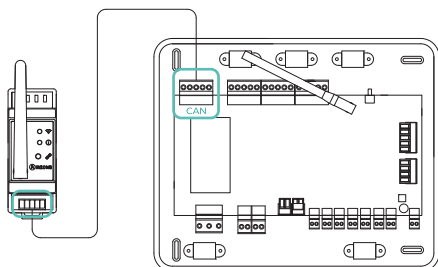

Conecte el módulo AZCE8CM1VALR en el bus CAN de la central del sistema. Para ello dispone de 1 borna de 5 pines. Utilice cable Airzone de 2x0,5 + 2x0,22 mm². Fije los cables con los tornillos de la borna respetando el código de colores.

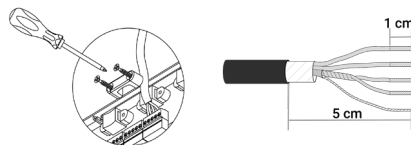

Fije los cables en las torretas de la central para mayor seguridad:



Reset de fábrica

En caso de que necesite devolver el módulo a los valores de fábrica, mantenga pulsado el botón de asociación  hasta que el LED  cambie a estado de búsqueda (azul). Espere a que los LED vuelvan a su estado normal para volver a realizar la configuración inicial.

Cabezal termostático inalámbrico Airzone VALR para radiadores (AZX6AC1VALR)

Para más información consulte la [ficha técnica](#).

Montaje

Los cabezales termostáticos inalámbricos Airzone se montan sobre cada una de las válvulas de un radiador. Debe comprobar que el cabezal termostático sea compatible con el cuerpo de la válvula que desea equipar (M30 x 1,5). Ver [tabla de compatibilidad](#).

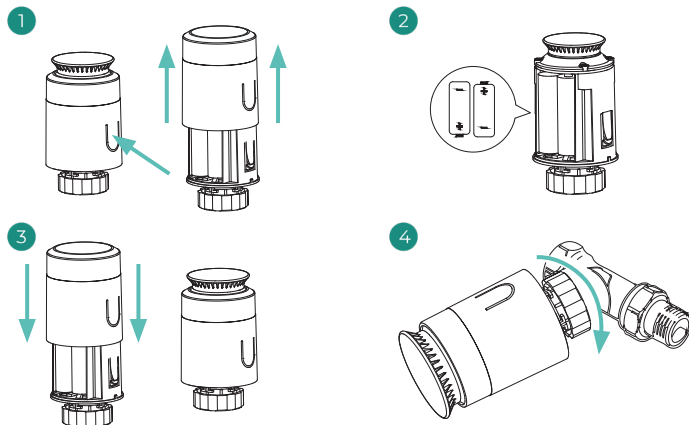

Asociación

Para asociar los cabezales, siga los siguientes pasos:

1. Abra el canal de asociación pulsando el botón .
2. Gire la rueda superior del cabezal hasta que aparezca "OF" en la pantalla.
3. Deje presionado el botón superior hasta que aparezca la dirección del cabezal termostático en el display (se asigna automáticamente de 01-10).

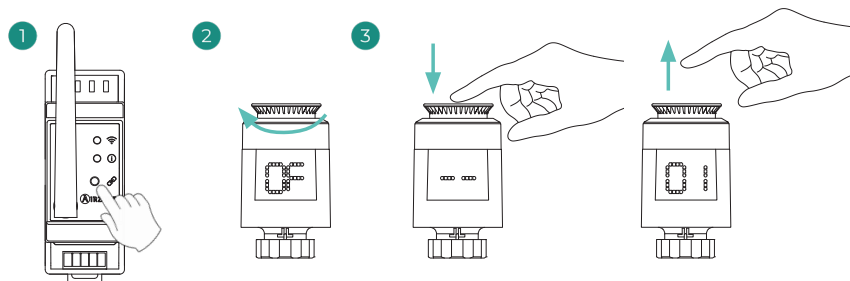

Módulo de control Airzone de válvulas cableadas 110/230V VALC (AZCE8CM1VALC)

Para más información consulte la [ficha técnica](#).

Montaje

El módulo se monta sobre carril DIN o en superficie. Este módulo va alimentado de manera externa a 110/230 Vac. La ubicación y montaje de este módulo debe cumplir la normativa electrónica vigente.

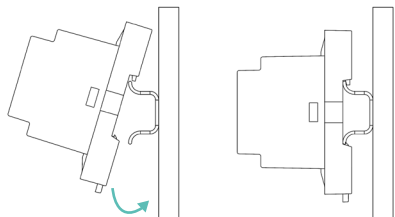

Montaje en carril DIN

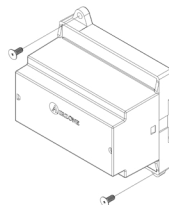

Montaje en pared

Nota: Para retirar el módulo en carril DIN tire de la lengüeta hacia abajo para liberarlo.

Conexión

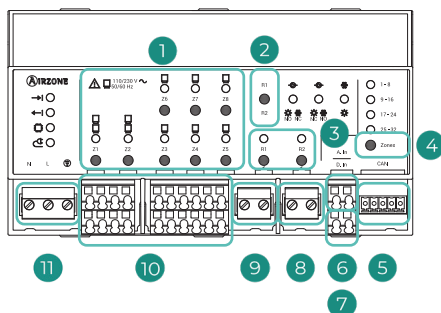

Nº	Descripción
1	Pulsadores relés de zona
2	Configuración relés de maniobra
3	Pulsadores relés de maniobra
4	Reset
5	Bus CAN
6	Entrada analógica
7	Entrada digital (Modo forzado)
8	Relé de maniobra R2
9	Relé de maniobra R1
10	Salidas para cabezales termostáticos
11	Alimentación

Bus CAN

Conecte el módulo AZCE8CMIVALC en el bus CAN de la central del sistema. Para ello dispone de 1 borna de 5 pines. Utilice cable Airzone de 2x0,5 + 2x0,22 mm². Fije los cables con los tornillos de la borna respetando el código de colores.

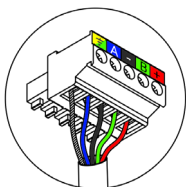
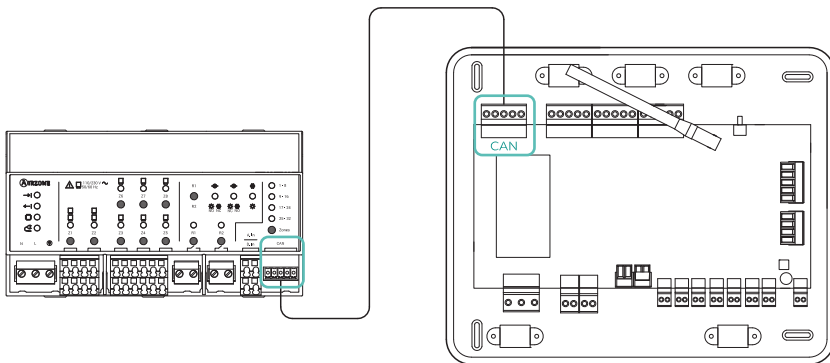

- A Azul
- Negro
- B Verde
- + Rojo
- ⏏ Malla

Fije los cables en las torretas de la central para mayor seguridad:

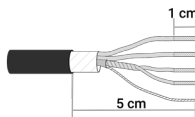
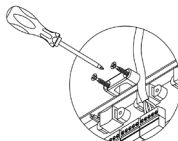

Salidas para cabezales termostáticos

Las características de los relés Z1 - Z8 son: I_{max} de 5 A a 110/250 Vac.

Para el control de elementos de mayor potencia se recomienda el uso de contactores de la potencia a controlar. Recuerde conectar el neutro directamente desde circuito hasta el elemento a controlar.

Alimentación (N L ⊕)

El módulo de válvulas cableadas se alimenta de manera externa a 110/230 Vac. La conexión se realiza mediante una borna de 3 pines. Fije los cables con los tornillos de la borna respetando el código de colores.

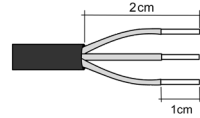
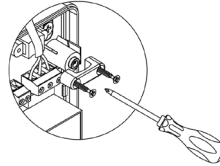
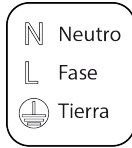
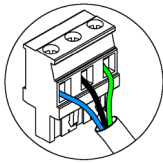

En el cableado de alimentación externo del sistema deberá incorporarse, según la reglamentación local y nacional pertinente, un interruptor principal u otro medio de desconexión que tenga una separación constante en todos los polos. El sistema se reiniciará automáticamente si se apaga la alimentación principal. **Utilice un circuito independiente del equipo a controlar para la alimentación del sistema.**

Configuración

Configure el módulo AZCE8CM1VALC según la instalación que posea. Para ello, deberá dejar encendido el LED que corresponda con su tipo de instalación:

1. Pulse durante 5 s el botón de configuración de relés de maniobra.
2. Cambie entre las configuraciones pulsando en el mismo pulsador.
3. Guarde la configuración realizando una nueva pulsación durante 5 s.

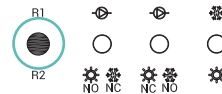

Configuración / Salida Relés	Configuración 1	Configuración 2	Configuración 3
R1	On/Off Bomba	On/Off Bomba	Modo Frío
R2	Modo Calor: Normalmente abierto Modo Frío: Normalmente cerrado	Modo Calor: Normalmente cerrado Modo Frío: Normalmente abierto	Modo Calor

El relé R1 se activa cuando se genera demanda en el sistema, con un retardo de 3 minutos.

El relé R2 conserva el último modo solicitado (frío o calor), al seleccionar modo Stop/Ventilación/Seco.

Reset de fábrica

Mantenga pulsado Zones durante 10 segundos para devolver módulo a valores de fábrica.

Cabezal termostático cableado Airzone 110/230V VALC para elementos radiantes (AZX6AC1VALC)

Para más información consulte la [ficha técnica](#).

Montaje

Los cabezales termostáticos cableados Airzone se montan sobre cada una de las válvulas de un colector/radiador. Debe comprobar que el cabezal termostático sea compatible con el cuerpo de la válvula que desea equipar (M30 x 1,5). Ver [tabla de compatibilidad](#).

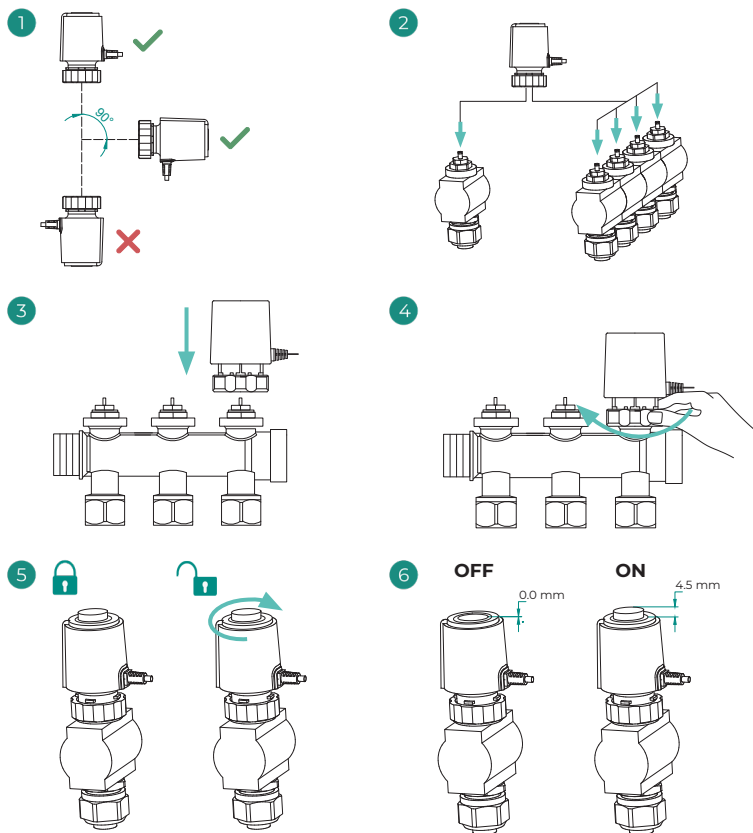

Conexión

Los cabezales termostáticos cableados Airzone son elementos que se conectan las salidas Z1 - Z8 del módulo AZCE8CM1VALC. La conexión se realiza a 2 hilos sin polaridad. Número máximo de válvulas permitidas: 2 por cada salida (20 válvulas en total).

Importante: Utilice un destornillador del tamaño adecuado para presionar en las pestañas de fijación.

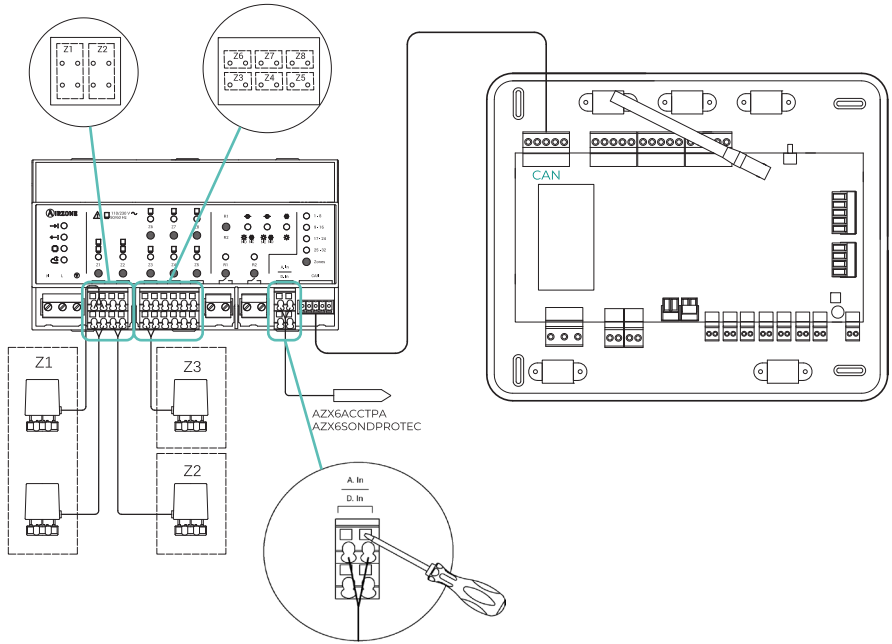

Central de control de producción hidráulica Airzone (AZX6CCPGAWI)

Para más información consulte la [ficha técnica](#).

Montaje

La central de control de producción se entrega en caja atornillada para su fijación en superficie. La ubicación y montaje de este elemento debe cumplir con la normativa electrónica vigente.

Para el montaje de la central siga los siguientes pasos:

1. Ubique la central de control de producción próxima a la unidad a controlar.
2. Desatornille la tapa para fijar la parte trasera a la pared. Dimensión mínima de los tornillos: $\varnothing = 4,5 \text{ mm}$, $L = 25 \text{ mm}$.
3. Una vez realizada todas las conexiones, vuelva a atornillar la tapa.

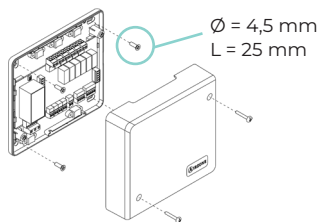

Conexión

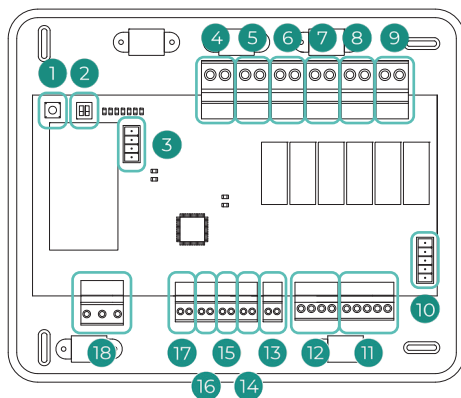

Nº	Descripción
1	Búsqueda de sistemas
2	Configuración
3	Bus doméstico aeroterмия
4	Modo frío
5	Modo calor
6	Demanda aire (frío)
7	Demanda radiante (frío)
8	Demanda aire (calor)
9	Demanda radiante (calor)
10	Bus doméstico
11	Bus doméstico
12	Bus de integración
13	Uso interno Airzone
14	Moto Stop
15	Modo frío semi-forzado
16	Modo calor semi-forzado
17	Modo ACS
18	Alimentación

Búsqueda de sistemas (SW1)

Mediante una pulsación corta en SW1, se fuerza en la central de control de producción una búsqueda de los sistemas que tiene conectados y la configuración de direccionado establecida. Para resetear la CCP pulse el SW1 durante 10 segundos.

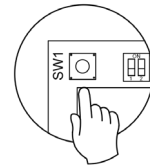

Configuración (SW2)

El microswitch SW2 configura el tipo de instalación a controlar por la central de control de producción. La lógica de funcionamiento del microswitch es la siguiente:

Significado			
1 2	1 2	1 2	1 2
Aeroterminia	2 tubos	3/4 tubos	RadianT

Bus domótico aeroterminia (IU)

Este bus permite conectar las diferentes pasarelas de aeroterminia para el equipo de aire-agua instalado.

Para la conexión de estas pasarelas integradas, desconecte la borna del bus y encaje el conector y el poste de fijación de la pasarela.

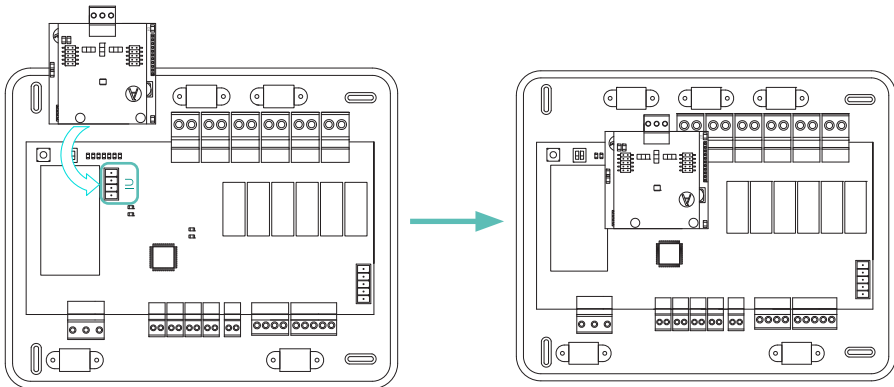





Relés de control

Este dispositivo dispone de 6 relés para el control de la instalación. Las características de los relés de control son: I_{max} de 10 A a 110/230 Vac libre de tensión. Para el control de elementos de mayor potencia se recomienda el uso de contactores de la potencia a controlar.

Importante: Recuerde conectar el neutro directamente desde circuito hasta el elemento a controlar.





En función del tipo de instalación configurada, los relés de control tendrán una lógica adaptada a la instalación:

- **Aeroterminia**

Modo	Demanda	Relés de control					
		MODE_Y	MODE_W	AIR_Y	RAD_Y	AIR_W	RAD_W
Stop	OFF	-	-	-	-	-	-
Frío		ON	-	ON	-	-	-
		ON	-	-	ON	-	-
	OFF	-	-	-	-	-	-
Calor		-	ON	-	-	ON	-
		-	ON	-	-	-	ON
	OFF	-	-	-	-	-	-
Seco	ON	-	-	-	-	-	-
	OFF	-	-	-	-	-	-
Ventilación	ON	-	-	-	-	-	-
	OFF	-	-	-	-	-	-



 Aire /  Radiador /  Radiante

- 2 tubos / 4 tubos

Modo	Demanda	Relés de control					
		MODE_Y	MODE_W	AIR_Y	RAD_Y	AIR_W	RAD_W
Stop	OFF	-	-	-	-	-	-
Frío		ON	-	ON	-	-	-
		ON	-	-	ON	-	-
	OFF	ON	-	-	-	-	-
Calor		-	ON	-	-	ON	-
		-	ON	-	-	-	ON
	OFF	-	ON	-	-	-	-
Seco	ON	ON	-	-	-	-	-
	OFF	ON	-	-	-	-	-
Ventilación	ON	-	-	-	-	-	-
	OFF	-	-	-	-	-	-

 Aire /  Radiador /  Radiante

- RadianT

Modo	Demanda	Relés de control					
		MODE_Y	MODE_W	AIR_Y	RAD_Y	AIR_W	RAD_W
Stop	OFF	-	-	-	-	-	-
Frío		ON	-	-	ON	-	-
	OFF	ON	-	-	-	-	-
Calor		-	ON	-	-	ON	-
		-	ON	-	-	-	ON
	OFF	-	ON	-	-	-	-

 Radiador /  Radiante

Importante: Con el fin de optimizar la temperatura de producción de los equipos de aeroterma, las siguientes combinaciones no generarán demanda de aire en la central de control de producción:

- Pasarela de control 3.0 Airzone (AZX8GTCxxx) en las centrales de sistema.
- Pasarela de control Airzone - Equipo electromecánico (AZX6ELECTROMECC) en las centrales de sistema.

Bus domótico (DM2)

Para la conexión del Webservice Airzone Cloud, retire el poste de fijación del Webservice y encaje el conector en el bus domótico exterior.

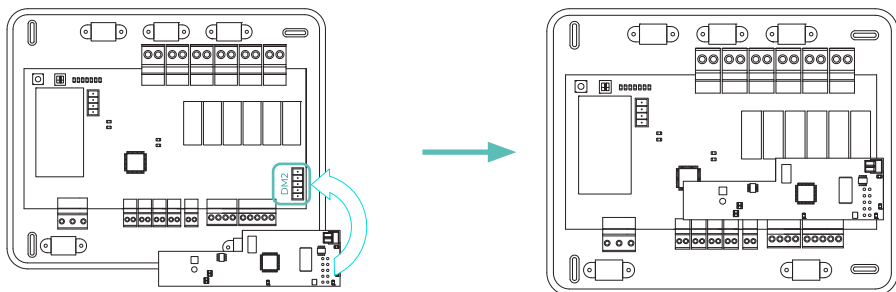

Bus domótico (DM1)

El bus domótico exterior permite interconectar varios sistemas entre sí para poder realizar una gestión de todos ellos, a través de los periféricos de control que ofrece Airzone o su integración en una red superior de control.

Para la conexión al bus dispone de 1 borna de 5 pines. La conexión de este sistema es sólo en bus. Fije los cables con los tornillos de la borna respetando el código de colores.

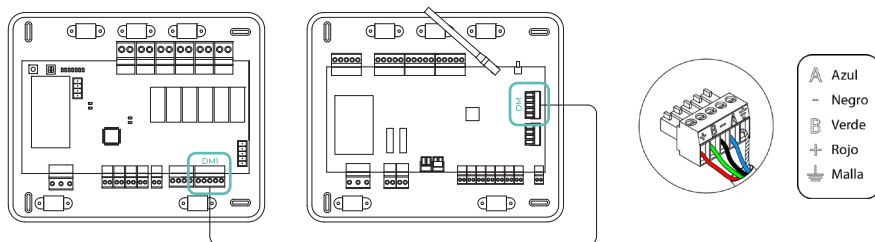

Nota: Recuerde que para el correcto funcionamiento de esta central deben estar direccionadas todas las centrales de la instalación (hasta 32 sistemas) (ver apartado Configuración avanzada del sistema).

Bus de integración (INT)

Para la conexión al bus dispone de 1 borna de 4 pines para realizar integraciones. Sólo disponible en configuraciones sin webservice.

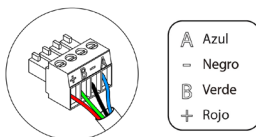

Entradas digitales

La central de control de producción está provista de 4 entradas digitales para realizar controles externos a los sistemas Airzone. Estas entradas están configuradas como normalmente abiertas. Para su conexión se recomienda la utilización de cable apantallado.

- **ACS:** Esta entrada activa el modo ACS, por el cual todos los sistemas que estén trabajando en calor Aire pararán y mostrarán el mensaje ACS en los termostatos de las zonas. Esta función es recomendable para las instalaciones de aerotermia para cuando el equipo empieza a producir ACS para la producción de climatización.
- **Calor:** Esta entrada activa el modo calor semi-forzado en todos los sistemas de la instalación. Permitiendo la selección de los modos: Stop, Calor y Ventilación.
- **Frío:** Esta entrada activa el modo frío semi-forzado en todos los sistemas de la instalación. Permitiendo la selección de los modos: Stop, Frío, Seco y Ventilación.
- **Stop:** Esta entrada activa el modo Stop en todos los sistemas de la instalación.

Alimentación (N L ⊕)

A través de este conector se realiza la alimentación de la central de control de producción y, por consiguiente, de los elementos conectados a ésta. Alimentación externa a 110/230 Vac.

La conexión se realiza mediante una borna de 3 pines. Fije los cables con los tornillos de la borna respetando el código de colores.

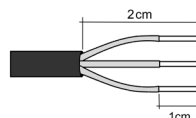
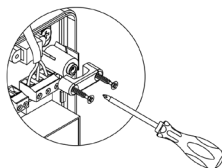
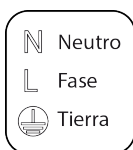
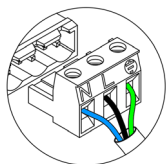

En el cableado de alimentación externa del sistema deberá incorporarse, según la reglamentación local y nacional pertinente, un interruptor principal u otro medio de desconexión que tenga una separación constante en todos los polos. El sistema se reiniciará automáticamente si se apaga la alimentación principal. **Utilice un circuito independiente del equipo a controlar para la alimentación del sistema.**

Una vez realizadas todas las conexiones, asegúrese de colocar correctamente la tapa de la central del sistema.

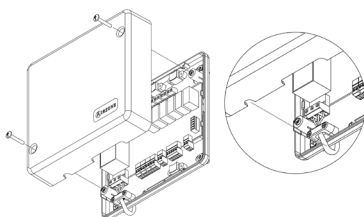

Pasarela de integración KNX Airzone (AZX6KNXGTWAY)

Para más información consulte la [ficha técnica](#).

Montaje

Esta pasarela se monta sobre carril DIN. Va alimentada a través del bus doméstico de la central y del bus KNX de la instalación. La ubicación y montaje de este módulo debe cumplir la normativa electrónica vigente.

Nota: Para retirar el módulo en carril DIN tire de la lengüeta hacia abajo para liberarlo.

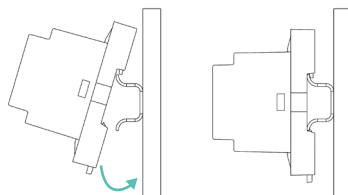

Conexión



Nº	Descripción
1	Bus doméstico
2	Bus KNX
3	Programación

Bus doméstico

La pasarela de integración KNX se conecta al bus doméstico de la central. Para ello dispone de 1 borna de 5 pines. Fije los cables con los tornillos de la borna respetando el código de colores.

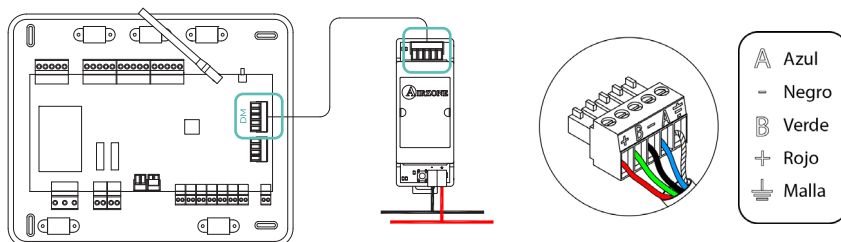

Importante: Respete la polaridad del bus KNX: polo “-” cable negro; polo “+” cable rojo.

Programación

Para su configuración siga los pasos descritos en el [Manual de Instalación KNX](#).

Pasarela de control Airzone Fancoil 3 velocidades (AZX6FANCOILZ)

Para más información consulte la [ficha técnica](#).

Montaje

Este dispositivo se monta sobre carril DIN o en superficie. Este módulo va alimentado de manera externa a 110/230 Vac. La ubicación y montaje de este módulo debe cumplir la normativa electrónica vigente.

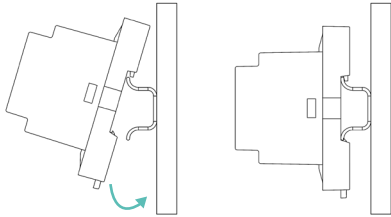

Montaje en carril DIN

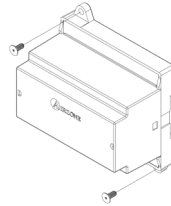

Montaje en pared

Nota: Para retirar el módulo en carril DIN tire de la lengüeta hacia abajo para liberarlo.

Conexión

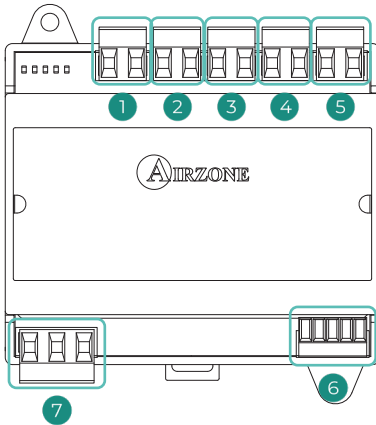

Nº	Descripción
1	Demanda de aire (frío)
2	Velocidad 1
3	Velocidad 2
4	Velocidad 3
5	Demanda de aire (calor)
6	Bus máquina
7	Alimentación

Relés de control

Las características de los relés de control **1 2 3 4 5** son: I_{max} de 10 A a 110/230 Vac libre de tensión. Para el control de elementos de mayor potencia se recomienda el uso de contactores de la potencia a controlar.

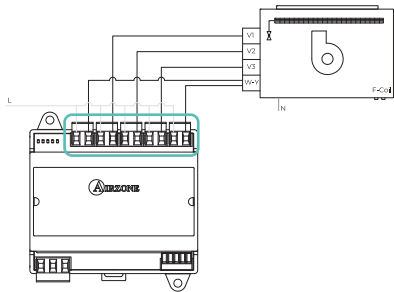

Instalación a 2 tubos

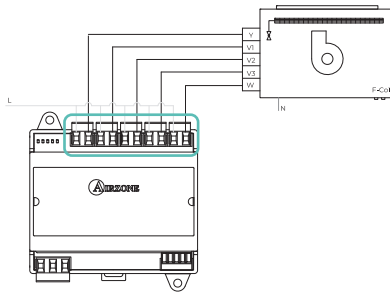

Instalación a 4 tubos

Bus máquina

Para la conexión al bus máquina de la central dispone de 1 borna de 4 pines. Fije los cables con los tornillos de la borna respetando el código de colores. Utilice la malla únicamente en el conector del lado de la central.

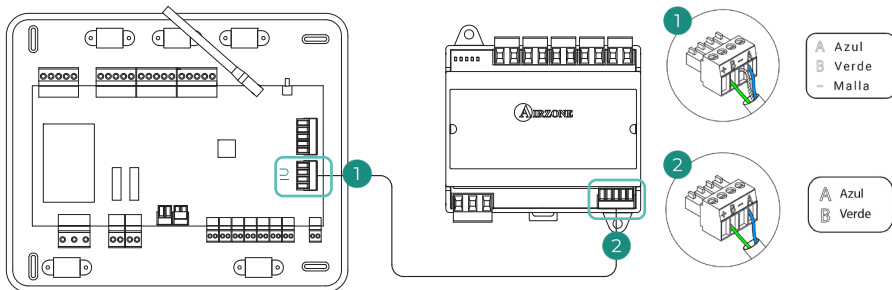

Alimentación (N L ⊕)

La pasarela se alimenta de manera externa a 110/230 Vac. La conexión se realiza mediante una borna de 3 pines. Fije los cables con los tornillos de la borna respetando el código de colores.

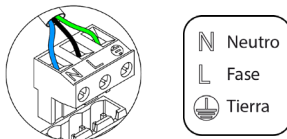

En el cableado de alimentación externo del sistema deberá incorporarse, según la reglamentación local y nacional pertinente, un interruptor principal u otro medio de desconexión que tenga una separación constante en todos los polos. El sistema se reiniciará automáticamente si se apaga la alimentación principal. **Utilice un circuito independiente del equipo a controlar para la alimentación del sistema.**

Pasarela de control Airzone Fancoil 0-10 V (AZX6010VOLT5Z)

Para más información consulte la [ficha técnica](#).

Montaje

Este dispositivo se monta sobre carril DIN o en superficie. Este módulo va alimentado de manera externa a 110/230 Vac. La ubicación y montaje de este módulo debe cumplir la normativa electrónica vigente.

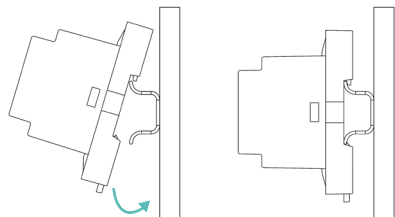

Montaje en carril DIN

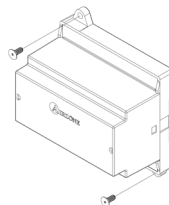

Montaje en pared

Nota: Para retirar el módulo en carril DIN tire de la lengüeta hacia abajo para liberarlo.

Conexión

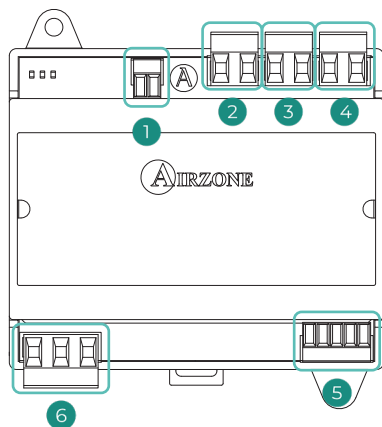

Nº	Descripción
1	Control del ventilador
2	Demanda de aire (frío)
3	Demanda de aire (calor)
4	Demanda de ventilador
5	Bus máquina
6	Alimentación

Relés de control

Las características de los relés de control (2)(3)(4) son: I_{max} de 10 A a 110/230 Vac libre de tensión. Para el control de elementos de mayor potencia se recomienda el uso de contactores de la potencia a controlar.

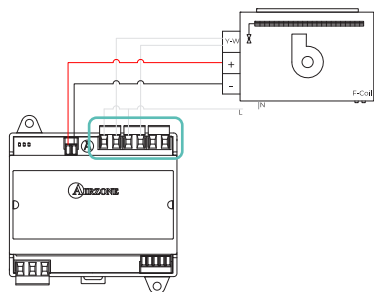

Instalación a 2 tubos

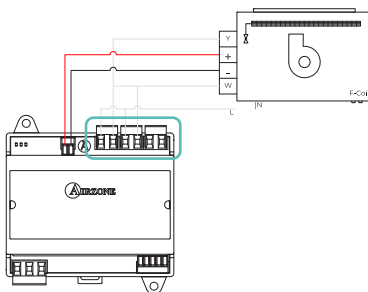

Instalación a 4 tubos

Bus máquina

Para la conexión al bus máquina de la central dispone de 1 borna de 4 pines. Fije los cables con los tornillos de la borna respetando el código de colores. Utilice la malla únicamente en el conector del lado de la central.

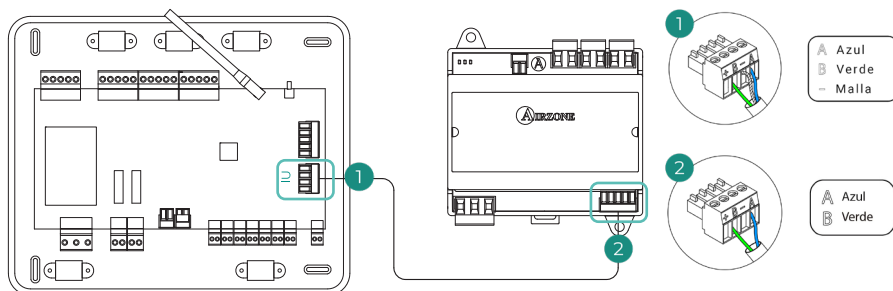

Alimentación (N L ⊕)

La pasarela se alimenta de manera externa a 110/230 Vac. La conexión se realiza mediante una borna de 3 pines. Fije los cables con los tornillos de la borna respetando el código de colores.

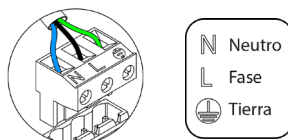

En el cableado de alimentación externo del sistema deberá incorporarse, según la reglamentación local y nacional pertinente, un interruptor principal u otro medio de desconexión que tenga una separación constante en todos los polos. El sistema se reiniciará automáticamente si se apaga la alimentación principal. **Utilice un circuito independiente del equipo a controlar para la alimentación del sistema.**

Pasarela de control Airzone equipo electromecánico (AZX6ELECTROMECH)

Para más información consulte la [ficha técnica](#).

Montaje

Este dispositivo se monta sobre carril DIN o en superficie. Este módulo va alimentado de manera externa a 110/230 Vac. La ubicación y montaje de este módulo debe cumplir la normativa electrónica vigente.

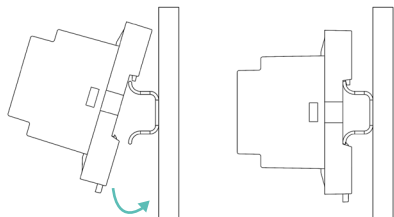

Montaje en carril DIN

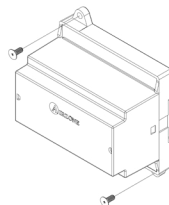

Montaje en pared

Nota: Para retirar el módulo en carril DIN tire de la lengüeta hacia abajo para liberarlo.

Conexión

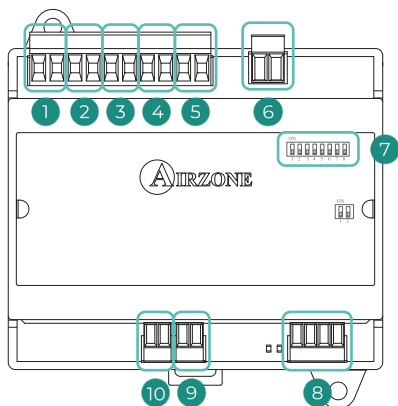

Nº	Descripción
1	Modo calor
2	Modo ventilador
3	Compresor 2
4	Compresor 1
5	Modo frío
6	Caldera
7	Microswitch
8	Bus máquina
9	Sonda de caldera
10	Sonda de máquina

Relés de control

Las características de los relés de control (1)(2)(3)(4)(5) son: 24 / 48 Vac libre de tensión. Para el control de elementos de mayor potencia se recomienda el uso de contactores de la potencia a controlar.



La lógica de funcionamiento de los relés es la siguiente:

Modo	Demanda	Relés de control					
		0 - W	0 - V	0 - G2	0 - G1	0 - Y	C1 - 0
Stop	-	-	-	-	-	-	-
Ventilación	Sí	-	ON	-	-	-	-
	No	-	-	-	-	-	-
Aire frío (1 etapa)	Sí	-	ON	-	ON*	ON	-
	No	-	-	-	-	ON	-
Aire frío (2 etapas)	Si T ^a Retorno < 28 °C	ON	ON	ON	ON	ON	-
	Si T ^a Retorno > 28 °C	ON	ON	-	ON*	ON	-
	No	ON	-	-	-	ON	-
Aire calor (1 etapa)	Sí	ON	ON	ON	ON*	-	-
	No	ON	-	-	-	-	-
Aire calor (2 etapas)	Si T ^a Retorno < 18 °C	ON	ON	ON	ON	-	-
	Si T ^a Retorno > 18 °C	ON	ON	-	ON*	-	-
	No	ON	-	-	-	-	-
Calor radiante	Sí	ON	-	-	-	-	-
	No	ON	-	-	-	-	-
Calor combinado	Dif. > Z °C	ON	ON	ON	ON	-	ON
	Dif. < Z °C	ON	-	-	-	-	ON
	No	ON	-	-	-	-	-

Nota: Alterna la activación de las salidas del compresor (G2 y G1).

Microswitch

La lógica de funcionamiento del microswitch es la siguiente:

Significado		
	Tiempo de arranque del compresor	ON: 4 min
		OFF: 10 seg
	Ventilación continua	ON: encendido permanente excepto en modo Stop
		OFF: sólo si hay demanda
	Máquina de 1 o 2 etapas	ON: 2 etapas
		OFF: 1 etapa

Bus máquina

Para la conexión al bus máquina de la central dispone de 1 borna de 4 pines. Fije los cables con los tornillos de la borna respetando el código de colores. Utilice la malla únicamente en el conector del lado de la central.

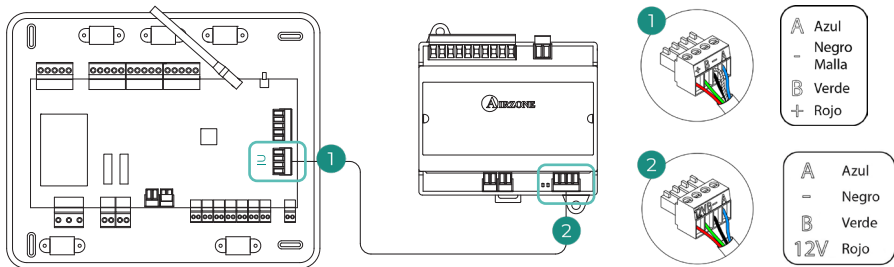

Sonda de temperatura con abrazadera (AZX6ACCTPA)

Para más información consulte la [ficha técnica](#).

Se conecta al conector de sonda de temperatura (AI1). Protege el equipo del agua de retorno a la caldera.

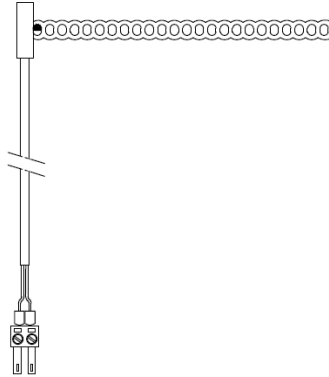

Sonda de temperatura en vaina (AZX6SONDPROTEC)

Para más información consulte la [ficha técnica](#).

Se conecta al conector de sonda de temperatura (AI1). Protege el equipo del agua de retorno a la caldera.

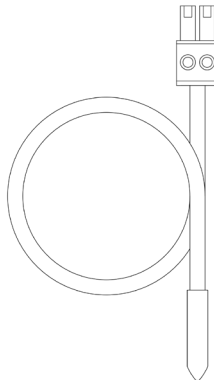

Comprobación de la instalación

Compruebe los siguientes ítems:

1. Estado de los LED de los elementos de control conectados. Consulte el apartado "Autodiagnóstico" de la ficha técnica de cada elemento.
2. Los LED de apertura de motorizaciones de la central se encienden de forma secuencial.
3. Alimentación de los termostatos cableados y radio.

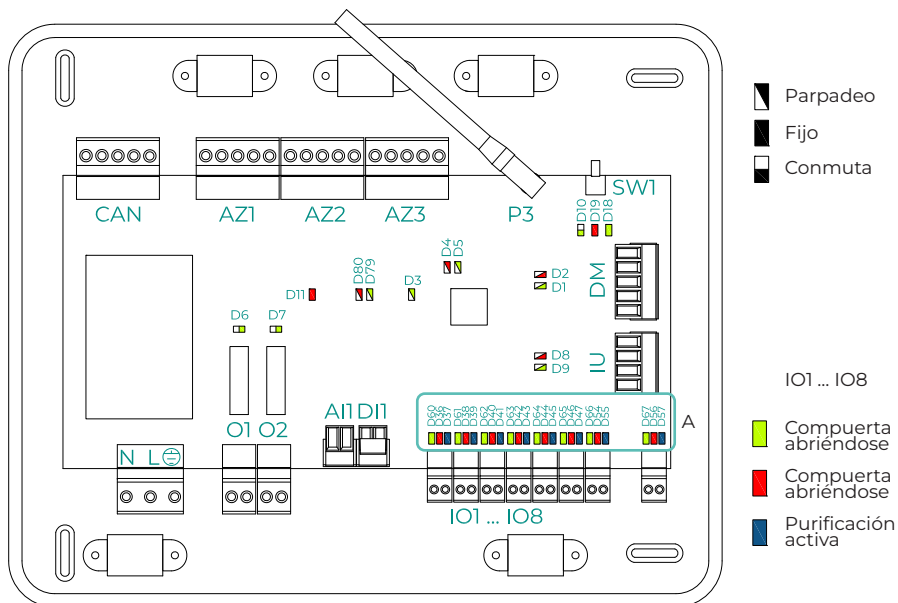

LED	Significado	Estado	Color
D1	Recepción de datos desde el bus domótico	Parpadeo	Verde
D2	Transmisión de datos hacia el bus domótico	Parpadeo	Rojo
D3	Actividad de la central	Parpadeo	Verde
D4	Transmisión de datos hacia el bus de conexión	Parpadeo	Rojo
D5	Recepción de datos desde el bus de conexión	Parpadeo	Verde
D6	On/Off máquina	Conmuta	Verde
D7	VMC/Caldera	Conmuta	Verde
D8	Transmisión de datos hacia el bus máquina	Parpadeo	Rojo
D9	Recepción de datos desde el bus máquina	Parpadeo	Verde
D10	Recepción de paquetes vía radio	Conmuta	Verde
D11	Alimentación de la central	Fijo	Rojo
D18	Elemento asociado	Fijo	Verde
D19	Canal asociación activo	Fijo	Rojo
D79	Recepción de datos desde el bus CAN	Parpadeo	Verde
D80	Transmisión de datos hacia el bus CAN	Parpadeo	Rojo
A	Apertura motorizaciones	ON: Fijo	Verde
	Cierre motorizaciones	ON: Fijo	Rojo
	Purificador activo	ON: Fijo	Azul

Instalación del sistema

El plenum motorizado Easyzone 25 Plus Compact Wi-Fi / HUB permite conectar varios conductos separados a una unidad de climatización y suministrar aire en distintas zonas de un edificio de forma individual.

DIMENSIONES DEL PLÉNUM MOTORIZADO EASYZONE 25 PLUS COMPACT

El plenum motorizado Airzone (AZ1[C/H]25xn-Ø) incluye:

- Central de control Easyzone 25 (AZC25CB1IAQ), responsable de la gestión del sistema mediante dispositivos cableados e inalámbricos.
- Compuertas circulares motorizadas de Ø150/200 mm, según configuración, con regulación manual de caudal.
- Sistema de gestión de zonas de clima y control de compuertas motorizadas.
- Webserver Airzone Cloud (Wi-Fi o HUB según configuración) para monitorización y control remoto mediante la App Airzone Cloud (AZX8WS1BWF / AZX6WSPHUB).
- Sistema de purificación de aire mediante ionización integrado en las compuertas.
- Sensor de calidad de aire AirQ Sensor sin VMC (AZAIQSNSOUT).
- Medidor de consumo eléctrico monofásico Wi-Fi (AZX8AC1MTW1).

AZ1[C/H]25xn-Ø

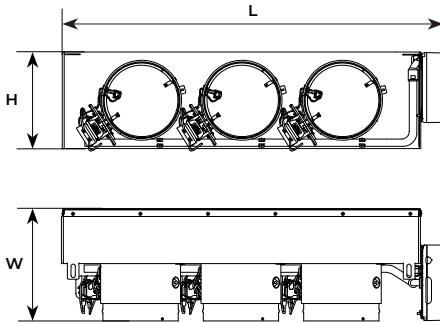

	n	(kg)	CUERPO (mm)			
			Ø	W	H	L
S	3	7±1.5	200	290.1	250	987.7
	4	7±1.5	150	290.1	250	987.7
M	4	9.5±1.5	200	290.1	250	1187.7
	5	9.5±1.5	150	290.1	250	1187.7
L	5	11.5±1.5	200	290.1	250	1487.7
	6	11.5±1.5	150	290.1	250	1487.7

AZ1[C/H]25xn-Ø
(CUERPO)

x: S (Small), M (Medium), L (Large)
n: Número de compuertas
Ø: Diámetro (mm)

KIT DE ADAPTACIÓN MECÁNICA EASYZONE 25 PLUS COMPACT

El plénium motorizado Airzone es compatible con el kit de adaptación mecánica Easyzone 25 Plus Compact (**AZEZOx[xxx][yy]**) (suministrado por separado), que incluye:

- Cuello adaptador para acoplamiento mecánico a la unidad interior de conductos.
- Pasarela de control Airzone (AZX8GTCxxx), según protocolo de comunicación requerido.
- Accesorios de montaje.

AZEZOx[xxx][yy]

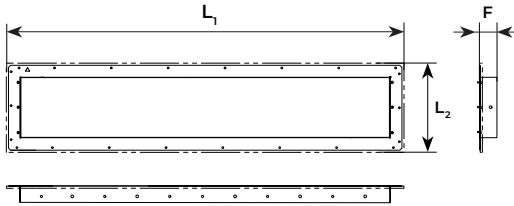

	n	CUELLO (mm)		
		L ₁	L ₂	F
S	3	920	240	100.8
	4	920	240	40
M	4	1120	240	100.8
	5	1120	240	40
L	5	1420	240	100.8
	6	1420	240	40

AZEZOx[xxx][yy]
(CUELLO+PASARELA)

x: S (Small), M (Medium), L (Large)
[xxx]: Fabricante
[yy]: Gama

MONTAJE DEL PLÉNUM EASYZONE 25 PLUS COMPACT

Montaje a la unidad interior

Se recomienda aislar todas las partes metálicas del Easyzone que queden en contacto con el exterior para evitar la aparición de condensación.

1

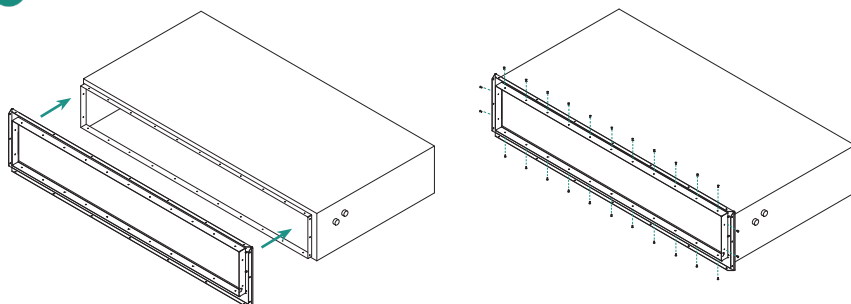

Sitúe el cuello de adaptación del plénum motorizado Easyzone en la boca de impulsión del equipo y fíjelo a éste mediante los tornillos suministrados.

Nota: Si la unidad de conductos tiene un frontal con adaptadores circulares, retírelo para montar el cuello adaptador suministrado.

2

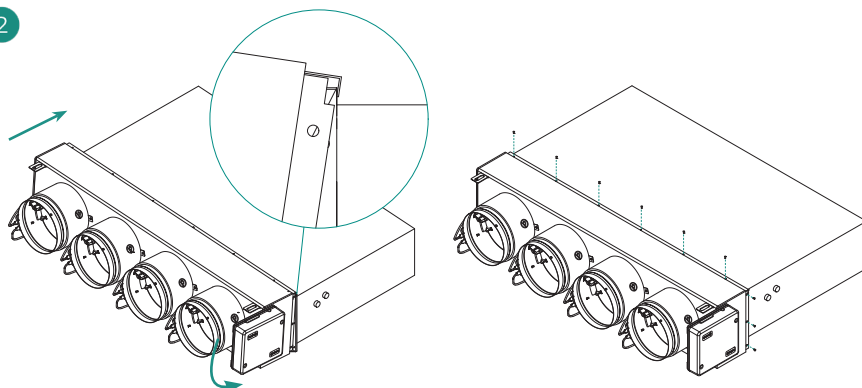

Coloque el cuerpo del plénum motorizado Easyzone en posición y fíjelo al cuello, previamente instalado, mediante los tornillos suministrados.

3

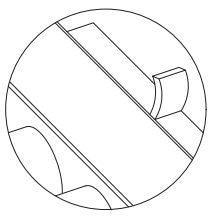

Después de montar el plénum motorizado al cuello de adaptación, asegúrese de aislar la conexión entre ambos. Utilice bandas de material aislante (lana de vidrio o de espuma de polietileno) de 0,98 pulgadas (25 mm) de espesor.

4

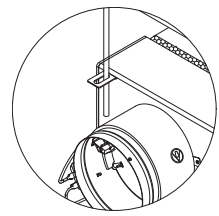

Fije el Easyzone al techo a través de las lengüetas de los extremos mediante varillas roscadas.

5

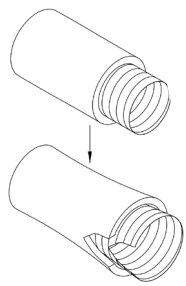

Haga un corte en uno de los extremos de los conductos que vaya a utilizar para mantener los motores fuera.

6

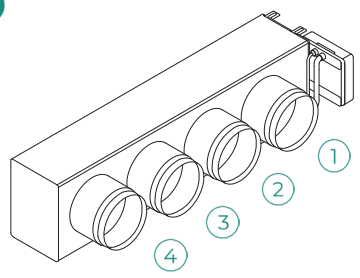

Emboque el conducto de cada zona con su compuerta correspondiente, siguiendo el orden indicado.

7

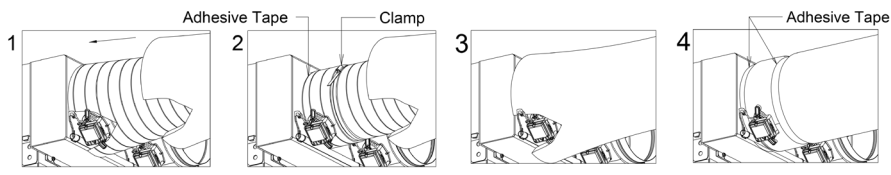

Para aislar el conducto correctamente, asegúrese de seguir las instrucciones indicadas.

Anulación de compuerta

1

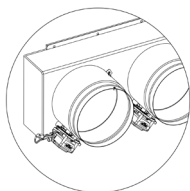

Asegúrese de que la compuerta que se va a anular está cerrada.

2

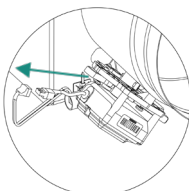

Desconecte el motor.

3

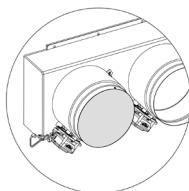

Introduzca la tapadera de estanqueidad en la compuerta.

Configuración inicial

AIRZONE BLUEFACE ZERO

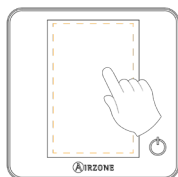

1 Idioma/País

Seleccione su idioma

Español

Seleccione su ubicación

España

Confirmar

Idiomas:

- Español
- Italiano
- Inglés
- Portugués
- Francés
- Alemán

4 Salidas asociadas

Seleccione salidas asociadas

1 **2** **3**

4 **5** **6**

7 **8**

Confirmar

El sistema permite asociar a una zona más de una salida de control en caso de necesidad. Es posible gestionar varias salidas de control desde un único termostato. Por defecto, se seleccionará la primera salida libre. En caso de no seleccionar ninguna, al confirmar se mostrará el aviso "Zona sin salidas asociadas", permitiéndose volver atrás.

2 Dirección zona

Seleccione dirección de zona

^

1

v

Confirmar

Seleccione la zona asociada a este termostato.

5 Etapas de control

 Aire

 Radiante

Confirmar

Etapas a controlar:

- Aire
- Radiante
- Combinado

En caso de desactivar una de las etapas, se deshabilitará la correspondiente salida de control seleccionada anteriormente.

3 Configuración termostato

Seleccione configuración

Maestro

Zona

Confirmar

Maestro: Permite el control de todos los parámetros de la instalación.

Zona: Permite el control de los parámetros de zona únicamente.

6 Otras configuraciones

Acceda a Airzone Cloud > Asistente de configuración para ajustes avanzados



Función básica Off

Finalizar

Finalice el proceso. Desde Airzone Cloud, acceda al Asistente de configuración para ajustes avanzados y/o active la función básica (esta última permite on/off, ajuste de velocidad, ajuste de modo de funcionamiento y ajuste de temperatura).

AIRZONE THINK

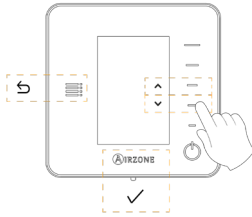

Idiomas:

- Español
- Italiano
- Inglés
- Portugués
- Francés
- Alemán

2

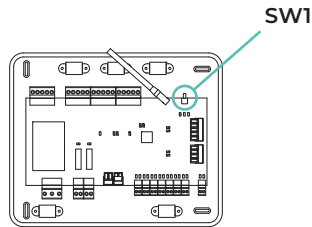

Think radio

Abra el canal de asociación radio. Para ello pulse sobre SW1. Una vez abierto dispone de 15 minutos para realizar la asociación. También puede abrir el canal de asociación radio a través de los termostatos Blueface Zero.

IMPORTANTE: Recuerde no tener más de un canal abierto en la misma instalación de forma simultánea.

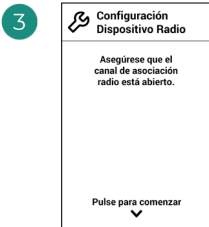

Inicie la búsqueda de canal radio.

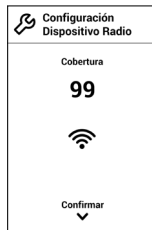

Compruebe que la cobertura es óptima (mínimo 30%).

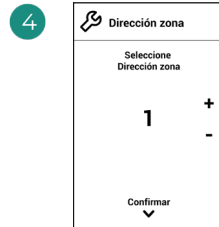

Seleccione la zona asociada a este termostato.



Maestro: Permite el control de todos los parámetros de la instalación.

Zona: Permite el control de los parámetros de zona únicamente.

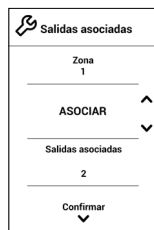
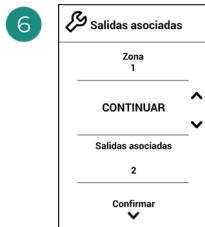

El sistema permite asociar a una zona más de una salida de control en caso de necesidad. Es posible gestionar varias salidas de control desde un único termostato. Por defecto, se seleccionará la primera salida libre. En caso de no seleccionar ninguna, al confirmar se mostrará el aviso "Zona sin salidas asociadas", permitiéndose volver atrás.



Etapas a controlar:

- Aire
- Radiante
- Combinado

En caso de desactivar una de las etapas, se deshabilitará la correspondiente salida de control seleccionada anteriormente.

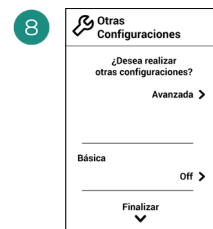

Finalice el proceso. Desde Airzone Cloud, acceda a la configuración avanzada y/o active la función básica (esta última permite on/off, ajuste de velocidad, ajuste de modo de funcionamiento y ajuste de temperatura).

AIRZONE LITE



1

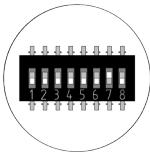
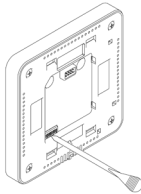

Seleccione la zona asociada a este termostato subiendo el microswitch de la zona correspondiente.

3

Seleccione otras salidas de control asociadas a la zona en caso de necesitarlo. Esta asociación deberá hacerse desde el Asistente de configuración (a través de Airzone Cloud).

2

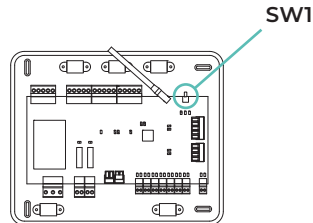

Lite cable

Pase al punto 3.

Lite radio

Abra el canal de asociación radio. Para ello pulse sobre SW1. Una vez abierto dispone de 15 minutos para realizar la asociación. También puede abrir el canal de asociación radio a través de los termostatos Blueface Zero.

IMPORTANTE: Recuerde no tener más de un canal abierto en la misma instalación de forma simultánea.

4

Si desea realizar otras configuraciones de este termostato deberá acceder al menú de configuración avanzada de su zona desde un termostato Airzone Blueface Zero.

El icono  parpadeará 5 veces en verde para indicar que la asociación es correcta. En caso de que realice un parpadeo rojo, indicará que la zona está ocupada y en caso de que realice 2 parpadeos rojos significará que el termostato está fuera de cobertura.

Recuerde: En caso de necesitar cambiar el número de zona, resetee en primer lugar el termostato e inicie la secuencia de asociación.

COMPROBACIÓN DE LA CONFIGURACIÓN INICIAL

Compruebe los siguientes ítems:

1. **Comunicación equipo-sistema:** Configure el sistema Airzone en un modo de funcionamiento distinto de Stop y encienda la zona generando demanda en la misma. Verifique que el modo impuesto en el termostato maestro aparece en el termostato de la unidad interna y que la temperatura de consigna cambia en el mismo.
2. **Comunicación equipo-sistema:** Configure el sistema Airzone en modo Stop y verifique que la máquina se apaga y las compuertas se abren.
3. **Apertura/Cierre de compuertas y/o salidas de control:** Encienda y genere demanda en todas las zonas. A continuación, apague y encienda cada zona para comprobar que las salidas de control asociadas son correctas.
4. Compruebe que la **presión estática** en el equipo de conductos está acorde con las condiciones de la red de distribución de aire donde esté instalado (consulte el manual del fabricante del equipo si necesita modificar este parámetro).

REINICIO DEL SISTEMA

En caso de que necesite devolver el sistema a valores de fábrica, mantenga pulsado **SW1** hasta que el **LED D19** deje de parpadear. Espere a que los LED vuelvan a su estado normal para volver a realizar la configuración inicial.

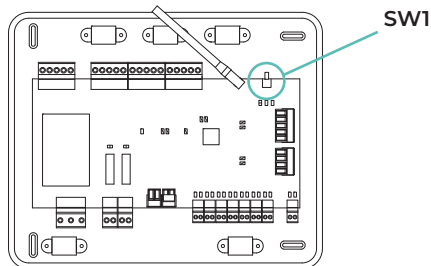

REINICIO DE LA ZONA

Para los termostatos Blueface Zero y Think, siga los pasos indicados en el menú Configuración avanzada, parámetros de Zona.

Para los termostatos Lite, baje el microswitch de la zona y coloque nuevamente el termostato en la base. El icono  parpadeará dos veces en color verde para confirmar la finalización del reset.

Regulación de caudal

Importante: Comience el ajuste de caudal desde las compuertas centrales hacia las exteriores.

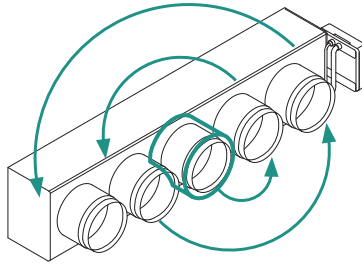

AJUSTE DE CAUDAL (REG)

1. Encienda y genere demanda en todas las zonas para abrir todas las compuertas.
2. Apague la zona/compuerta que vaya a ajustar.
3. Ajuste la apertura máxima deseada con la palanca REG (I/II/III/IV).
4. Encienda la zona y compruebe que el caudal es correcto.

AJUSTE DE AIRE MÍNIMO (A-M)

1. Encienda y genere demanda en todas las zonas para abrir todas las compuertas.
2. Encienda la zona/compuerta que vaya a ajustar.
3. Ajuste la apertura mínima deseada con la palanca A-M (a/b/c/d).
4. Apague la zona y compruebe que el caudal de aire mínimo es correcto.

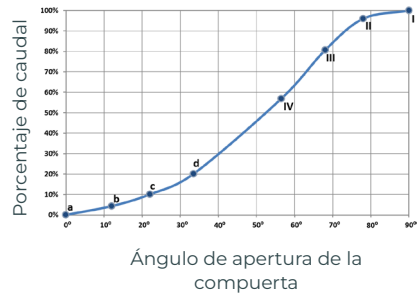
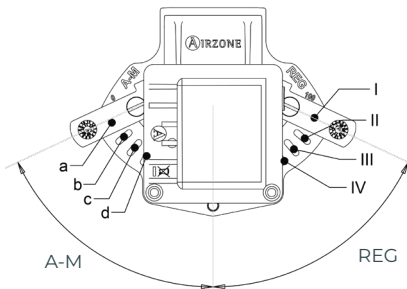

Configuración avanzada del sistema

AIRZONE BLUEFACE ZERO

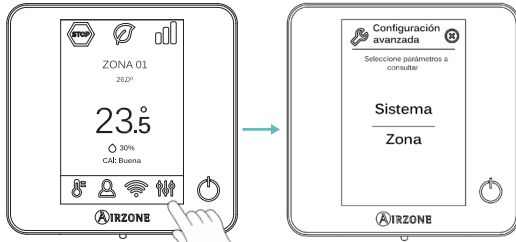

Mantener pulsado

AIRZONE THINK

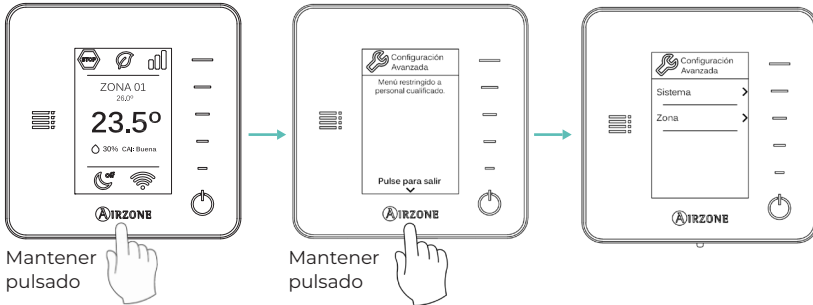

Mantener pulsado

Mantener pulsado

AIRZONE CLOUD

Puede realizar la configuración avanzada del sistema desde la aplicación Airzone Cloud (ver apartado [Airtools del Soporte Digital](#)).

Se podrán configurar los siguientes parámetros:

- Parámetros de sistema
- Parámetros de zona
- Parámetros de producción



PARÁMETROS DEL SISTEMA

Sistema

- **Modo Easyzone**¹. *(Solo para Airzone Cloud)* Permite modificar el comportamiento de los elementos motorizados cuando todas las zonas están en Off. Por defecto, este modo se encuentra habilitado.
 - ◇ **Habilitado**: todos los elementos motorizados permanecen abiertos con las zonas en Off.
 - ◇ **Deshabilitado**: la última zona en Off mantendrá el elemento motorizado abierto durante 4 minutos. Transcurrido este tiempo, todas las zonas se mantienen cerradas.
- **Modo standby**¹. *(Solo para Airzone Cloud y si el "Modo Easyzone" está habilitado)* Con esta funcionalidad activada, la unidad se mantiene encendida en un estado de bajo consumo una vez satisfecha la demanda de frío/calor. Las opciones de configuración disponibles son:
 - ◇ **Modo standby para frío**: activa/desactiva el Standby en modo frío.
 - ◇ **Modo standby para calor**: activa/desactiva el Standby en modo calor.
- **Histéresis en standby**¹. *(Solo para Airzone Cloud y si el "modo standby" está habilitado)* Permite añadir un valor de histéresis a la temperatura de consigna que aplica el sistema cuando el "modo standby" está activado (por defecto, se activa a 16 °C en modo calor y 30 °C en modo frío). La configuración inicial de la histéresis es 0 °C.
 - ◇ **Histéresis de calor**: fija un valor de histéresis en modo calor (por defecto, 3 °C).
 - ◇ **Histéresis de frío**: fija un valor de histéresis en modo frío (por defecto, 1 °C).
- **Canal radio**. Permite activar/desactivar el canal de asociación radio del sistema. En caso de tener conectado un módulo AZCE8CMIVLAR, también se abrirá su canal de asociación.
- **Protección condensación**¹. *(Solo en instalaciones con módulos AZCE8CMIVALC que dispongan de zonas con control de radiante frío)* Permite seleccionar el nivel de protección* frente a condensaciones: Muy alto, Alto, Medio (por defecto), Bajo y Muy bajo. En caso de necesidad, se puede desactivar esta protección durante 1h.

**Nota: En nivel de protección Muy bajo, el deshumectador (en caso de tener uno instalado) se activará automáticamente siempre que la humedad relativa de cualquier zona encendida supere el 55%.*
- **Control de humedad**¹. *(Solo en instalaciones con módulos AZCE8CMIDRY)* Permite establecer un valor de humedad máxima* para todas las zonas (por defecto 50%) en pasos de 5%.

**Nota: El deshumectador se activará automáticamente siempre que se supere el límite de humedad máxima, más un 5%, de cualquier zona encendida. Se desactivará cuando: ninguna zona esté por encima de este valor menos un 5%, no haya zonas activas o se cambie a modo Stop.*

¹Parámetros no disponibles en el termostato Airzone Blueface Zero

- **Cambio de modo forzado¹.** *(Solo en instalaciones con módulos AZCE8CMIVALC)* Impone el modo de funcionamiento del sistema en función del modo de trabajo de la producción de agua centralizada, detectado a través de la entrada digital del módulo. Las opciones disponibles son:

- ◊ Deshabilitado (por defecto)
- ◊ Abierto: Calor forzado. Cerrado: Frío forzado
- ◊ Abierto: Frío forzado. Cerrado: Calor forzado

Mientras el cambio de modo forzado esté habilitado, se permite cambiar el modo de funcionamiento del sistema, siempre que éste sea compatible con el modo impuesto por la producción:

- ◊ Modo frío semiforzado: permite cambiar a modo Ventilación / Seco / Stop.
- ◊ Modo calor semiforzado: permite cambiar a modo Ventilación / Stop.

En instalaciones con AZX6CCPGAWI, las entradas de modo forzado tendrán prioridad sobre esta funcionalidad.

- **Cambio de modo automático en función de T^º de impulsión¹.** *(Solo en instalaciones con módulos AZCE8CMIVALC y con sonda de temperatura)* Impone el modo de funcionamiento del sistema en función de la temperatura de impulsión medida por la sonda de temperatura del módulo. Se deberán configurar los límites de temperatura que determinarán el cambio de modo:

- ◊ Temp. impulsión frío: Valor por debajo del cuál se impondrá el modo frío en el sistema. Rango disponible: 10 - 21 °C (por defecto, 18 °C).
- ◊ Temp impulsión calor: Valor por encima del cuál se impondrá el modo calor en el sistema. Rango disponible: 33 - 45 °C (por defecto, 30 °C).

Mientras el cambio de modo automático esté habilitado, se permite cambiar el modo de funcionamiento del sistema, siempre que éste sea compatible con el modo impuesto por la lectura de la sonda de temperatura:

- ◊ Modo frío semiforzado: permite cambiar a modo Ventilación / Seco / Stop.
- ◊ Modo calor semiforzado: permite cambiar a modo Ventilación / Stop.

En instalaciones con AZX6CCPGAWI, las entradas de modo forzado tendrán prioridad sobre esta funcionalidad.

**Nota: El parámetro "Cambio de modo forzado" debe estar configurado como "Deshabilitado".*

- **Cambio de hora automático¹.** *(Solo en instalaciones con Webserver)* Permite actualizar la hora del sistema de forma automática. Por defecto, este parámetro se encuentra deshabilitado.
- **Aviso mantenimiento de filtro¹.** *(Solo para Airzone Cloud)* Permite activar o desactivar el aviso, editar las horas de funcionamiento o resetear el temporizador del mantenimiento del filtro.

¹Parámetros no disponibles en el termostato Airzone Blueface Zero

- **Controlador centralizado**¹. Habilita la comunicación bidireccional de todos los parámetros de la unidad de climatización con el sistema Airzone. Por defecto, se encuentra deshabilitado.
- **Modo protección**¹. *(Solo para Airzone Cloud e instalaciones con etapa de radiante frío)* Permite deshabilitar el retardo en el cierre de los elementos motorizados.

Etapas¹

- **Modo frío**. Permite seleccionar la temperatura mínima para el modo frío (18 - 26 °C), en pasos de 1 °C. Por defecto, está configurado como temperatura mínima de frío 18 °C.
- **Frío combinado**. Permite habilitar la etapa combinada de frío.
- **Modo calor**. Permite seleccionar la temperatura máxima para el modo calor (19 - 30 °C), en pasos de 1 °C. Por defecto, está configurado como temperatura máxima de calor 30 °C.
- **Calor combinado**. Permite habilitar la etapa combinada de calor.

Modo básico

- **Modo básico**. Permite configurar qué parámetros se quieren visualizar o controlar al seleccionar “modo básico” como modo de uso del termostato. Las opciones de configuración disponibles son:
 - ◆ **Información de la zona**: muestra/oculta información relativa a la temperatura ambiente y la humedad tanto en la pantalla principal como en el salvapantallas.
 - ◆ **Cambio de modo**: habilita/deshabilita el cambio de modo de funcionamiento.

Caudal

- **Q-Adapt**. *(Solo en instalaciones de expansión directa)*
 1. **En unidades de expansión directa**. Permite seleccionar el algoritmo de control de caudal que mejor se adapte a su instalación de conducto. Las opciones disponibles son:
 - ◆ **Máximo**: el sistema trabaja a velocidad máxima, independientemente del número de zonas.
 - ◆ **Potencia**: trabaja a una velocidad mayor que en Estándar para favorecer el aumento de caudal.
 - ◆ **Estándar (por defecto)**: el sistema modifica la velocidad en función del número de zona.
 - ◆ **Silencio**: trabaja a una velocidad menor que en Estándar para favorecer la reducción de ruido.
 - ◆ **Mínimo**: trabaja a velocidad mínima, independientemente del número de zonas.
 2. **En unidades Fancoil 0-10 V**. Permite configurar la tensión mínima (1,5 V por defecto) y máxima (10 V por defecto) de trabajo del ventilador de la unidad controlada, en pasos de 1 V. El voltaje mínimo corresponderá con la velocidad mínima deseada para la unidad y el voltaje máximo corresponderá con la velocidad máxima. La velocidad media corresponderá con el punto medio entre ambas.

¹Parámetros no disponibles en el termostato Airzone Blueface Zero

- **Apertura proporcional***. Permite habilitar/deshabilitar la proporcionalidad de las compuertas del sistema. La proporcionalidad gradúa en 4 pasos la apertura o cierre de la compuerta en función de la demanda de temperatura de la zona, ajustando el caudal de la misma. Por defecto, aparece configurado como Todo/Nada.

**Nota: El cambio de este parámetro afecta a todas las compuertas motorizadas de la instalación.*

Entrada/Salida

- **Salida O1**. Permite modificar la lógica de funcionamiento del relé. Por defecto, está configurado como: Demanda de circuito de alta temperatura.

Las opciones de configuración disponibles son:

- ◆ Demanda de circuito de alta temperatura
- ◆ ACS (control On/Off visible desde Airzone Cloud)
- ◆ VMC (control On/Off visible desde Airzone Cloud)
- ◆ Control manual (control On/Off visible desde Airzone Cloud)

Si la salida está configurada como “Demanda de circuito de alta temperatura”, se habilita la selección de etapas que activan el relé O1 de la central. Las opciones de activación disponibles son:

- ◆ Aire
- ◆ Radiadores
- ◆ Aire y radiadores

- **Salida O2**. Permite modificar la lógica de funcionamiento del relé. Por defecto, está configurado como: Demanda de circuito de baja temperatura.

Las opciones de configuración disponibles son:

- ◆ Demanda de circuito de baja temperatura
- ◆ ACS (control On/Off visible desde Airzone Cloud)
- ◆ VMC (control On/Off visible desde Airzone Cloud)
- ◆ Control manual (control On/Off visible desde Airzone Cloud)

Si la salida está configurada como “Demanda de circuito de baja temperatura”, se habilita la selección de etapas que activan el relé O2 de la central. Las opciones de activación disponibles son:

- ◆ Suelo
- ◆ Radiadores*

**Nota: Esta opción sólo estará disponible si la Activación de la Salida O1 (cuando la lógica de funcionamiento es “Demanda de circuito de alta temperatura”) está configurada como “Aire”.*

- **Retardo de activación**. Permite seleccionar un tiempo de retardo en la activación de los relés de la central de 0 a 7 minutos. Por defecto, está configurado en 3 minutos.

¹Parámetros no disponibles en el termostato Airzone Blueface Zero

- **Entrada DII¹.** *(Solo para Airzone Cloud)* Permite modificar la lógica de funcionamiento de la entrada digital. Las configuraciones disponibles son:
 - ♦ **Deshabilitada:** mantiene la entrada de alarma deshabilitada, no realizando ninguna acción al abrir/cerrar contacto.
 - ♦ **Alarma (NC) (por defecto):** cuando se recibe una alerta de alarma se establece el modo Stop en la unidad de climatización, cerrando todas las compuertas del sistema y bloqueando el modo de funcionamiento.
 - ♦ **Alarma acústica (NC)*:** alarma para conectar sensor de fugas de refrigerante, comportamiento normalmente cerrado. Al abrir el contacto se activa el error de "fuga de refrigerante".
 - ♦ **Alarma acústica (NA)*:** alarma para conectar sensor de fugas de refrigerante, comportamiento normalmente abierto. Al cerrar el contacto se activa el error de "fuga de refrigerante".

**Nota: En caso de activarse esta alarma, aparecerá el parámetro "Silenciar alarma" en el menú de información de Airtools Bluetooth. Ésto permitirá detener el aviso acústico de los termostatos, pero no eliminar el error.*
- **Temperatura de retorno¹.** *(No disponible en AZCE6THINKR) (Disponible solo en instalaciones con sonda de protección)* Permite definir las temperaturas de corte del sistema para la protección del equipo de aire para el modo calor (32 °C, 34 °C y 36 °C) y frío (6 °C, 8 °C y 10 °C). Por defecto, el sistema tiene como temperatura de corte en calor 34 °C y como temperatura de corte en frío 8 °C.

Fases Modo Frío¹

- **Fases Modo Frío.** *(Solo para Airzone Cloud y si hay etapa de aire en alguna zona)* Permite definir las fases que actúan en las etapas del Modo Frío para poder realizar diferentes combinaciones en función de las necesidades de la instalación. Las fases disponibles son las siguientes:
 - ♦ **Fase "Preparación solo aire":** Permite iniciar la fase "Frío" únicamente con la etapa de aire hasta alcanzar el diferencial seleccionado entre la temperatura ambiente y la de consigna. Una vez alcanzado dicho diferencial, se activa la etapa combinada (aire + radiante). Esta fase únicamente está disponible y activada (por defecto) en instalaciones con etapa de aire en alguna de sus zonas.
 - ♦ **Fase "Enfriamiento":** Permite iniciar la etapa combinada configurando la activación/desactivación de los siguientes parámetros:
 - » **Aire de apoyo:** Habilita la configuración de un diferencial de temperatura respecto a la consigna que marca la desactivación de la etapa de aire. Estará disponible siempre que haya etapa de aire en alguna zona. Por defecto 0,5 °C.

¹Parámetros no disponibles en el termostato Airzone Blueface Zero

Fases Modo Calor¹



















- **Fases Modo Calor.** *(Solo para Airzone Cloud)* Permite definir las fases que actúan en las etapas del Modo Calor para poder realizar diferentes combinaciones en función de las necesidades de la instalación. Las fases disponibles son las siguientes:
 - ◊ **Fase “Preparación solo aire”:** *(Solo disponible si hay etapa de aire en alguna zona)* Permite iniciar la fase “Calor” únicamente con la etapa de aire hasta alcanzar el diferencial seleccionado entre la temperatura ambiente y la de consigna. Una vez alcanzado dicho diferencial, se activa la etapa combinada (aire + radiante). Esta fase únicamente está disponible y activada (por defecto) en instalaciones con etapa de aire en alguna de sus zonas.
 - ◊ **Fase “Calentamiento”:** Permite iniciar la etapa combinada configurando la activación/desactivación de los siguientes parámetros:
 - » **Aire de apoyo:** *(Solo disponible si hay etapa de aire en alguna zona)* Habilita la configuración de un diferencial de temperatura respecto a la consigna que marca la desactivación de la etapa de aire. Estará disponible siempre que haya etapa de aire en alguna zona. Por defecto 0,5 °C.
 - » **Radiador de apoyo:** *(Solo disponible si hay radiadores en alguna zona)* Habilita la configuración de un diferencial de temperatura respecto a la consigna que marca la desactivación de la etapa combinada. Estará disponible siempre que haya radiadores en alguna zona. Por defecto 0,5 °C.

¹Parámetros no disponibles en el termostato Airzone Blueface Zero

Termostato

- **Dirección del sistema.** (No disponible en sistemas con Webserver configurado como BACnet) Permite definir el número del sistema en su instalación. Por defecto, muestra el valor 1. El sistema mostrará los valores de dirección libres con un valor máximo de 99.

En caso de tener dirección 1 y poseer una central de control de producción Airzone (AZX6CCPGAWI) en la instalación, dispone de la función Súpermaestro, la cual impone el modo de funcionamiento del sistema 1 al resto de sistemas conectados a la AZX6CCPGAWI de forma semi-forzada:

Modo de funcionamiento del Sistema 1	Modos de funcionamiento disponibles del resto de Sistemas
	
	   
	   
	  
	 

- **Información.** Permite visualizar información acerca de:
 - ♦ **La zona:** firmware, zona, asociación, motor o estado de las comunicaciones.
 - ♦ **El sistema:** firmware, firmware CAI, configuración, e información de controladores de sistema e instalación.
 - ♦ **Los dispositivos:** indica los elementos conectados al sistema.
 - ♦ **Webserver:** firmware, dirección IP, puerta de enlace, MAC y PIN.
- **BACnet.** (Solo en instalaciones con Webserver configurado como BACnet) Este parámetro muestra la ID del dispositivo, el puerto uplink, la dirección IP, la máscara subred y la IP de la puerta de enlace y permite modificarlos. Pulse sobre el valor deseado, modifique los parámetros y pulse para confirmar. Los valores por defecto son:
 - ♦ ID dispositivo: 1000
 - ♦ Puerto: 47808
 - ♦ Dirección IP: DHCP
- **Reset sistema.** (Disponibles sólo para termostato Airzone Blueface Zero maestro) Permite resetear el sistema volviendo éste a la configuración de fábrica. Para volver a configurar los termostatos, diríjase al apartado "Configuración inicial".

PARÁMETROS DE ZONA

Climatización

- **Modo básico.** Permite configurar el termostato de las distintas zonas del sistema en modo básico o avanzado. Por defecto, está configurado como "Avanzado". Los parámetros que se pueden controlar en "modo básico" son:
 - ◇ On/Off
 - ◇ Temperatura de consigna
 - ◇ Modo de funcionamiento (solo si el termostato es maestro)

Si se configura un termostato Lite en "modo básico", éste no permitirá ningún tipo de control, actuando únicamente como sonda de temperatura de la zona. El control de esta zona se puede gestionar desde el Blueface Zero o Airzone Cloud.

En caso de necesitar configurar nuevamente el termostato como "Avanzado", acceda al menú de configuración avanzada y habilite el modo de uso "Avanzado".

- **Maestro*.** Permite configurar el termostato como "Maestro" o "Zona".

**Nota: No se puede configurar como Maestro si ya existe otro termostato configurado como tal.*

- **Configuración de salidas.** (Solo para Airzone Cloud) Muestra y permite seleccionar las salidas de control asociadas al termostato.
- **Offset termostato.** Permite corregir la temperatura ambiente que se mide en las distintas zonas o en todas ellas, debido a desviaciones producidas por fuentes de calor/frío cercanas, con un factor de corrección comprendido entre - 2,5 °C y 2,5 °C en pasos de 0,5 °C. Por defecto, se encuentra configurado en 0 °C.

Termostato

- **Etapas de control.** Permite configurar las etapas de frío y calor en la zona seleccionada o en todas las zonas del sistema. Las opciones a configurar son:
 - ◇ **Aire:** habilita calor/frío por aire en la zona seleccionada.
 - ◇ **Radiante:** habilita calor/frío radiante en la zona seleccionada.
 - ◇ **Combinada:** habilita el calor/frío por aire y radiante en la zona seleccionada y permite al usuario seleccionar la etapa que desea en dicha zona: Aire, Radiante o Combinada (ver apartado Configuración de Zona del termostato Blueface Zero, Etapas).
 - ◇ **Off:** deshabilita la etapa de calor/frío en la zona seleccionada.
- **Reset termostato.** (No disponible en zonas remotas) Permite resetear el termostato volviendo este al menú de configuración inicial.

CAI¹

Sólo para Airzone Cloud e instalaciones con AZX6AIQNSB.

- **Ventilación mecánica controlada.** Permite el control de una unidad de ventilación a través del relé o la salida de 0-10V. Por defecto, se encuentra habilitado.
 - ◇ **Ventilación constante*.** Permite actuar sobre la ventilación de la zona, independientemente de que haya demanda de ésta o no. Si está habilitado, y la CAI de la zona es “Buena”, se mantendrá la ventilación activada según el valor definido en Vmin. Si está deshabilitado, y la CAI de la zona es “Buena”, se detendrá la ventilación.
 - ◇ **Vmin / Vmax*.** Permite definir los valores de tensión mínimo y máximo para la salida 0-10V.

**Nota: Esta opción será visible siempre que el parámetro “Ventilación mecánica controlada” esté habilitado.*
- **Control de humedad*.** Permite activar la unidad de ventilación si se sobrepasan los límites de humedad fijados en el apartado *Variables*. Por defecto, se encuentra deshabilitado.
 - ◇ **Humedad alta.** La ventilación se activará únicamente si el valor de humedad se encuentra por encima del límite superior del intervalo definido como “Bueno”. Por defecto, se encuentra deshabilitado.
 - ◇ **Humedad baja.** La ventilación se activará únicamente si el valor de humedad se encuentra por debajo del límite inferior del intervalo definido como “Bueno”. Por defecto, se encuentra habilitado.

**Nota: Esta opción será visible siempre que el parámetro “Ventilación mecánica controlada” esté habilitado.*
- **Variables.** Permite definir los rangos y pesos de las diferentes variables disponibles para el cálculo del índice CAI.
 - ◇ **Rangos.** Configura los límites de estado “Buena/Media/Baja” para cada variable según criterio del usuario.
 - ◇ **Pesos.** Permite seleccionar el peso que tiene cada variable en el cálculo del índice de Calidad del Aire Interior. El peso se selecciona mediante un desplegable con intervalos de 10 %, desde el 0 % al 100 %. Si se selecciona un peso de 0 %, no se tendrá en cuenta esa variable en el cálculo del índice CAI. Los valores por defecto son:
 - » Temperatura (T°): Peso asignado por defecto 0 %.
 - » Humedad relativa (RH): Peso asignado por defecto 0 %.
 - » Niveles de CO₂ (CO₂): Peso asignado por defecto 80 %.
 - » Partículas de diámetro menor que 2,5 µm (PM_{2,5}): Peso asignado por defecto 30 %.
 - » Partículas de diámetro menor que 10 µm (PM₁₀): Peso asignado por defecto 30 %.
 - » Compuestos orgánicos volátiles (TVOC): Peso asignado por defecto 20 %.
 - ◇ **Restaurar valores por defecto.** Restaura la configuración de rangos y pesos por defecto.

¹Parámetros no disponibles en el termostato Airzone Blueface Zero

PARÁMETROS DE PRODUCCIÓN

Parámetros disponibles en instalaciones con AZX6CCPGAWI. Control desde Airzone Cloud.

- **Tipo de instalación.** Permite configurar la lógica de funcionamiento con la que trabajarán los relés de control de la CCP:
 - ◊ Aerotermia (por defecto)
 - ◊ 2 tubos
 - ◊ 4 tubos
 - ◊ RadianT
- **Retardo de activación.** Permite seleccionar un tiempo de retardo en el encendido del equipo de producción de 0 a 7 minutos. Por defecto, está configurado en 3 minutos.
- **Temperaturas de impulsión de agua.** *(Solo en instalaciones con pasarela AZX8GAWXXX)* Permite definir, para los modos frío y calor, las temperaturas de impulsión del equipo de aerotermia. El rango de temperaturas viene definido por el equipo. Valores por defecto:
 - ◊ Aire en modo frío: 10 °C
 - ◊ Radiante en modo frío: 18 °C
 - ◊ Aire/Radiador en modo calor: 50 °C
 - ◊ Radiante en modo calor: 35 °C
- **Función ACS.** Permite configurar el comportamiento del sistema cuando hay producción de ACS. Por defecto se encuentra habilitado.
 - ◊ **Habilitado:** No permite que haya demanda de aire junto a la producción de ACS.
 - ◊ **Deshabilitado:** Permite que haya demanda de aire junto a la producción de ACS.
- **Válvula mezcladora frío.** *(Solo en instalaciones con pasarela AZX8GAWXXX)* Permite seleccionar el modo en que se calcula el punto de rocío. Seleccione "Auto" en el caso de contar con válvulas mezcladoras de frío en su instalación. Por defecto, está configurado como "Manual".
 - ◊ **Manual:** Ajusta el punto de rocío a 19 °C.
 - ◊ **Auto:** Utiliza la temperatura del agua de impulsión de frío para calcular el punto de rocío.

Incidencias

En el caso de los termostatos Airzone Blueface Zero y Think aparecerá un aviso  en pantalla.

AVISOS

Antihielo. Se muestra en caso de tener la función activada.

Ventana activa. Indica que la climatización ha sido suspendida de la zona por la apertura de una ventana. Sólo disponible en sistemas que tengan activado el control de ventanas.

ACS. Agua caliente sanitaria activa. En caso de que su sistema integre control de gestión de ACS en su equipo de producción y éste se active, aparecerá este mensaje en su Blueface Zero y se suspenderá la climatización en dicha zona.

Protección rocío activa. Este aviso indica que hay riesgo de condensación en la etapa radiante y se ha activado la etapa de aire para evitar su formación.

Rocío activo. Este aviso indica que hay riesgo de condensación de agua y se ha apagado la zona, encendiéndose el deshumectador, en caso de tenerlo instalado. Solo disponible en sistemas con etapa radiante en modo frío.

Protección rocío Lite. *(Solo en termostatos Blueface Zero)* Este aviso indica que hay riesgo de condensación en la etapa radiante y se ha activado la etapa de aire para evitar su formación en la zona donde se encuentra el termostato Lite.

Rocío Lite. *(Solo en termostatos Blueface Zero)* Indica que hay riesgo de condensación de agua y se ha apagado la zona donde se encuentra situado el termostato Lite. Al pulsar sobre el icono en la pantalla principal informa de la zona afectada.

Humedad. *(Solo en instalaciones con módulo AZCE8CMIDRY)* Este aviso indica que se ha superado la humedad máxima en alguna zona y se ha activado el deshumectador.

Batería baja. *(Solo en termostatos Think radio)* Aviso de batería baja.

Batería Lite. *(Solo en termostatos Blueface Zero)* Aviso de batería baja. Al pulsar sobre el icono en la pantalla principal informa de la zona afectada.

Batería baja válvula. *(Solo en instalaciones con módulo AZCE8CMIVALR)* Aviso de batería baja de la válvula.

Alarma NTC2. Error en la medición sonda de temperatura.

Mantenimiento de filtro. Indica que se debe realizar el mantenimiento del filtro.

Prioridad CAI activada. Indica que se han activado la ventilación y la ionización debido a que el nivel de partículas medido es medio o bajo.

Medidor de consumo no detectado. *(Solo en Airzone Cloud)* Este aviso indica que el sistema requiere de un medidor de consumo y no se ha detectado ninguno vinculado/asociado al Sitio de Airzone Cloud.

ERRORES

En caso de que se produzca cualquiera de los siguientes errores , póngase en contacto con su instalador:

Errores de comunicación

- 1. Termostato – Central
- 8. Termostato Lite – Central
- 9. Pasarela – Sistema Airzone
- 10. Pasarela BACnet – Central
- 11. Pasarela – Unidad interior
- 12. Webserver – Sistema Airzone
- 13. Módulo de control de elementos radiantes – Central
- 17. Pasarela Lutron – Sistema Airzone
- 18. Módulo deshumectador – Central
- C-02. Central de control de producción – Central
- C-09. Pasarela de aerotermia – Central de control de producción
- C-11. Pasarela de aerotermia – Unidad de aerotermia
- V01. Módulo AZCE8CMIVALR – Central
- V02. Módulo AZCE8CMIVALR – Cabezal AZX6ACTIVALR

Error de máquina. Anomalía en la unidad de aire acondicionado

Error de máquina. Fuga de refrigerante

Otros errores

- 5. Sonda de temperatura en circuito abierto
- 6. Sonda de temperatura en cortocircuito
- 19. Error puente alarma
- R05. Sonda de temperatura módulo de control de elementos radiantes en circuito abierto
- R06. Sonda de temperatura módulo de control de elementos radiantes en cortocircuito

Errores purificación



- IAQ0. AirQ Sensor no detectado
- IAQ1. Pérdida de comunicación del controlador de ionización con la central
- IAQ3. Módulo de zona con ionización no conectado
- IAQ4. Motor conectado directamente sin ionizador
- IAQ7. Pérdida de comunicación del AirQ Sensor con la central

Errores Lite

En el caso de los termostatos Airzone Lite, si el icono On/Off  presenta un rápido parpadeo en color rojo significará la pérdida de comunicación con la central.

Error 1. Termostato (cable) - Central

Esta incidencia no permite el control de la zona. Compruebe si el error aparece en todos los termostatos, en tal caso, compruebe el correcto funcionamiento de la central de sistema. Para solventar esta incidencia revise:

1. Estado de la central: Correcta alimentación.
2. Estado de la central: Correcto funcionamiento de los LED del bus de conexión Airzone.
3. Conexiones: Revise la correcta polaridad de los conectores de la central y el termostato.
4. Cableado: Compruebe que la tensión entre polos (A/-) y (B/-) es de 1,8 Vdc.
5. Reinicie la zona y vuelva asociarla al sistema:
 - Termostatos Blueface Zero: Pulse sobre la palabra *Reset* para reiniciar el dispositivo. Si el error persiste, realice una pulsación larga sobre el icono  y resetee el termostato. Realice el proceso de configuración inicial del sistema.
 - Termostatos Think: Realice una pulsación larga sobre  y realice el proceso de configuración inicial del sistema.
6. Reinicio del sistema: Si se reinicia el sistema puede aparecer en los termostatos este error debido a la inicialización del mismo. Este mensaje deberá desaparecer una vez finalizada la inicialización en unos 30 segundos aproximadamente.

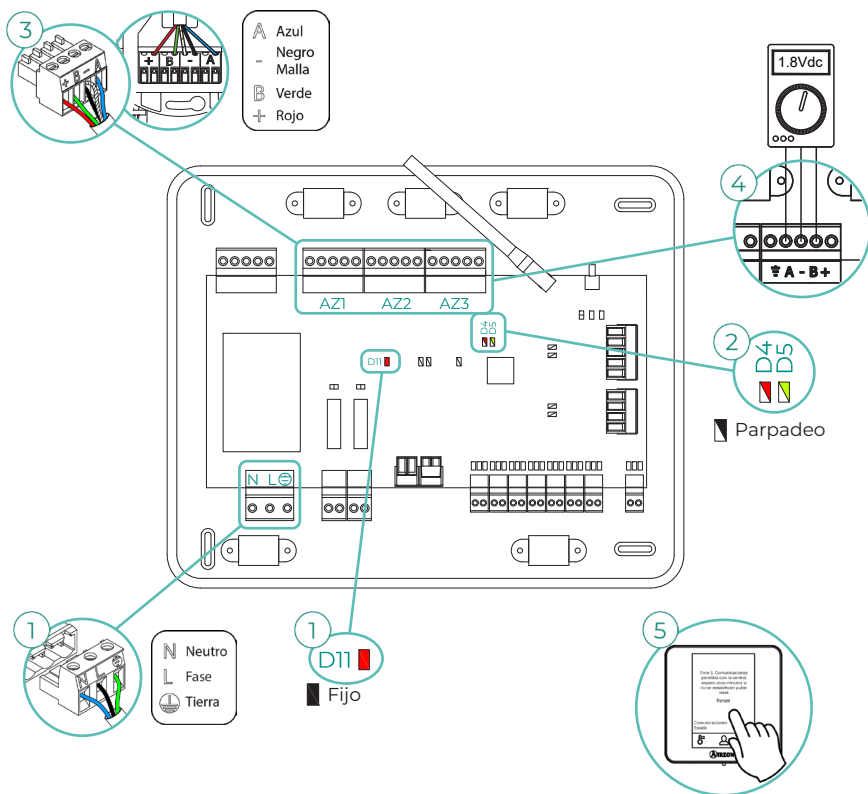

Error 1. Termostato (radio) - Central

Esta incidencia no permite el control de la zona. Compruebe si el error aparece en todos los termostatos, en tal caso, compruebe el correcto funcionamiento de la central de sistema. Para solventar esta incidencia revise:

1. Estado del termostato: Compruebe la cobertura del termostato con la central a través del parámetro "Información" (ver apartado Configuración avanzada del sistema, Parámetros de sistema) o aproxime el termostato a la central si este recupera las comunicaciones será necesario reubicarlo ya que se encontraba fuera de cobertura.
2. Estado de la central: Correcta alimentación.
3. Estado de la central: Correcto funcionamiento de los LED de comunicaciones radio.
4. Reinicie la zona y vuelva asociarla al sistema. Para ello realice una pulsación larga sobre AIRZONE y realice el proceso de configuración inicial del sistema. Recuerde que para la asociación de dispositivos radio debe abrir el canal de asociación radio previamente bien desde la central desde el pulsador SW1 o desde cualquier termostato en el parámetro "Canal radio" dentro del menú de Configuración de avanzada del sistema, parámetros de zona.
5. Reinicio del sistema: Si se reinicia el sistema puede aparecer en los termostatos este error debido a la inicialización del mismo. Este mensaje deberá desaparecer una vez finalizada la inicialización en unos 30 segundos aproximadamente.

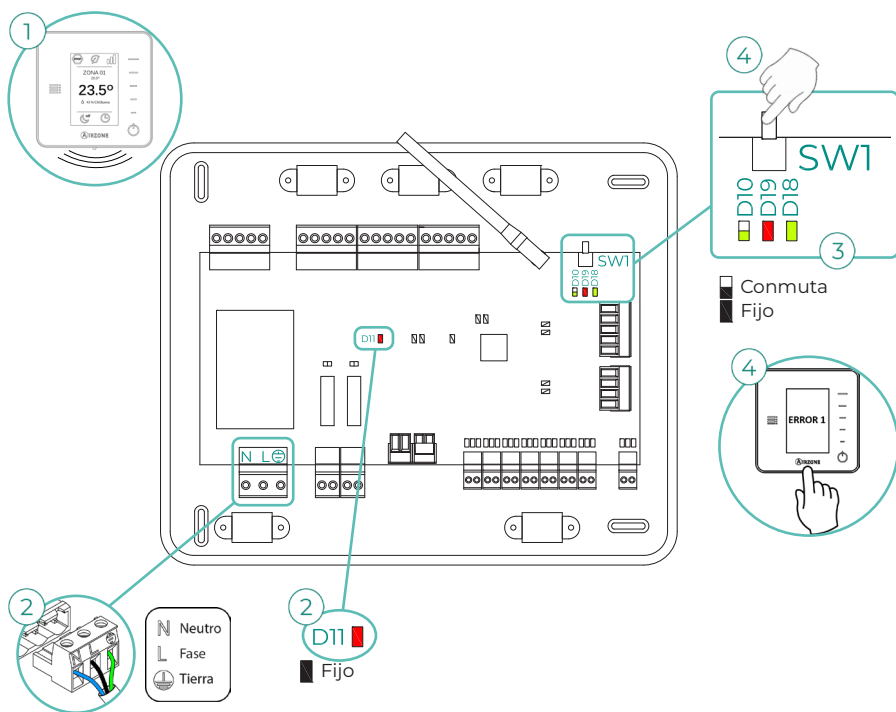

Error 5. Sonda de temperatura en circuito abierto

La zona pierde la medida de la temperatura ambiente, quedando la zona inhabilitada para generar demanda. En caso de dicha incidencia proceda a la sustitución del dispositivo o su envío para reparación.

Error 6. Sonda de temperatura en cortocircuito

La zona pierde la medida de la temperatura ambiente, quedando la zona inhabilitada para generar demanda. En caso de dicha incidencia proceda a la sustitución del dispositivo o su envío para reparación.

Error 8. Termostato Lite (cable) - Central

La zona pierde la medida de la temperatura ambiente de un termostato Lite cable asociado, quedando la zona inhabilitada para generar demanda. Consulte desde su termostato Blueface Zero qué termostato Lite ha perdido la comunicación. Para solventar esta incidencia revise:

1. Conexiones: Revise la correcta polaridad de los conectores de la central y la sonda.
2. Cableado: Compruebe que la tensión entre polos (A/-) y (B/-) es de 1,8 Vdc.
3. Compruebe que el termostato en cuestión tiene seleccionado el microswitch correspondiente con la zona asociada. Si no es así, actívalo levantando la pestaña del valor deseado.

Recuerde: En caso de necesitar cambiar el número de zona, resetee en primer lugar el termostato e inicie la secuencia de asociación.

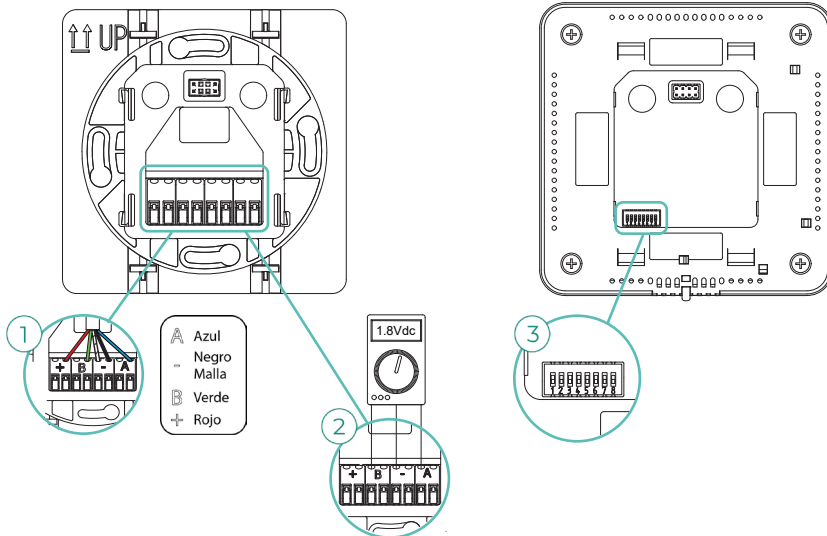

Error 8. Termostato Lite (radio) - Central

La zona pierde la medida de la temperatura ambiente de un termostato Lite radio asociado, quedando la zona inhabilitada para generar demanda. Consulte desde su termostato Blueface Zero qué termostato Lite ha perdido la comunicación. Para solventar esta incidencia revise:

1. Alimentación: Compruebe el estado de la batería y en caso de duda sustituya por una nueva.
2. Compruebe que el termostato Lite en cuestión tiene seleccionado el microswitch correspondiente con la zona asociada. Si no es así, actívalo levantando la pestaña del valor deseado. Recuerde que para la asociación de dispositivos radio debe abrir el canal de asociación radio previamente bien desde la central desde el pulsador SW1 o desde cualquier termostato en el parámetro "Canal radio" dentro del menú de Configuración avanzada del sistema, parámetros de zona.

Recuerde: En caso de necesitar cambiar el número de zona, resetee en primer lugar el termostato e inicie la secuencia de asociación.

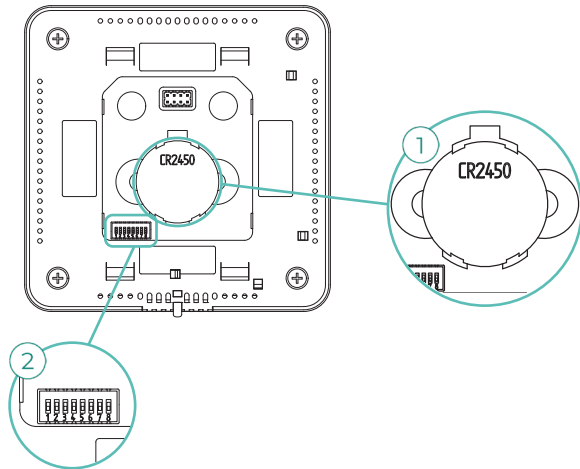

Error 9. Pasarela - Sistema Airzone

El sistema pierde comunicación con la pasarela y, por tanto, con la unidad de A/A. El sistema abrirá todas sus zonas y deshabilitará el control desde los termostatos del sistema, permitiendo el funcionamiento del equipo desde el termostato del fabricante. Para solventar esta incidencia revise:

1. Que la pasarela esté correctamente conectada al puerto IU de la central.
2. En el caso de pasarela en formato de carril DIN, revise la correcta polaridad de los conectores de la pasarela y el puerto IU de la central.
3. Compruebe el correcto estado de los LED de la pasarela conectada. Para ello consulte el apartado de autodiagnóstico o la ficha técnica de la pasarela en cuestión.

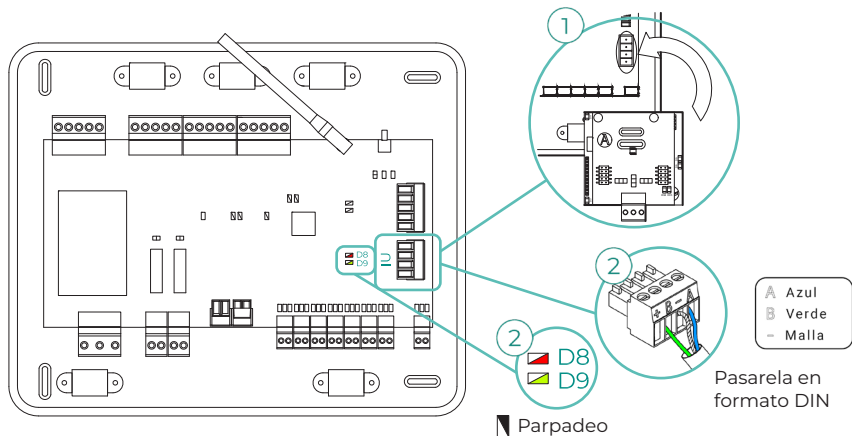

Error 10. Pasarela BACnet - Central

Webserver configurado como BACnet

El sistema pierde la comunicación con el Webserver. Compruebe que el Webserver está correctamente conectado al puerto domótico (DM1) de la central.

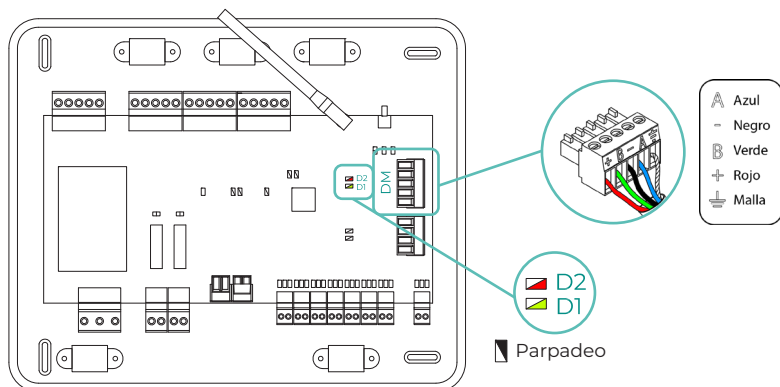

Error 11. Pasarela - Unidad Interior

La pasarela pierde comunicación con la unidad de A/A. El sistema abrirá todas sus zonas y deshabilitará el control desde los termostatos del sistema, permitiendo el funcionamiento del equipo desde el termostato del fabricante. Para solventar esta incidencia revise:

1. Que la unidad de Aire está alimentada. Para ello compruebe que el termostato del equipo está encendido.
2. Compruebe el correcto funcionamiento del equipo de forma independiente del sistema. Para ello, desconecte la unidad de A/A del sistema Airzone y active la unidad desde el termostato de la unidad de A/A.
3. Conexiones: Revise la correcta polaridad y conexión de los conectores de la pasarela y la unidad interior. Consulte la ficha técnica de la pasarela en cuestión.
4. Compruebe el correcto estado de los LED de la pasarela conectada. Para ello consulte el apartado de autodiagnóstico o la ficha técnica de la pasarela en cuestión.

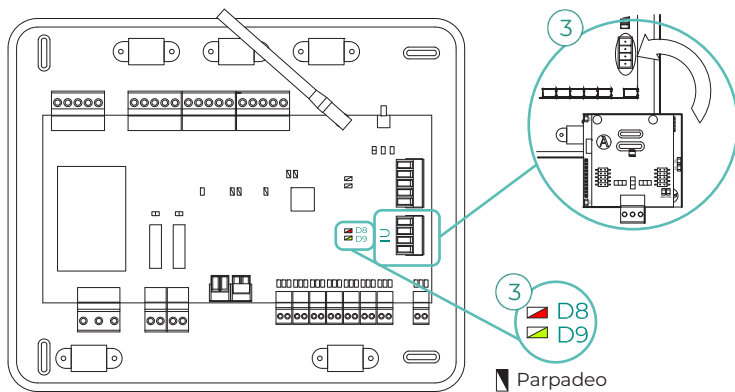

Error 12. Webserver - Sistema Airzone

El sistema pierde la comunicación con el Webserver. Para solventar esta incidencia revise:

1. Compruebe que el Webserver está correctamente conectado al puerto de domótico de la central.
2. Revise la correcta polaridad de los conectores del Webserver y el puerto domótico de la central.
3. Compruebe el correcto estado de los LED del Webserver. Para ello consulte el apartado de autodiagnóstico o la ficha técnica del Webserver en cuestión.

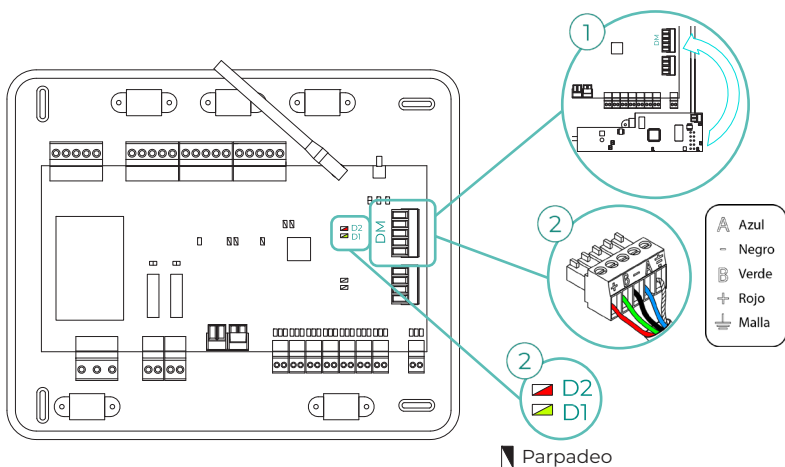

Error 13. Módulo de control de elementos radiantes - Central

Esta incidencia no permite al sistema controlar el dispositivo. Para solventar esta incidencia revise:

1. Estado del módulo de control de elementos radiantes: Correcta alimentación.
2. Estado del módulo de control de elementos radiantes y de la central del sistema: Correcto funcionamiento de los LED del bus CAN.
3. Conexiones: Revise la correcta polaridad de los conectores de la central y el módulo de control de elementos radiantes.
4. Cableado: Compruebe que la tensión entre polos (A/-) y (B/-) es de 1,8 Vdc.

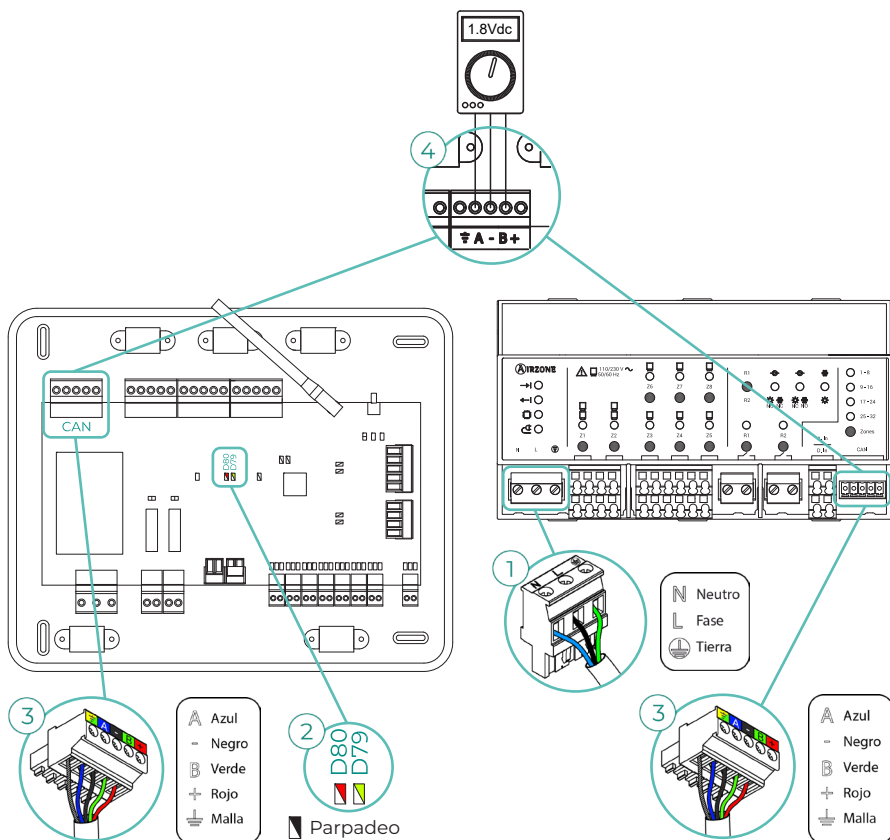

Error 17. Pasarela Lutron - Sistema Airzone

Webserver configurado como Lutron

El sistema pierde la comunicación con el Webserver. Compruebe que el Webserver está correctamente conectado al puerto domótico (DM1) de la central.

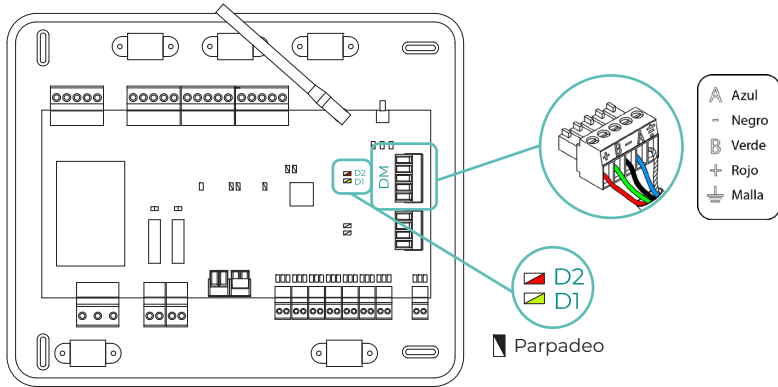

Error 18. Módulo deshumectador - Central

Esta incidencia no permite al sistema controlar el dispositivo. Para solventar esta incidencia revise:

1. Estado del módulo deshumectador: Correcta alimentación.
2. Estado del módulo deshumectador y de la central del sistema: Correcto funcionamiento de los LED del bus CAN.
3. Conexiones: Revise la correcta polaridad de los conectores de la central y el módulo deshumectador.
4. Cableado: Compruebe que la tensión entre polos (A/-) y (B/-) es de 0,65 Vdc aproximadamente.

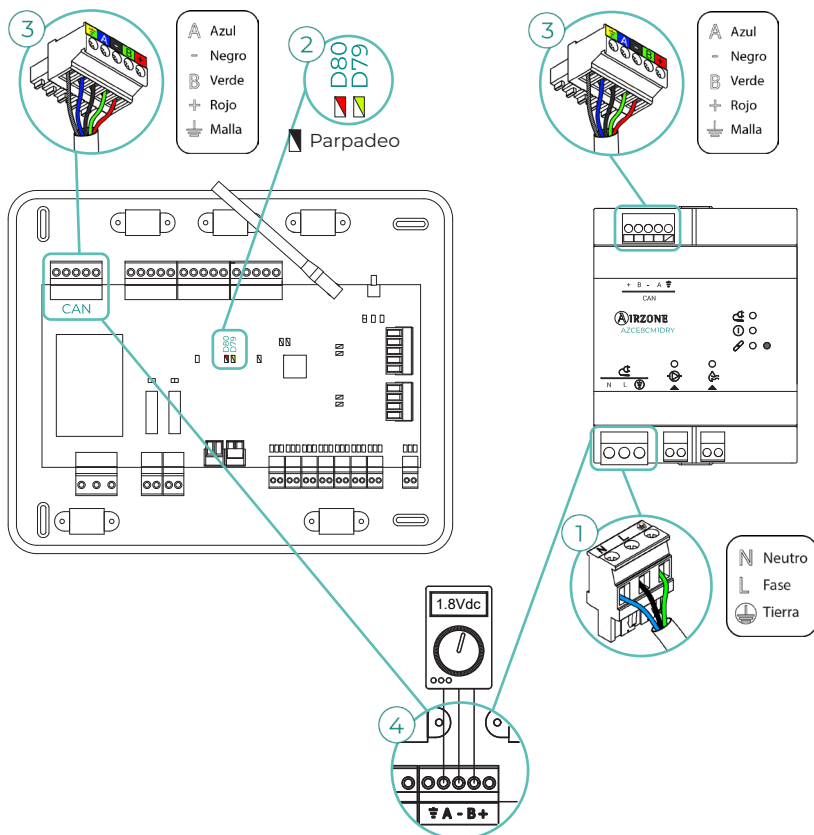

Error 19. Error puente alarma

El sistema detecta que no está conectado el puente alarma y fuerza el modo Stop. Compruebe que el puente alarma se encuentra debidamente conectado.

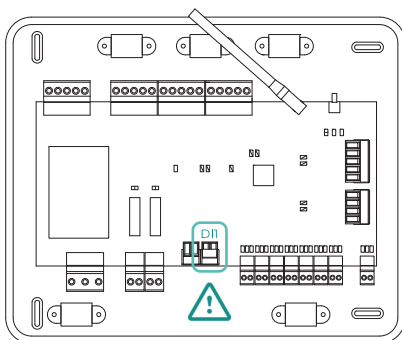

Error C-02. Central de control de producción - Central

Esta incidencia no permite el control de la zona. Para solventar esta incidencia revise:

1. Estado de la CCP: Correcta alimentación.
2. Estado de la central: Correcto funcionamiento de los LED del bus doméstico.
3. Conexiones: Revise la correcta polaridad de los conectores de la CCP y la central del sistema.

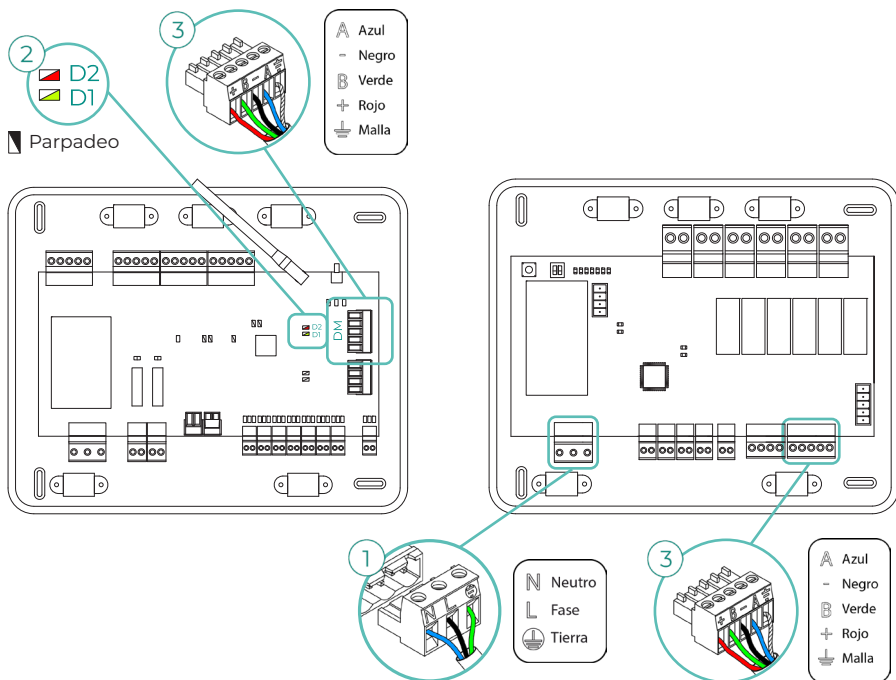

Error C-09. Pasarela de aerotermia - Central de control de producción

La pasarela pierde comunicación con el equipo de aerotermia. Se deshabilitará el control del sistema, permitiendo el funcionamiento del equipo desde el termostato del fabricante. Para solventar esta incidencia revise:

1. Compruebe que la pasarela está correctamente conectada al puerto de máquina de la central de control de producción.
2. Compruebe le correcto estado de los LED de la pasarela conectada. Para ello consulte el apartado de autodiagnóstico o la ficha técnica de la pasarela en cuestión.

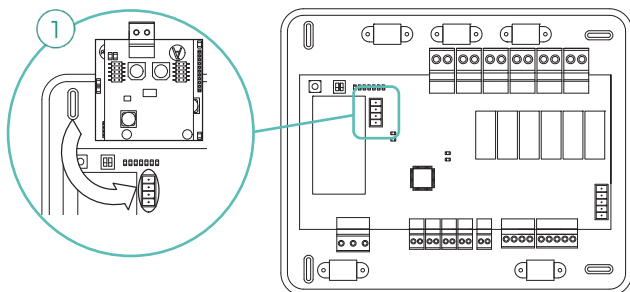

Error C-011. Pasarela de aerotermia - Unidad de aerotermia

La pasarela pierde comunicación con el equipo de aerotermia. Se deshabilitará el control del sistema, permitiendo el funcionamiento del equipo desde el termostato del fabricante. Para solventar esta incidencia compruebe que la pasarela está correctamente conectada al puerto de domótico de la CCP y la conexión entre esta y la unidad interior, para ver conexión de su pasarela con la unidad interior consulte la ficha técnica de la pasarela.

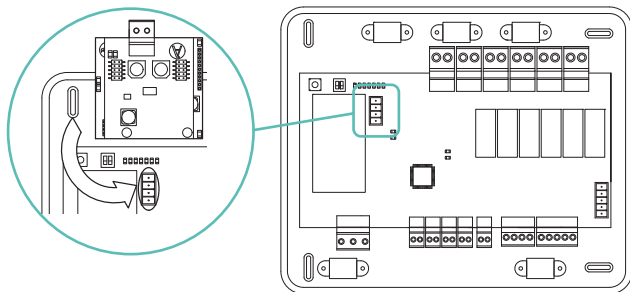

Error R05. Sonda de temperatura módulo de control de elementos radiantes en circuito abierto

El sistema pierde la medida de la temperatura del colector radiante. En caso de dicha incidencia proceda a la sustitución del dispositivo o su envío para reparación.

Error R06. Sonda de temperatura módulo de control de elementos radiantes en cortocircuito

El sistema pierde la medida de la temperatura del colector radiante. En caso de dicha incidencia proceda a la sustitución del dispositivo o su envío para reparación.

Error V01. Módulo AZCE8CM1VALR - Central

Esta incidencia no permite al sistema controlar el dispositivo. Para solventar esta incidencia revise:

1. Estado del módulo y de la central del sistema: Correcto funcionamiento de los LED del bus CAN.
2. Conexiones: Revise la correcta polaridad de los conectores de la central y el módulo.
3. Cableado: Compruebe que la tensión entre polos (A/-) y (B/-) es de 1 Vdc aproximadamente.

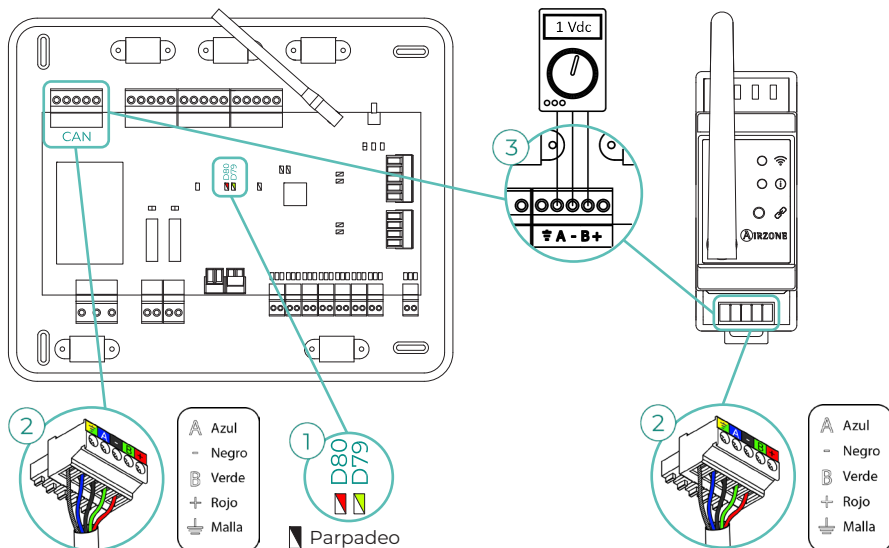

Error V02. Módulo AZCE8CM1VALR - Cabezal AZX6AC1VALR

Esta incidencia no permite al sistema controlar el dispositivo. Para solventar esta incidencia revise:

1. Comunicación entre módulo AZCE8CM1VALR y cabezal AZX6AC1VALR.
2. Distancia apropiada para asegurar la cobertura entre cabezal y módulo. Distancia máxima en espacio abierto: 40m.

Error IAQ0. AirQ Sensor no detectado

Este aviso indica que no se ha detectado el AirQ Sensor y, por tanto, la imposibilidad de hacer la medición de la Calidad del Aire Interior. Una vez que se conecta un AirQ Sensor, el error desaparece.

Error IAQ1. Pérdida de comunicación del controlador de ionización con la central

Se produce cuando se pierde la sincronización o comunicación entre el controlador de ionización y la central. Desaparece tras recuperarse la comunicación.

Error IAQ3. Módulo de zona con ionizador no conectado

Este aviso indica que no se ha detectado un ionizador en una zona y se genera al comenzar la ionización en una zona. Para resolver la incidencia:

1. Revise la correcta conexión entre el puerto IOx y el ionizador.
2. Compruebe los LED de estado de ionización en la central del sistema.

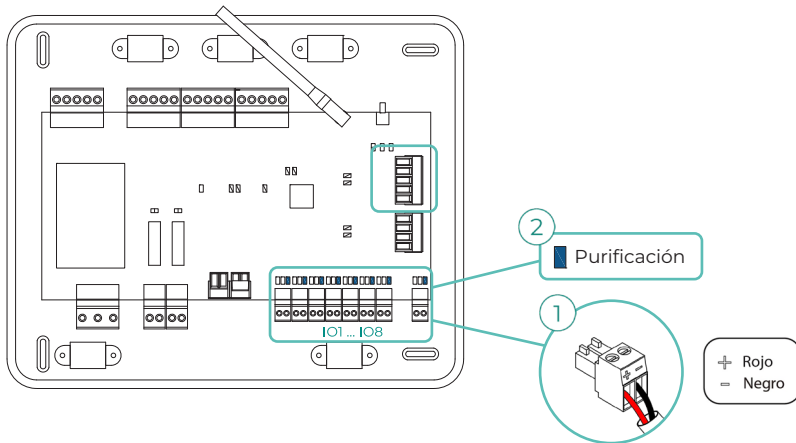

Error IAQ4. Motor conectado directamente sin ionizador

Este error se produce al conectar directamente un motor a las salidas destinadas a las placas de ionización de la central. Puede provocar que los motores dejen de funcionar.

Si reinicia el sistema, el error pasará a ser IAQ3 y permitirá la ionización en todas las zonas menos en ésta.

Puede solventar esta incidencia siguiendo los siguientes pasos:

1. Compruebe que no ha conectado un motor directamente a la central.
2. Revise las conexiones entre el motor y el ionizador así como entre el ionizador y la central.

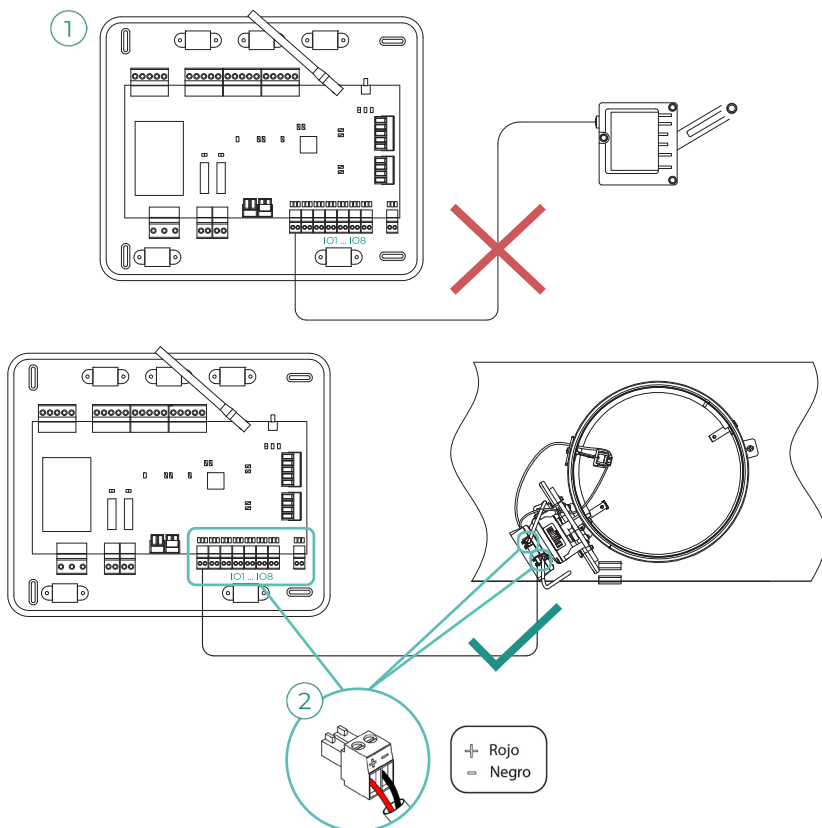

Error IAQ7. Pérdida de comunicación del AirQ Sensor con la central

Esta incidencia no permite al sistema controlar el dispositivo. Para solventar esta incidencia revise:

1. Estado del AirQ Sensor y de la central del sistema: Correcto funcionamiento de los LED del bus CAN.
2. Conexiones: Revise la correcta polaridad de los conectores de la central y el AirQ Sensor.

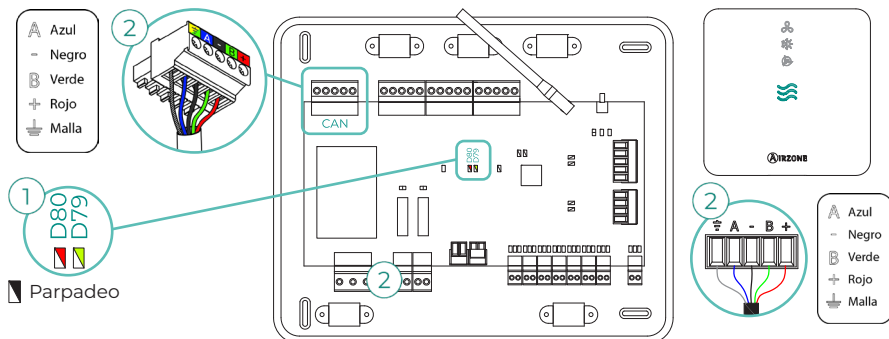

Error máquina. Anomalía en la unidad de aire acondicionado

Consulte el tipo de incidencia en el termostato de la máquina y realice las acciones de reparación indicadas por el fabricante.

Error máquina. Fuga de refrigerante

Esta incidencia indica que se ha confirmado la existencia de una fuga de gas refrigerante en la unidad interior controlada por el sistema (en caso de sistema VRF también se dará el aviso).

El sistema Airzone cederá el control a la unidad interior, perdiéndose así el control momentáneo de la etapa de aire. Ni la etapa radiante ni la producción con CCP se verán afectadas por el bloqueo.

Para salir de este modo de protección por error de fuga, deberá solucionarse en primer lugar la incidencia en la unidad interior. Una vez desaparece el error, se recuperará el control de la instalación.

Árboles de navegación

AIRZONE BLUEFACE ZERO

Salvapantallas

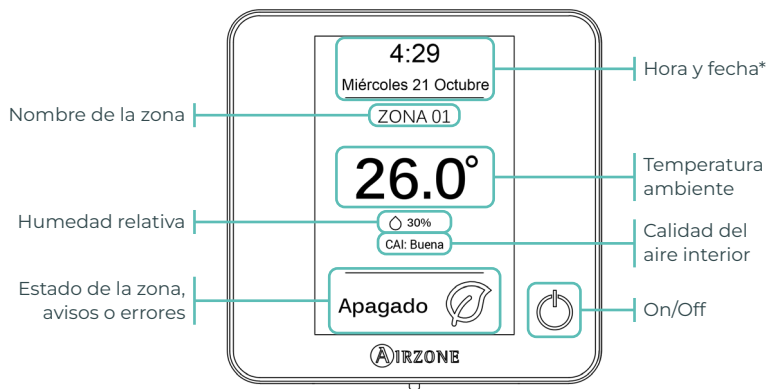

*Nota: En el caso de disponer de Webserver también aparecerá la información climática.

Pantalla principal

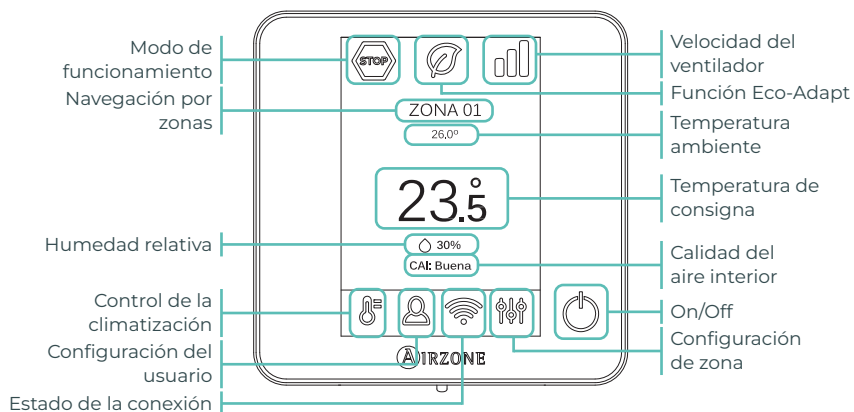

Salvapantallas

- Hora y fecha*
- Zona actual
- Tª Ambiente*
- Humedad relativa*
- Estado de zona
- Meteorología

*Valores configurables

↓ Toque en cualquier punto de la pantalla

Pantalla principal

Modo de funcionamiento	ECO-Adapt	Velocidad del ventilador	Zona actual	Humedad relativa
<ul style="list-style-type: none"> ❄ Frio ☀ Calor 🌀 Seco** 🌀 Ventilación** 🛑 Stop 	<ul style="list-style-type: none"> 🛑 Off 🌀 A 🌀 A+ 🌀 A++ 	<ul style="list-style-type: none"> 🌀 Automática 📊 Alta 📊 Media 📊 Baja 	<p>Tª ambiente</p> <hr/> <p>Tª de consigna</p> <p>+ Temperatura</p> <p>- Temperatura</p>	<p>Calidad del aire interior</p>
<p>Control de climatización</p> <hr/> <p>Configuración de usuario</p> <ul style="list-style-type: none"> 🇬🇧 Idioma/País 💡 Brillo ℹ Información <p>ON / OFF</p>	<p>Estado de la conexión</p> <ul style="list-style-type: none"> 📶 Conectado a Internet (Wi-Fi) 📶 Sin conexión a Internet (Wi-Fi) 📶 No conectado a la red 📶 Conectado a Internet (Ethernet) 📶 Sin conexión a Internet (Ethernet) 	<p>Configuración de zona</p> <ul style="list-style-type: none"> 🌙 Modo Sleep 🌀 Antihielo 📐 Ángulos de rejilla** 🌀 Etapas de control** 🌀 Q-Adapt 🌀 Ajustes Lite 🌀 Purificación 		

🌀 Realice una pulsación larga sobre el icono de configuración de zona

Configuración avanzada

Zona	Sistema
Conf. termostato	Dirección de sistema**
Etapas de control**	Canal radio
Modo de uso	Reset sistema
Offset	Controlador centralizado
Reset termostato	Reset Webserver
	Configuración relés
	Configuración Modo básico

**Disponibile en función del tipo de instalación y configuración del sistema.

AIRZONE THINK

Salvapantallas

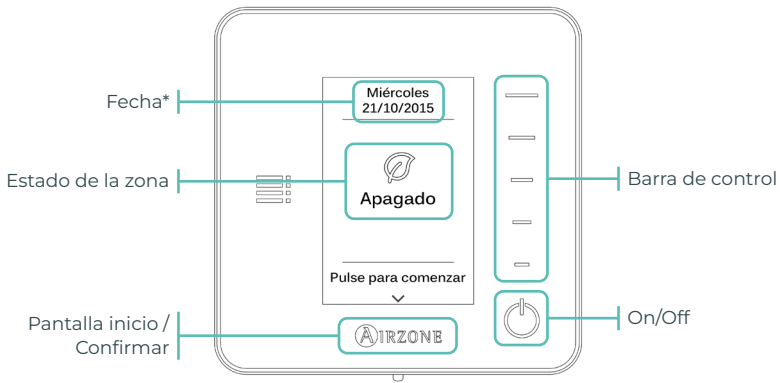

**Nota: En el caso de disponer de Webserver también aparecerá la información climática.*

Pantalla principal

Acceda a la pantalla principal pulsando **AIRZONE** desde el salvapantallas:

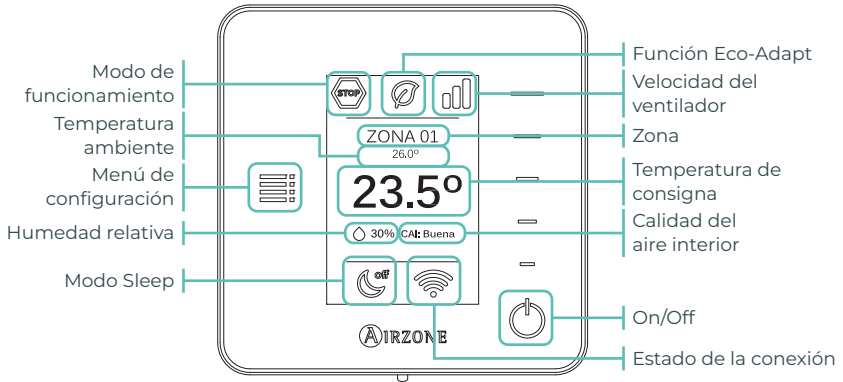

Salvapantallas

- Fecha*
- Zona actual*
- Estado de la zona
- Meteorología*
- Airzone

*Según dispositivos conectados

Presione en 

Pantalla principal

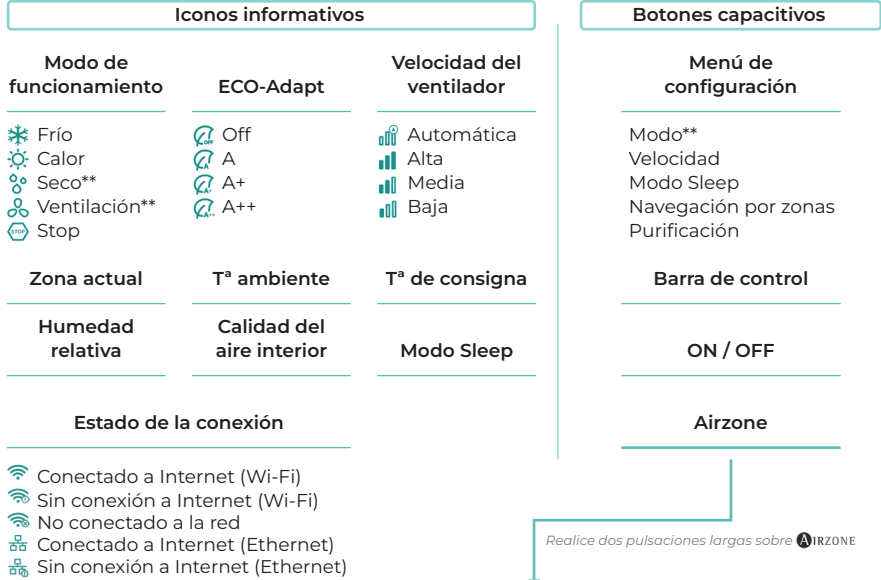

Realice dos pulsaciones largas sobre 

Configuración avanzada

Zona	Sistema
Conf. termostato	Dirección de sistema**
Modo de uso	Rango de temperatura
Etapas de control**	Etaa combinada**
Offset	Tipo de apertura
Reset termostato	Q-Adapt
	Configuración relés
	Controlador centralizado
	Temperatura de retorno
	Canal radio
	Información
	Reset Webserver

**Disponibile en función del tipo de instalación y configuración del sistema.



airzonecontrol.com

Marie Curie, 21
29590 Málaga
Spain

v 100