



FR

Manuel d'Installation

Easyzone 25 Plus Compact Wi-Fi / HUB



 AIRZONE

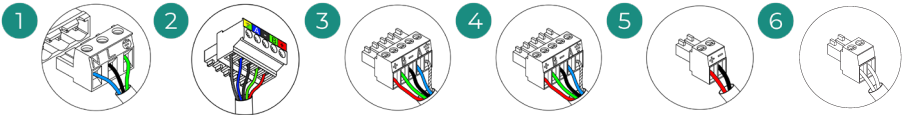
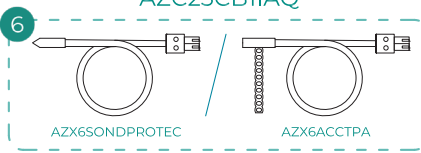
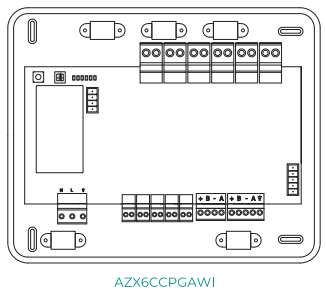
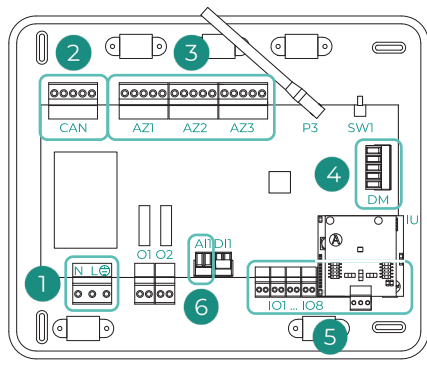
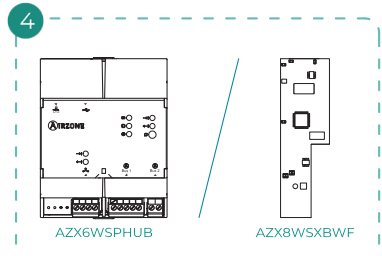
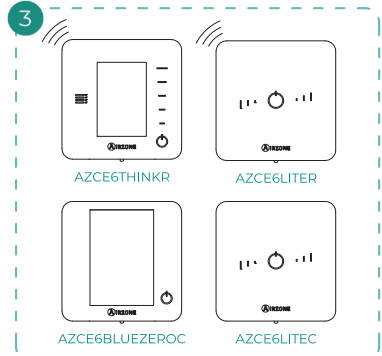
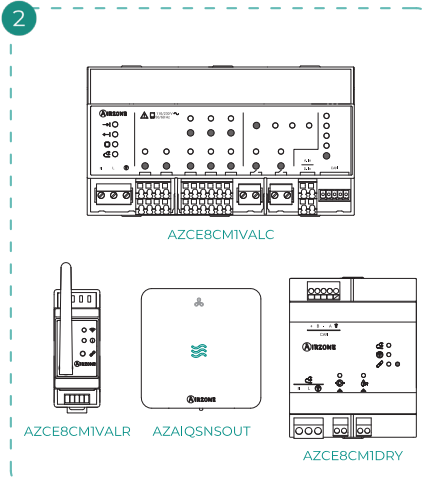

A	Azul	Blue	Azul	Bleu	Blu	Blau
-	Negro	Black	Preto	Noir	Nero	Schwarz
B	Verde	Green	Verde	Vert	Verde	Grün
+	Rojo	Red	Vermelho	Rouge	Rosso	Rot
⬇	Malla	Shield	Malha	Tresse de blindage	Calza	Schwarzer Kabelschirm

N	Neutro	Neutral	Neutro	Neutre	Neutro	Neutralleiter
L	Fase	Phase	Fase	Phase	Fase	Phase
⬇	Tierra	Ground	Terra	Terre	Terra	Schutzleiter

(ES) Ionizador Airzone
(EN) Airzone ionizer
(FR) Ioniseur Airzone
(IT) Ionizzatore Airzone
(PT) Ionizador Airzone
(DE) Airzone-Ionisator

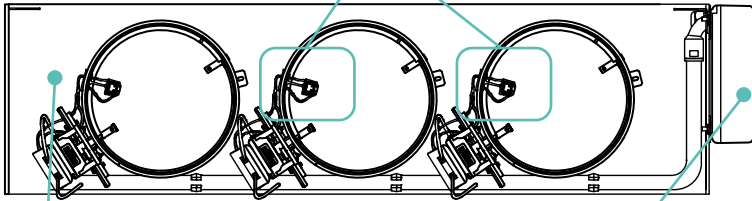

(ES) Plénum motorizado
(EN) Motorized plenum
(FR) Plénum motorisé
(IT) Plenum motorizzato
(PT) Plenum motorizado
(DE) Motorisiertes Plenum

(ES) Central del sistema
(EN) System main control board
(FR) Platine centrale du système
(IT) Scheda centrale del sistema
(PT) Central do sistema
(DE) Systemzentrale

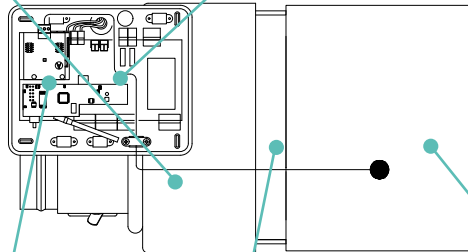

(ES) Pasarela de control
(EN) Control gateway
(FR) Passerelle de contrôle
(IT) Interfaccia di controllo
(PT) Gateway de controlo
(DE) Steuerungs-Gateway

(ES) Cuello de adaptación
(EN) Adapter collar
(FR) Col de raccordement
(IT) Ucollo di adattamento
(PT) Encaixe de adaptação
(DE) Mechanische Anpassungsmanschette

(ES) Unidad interior
(EN) Indoor unit
(FR) Unité intérieure
(IT) Unità interna
(PT) Unidade interior
(DE) Innengerät

Table des matières

POLITIQUE ENVIRONNEMENTALE	6
AVANT DE COMMENCER	7
ÉLÉMENTS ET INSTALLATION	9
> Éléments de base du système	9
> Platine centrale du système Airzone Easyzone 25 (AZC25CB1IAQ)	9
> AirQ Sensor sans VMC (AZAIQSNSOUT)	14
> Webserver Airzone Cloud	15
> Thermostats filaires	18
> Thermostats radio	19
> Compteur de consommation électrique monophasé/triphasé Wi-Fi (AZX8AC1MTW[1/3])	20
> Éléments optionnels du système	22
> AirQ Sensor de qualité de l'air intérieur (AZX6AIQSNSB)	22
> Module de contrôle Airzone déshumidificateur (AZCE8CM1DRY)	24
> Module de contrôle Airzone d'électrovannes radio VALR (AZCE8CM1VALR)	26
> Tête thermostatique radio Airzone VALR pour radiateurs (AZX6AC1VALR)	27
> Module de contrôle Airzone d'électrovannes filaires 110/230V VALC (AZCE8CM1VALC)	28
> Tête thermostatique filaire Airzone 110/230V VALC pour éléments rayonnants (AZX6AC1VALC)	31
> Centrale de contrôle de production hydraulique Airzone (AZX6CCPGAWI)	33
> Passerelle d'intégration KNX Airzone (AZX6KNXGTWAY)	39
> Passerelle de contrôle Airzone Ventilo-convecteur 3 vitesses (AZX6FANCOILZ)	40
> Passerelle de contrôle Airzone Ventilo-convecteur 0-10 V (AZX6010VOLT5Z)	42
> Passerelle de contrôle Airzone unité électromécanique (AZX6ELECTROMECC)	44
> Sonde de température avec collier de serrage (AZX6ACCTPA)	47
> Sonde de température en gaine (AZX6SONDPROTEC)	47
INSTALLATION DU SYSTÈME	48
> Dimensions du plénum motorisé Easyzone 25 Plus Compact	48

> Kit d'adaptation mécanique Easyzone 25 Plus Compact	49
> Montage du plénum motorisé Easyzone 25 Plus Compact	50
> Installation sur l'unité intérieure	50
> Annulation de registre	52
VÉRIFICATION DE L'INSTALLATION	53
CONFIGURATION INITIALE	55
> Airzone Blueface Zero	55
> Airzone Think	56
> Airzone Lite	58
> Vérification de la configuration initiale	59
> Réinitialisation du système	59
> Réinitialisation de la zone	59
RÉGULATION DE DÉBIT	60
> Régulation de débit (REG)	60
> Régulation d'air minimum (A-M)	60
CONFIGURATION AVANCÉE DU SYSTÈME	61
> Airzone Blueface Zero	61
> Airzone Think	61
> Airzone Cloud	61
> Paramètres de système	62
> Paramètres de zone	69
> Paramètres du production	71
INCIDENCES	72
> Avertissements	72
> Erreurs	73
ARBORESCENCES DE NAVIGATION	90
> Airzone Blueface Zero	90
> Airzone Think	92

Politique environnementale



- Ne jetez pas l'appareil dans la poubelle des déchets ménagers. Les appareils électriques et électroniques contiennent des substances qui peuvent être nocives pour l'environnement si ceux-ci ne sont pas traités correctement. Le symbole de la poubelle barrée d'une croix indique une collecte sélective des appareils électriques, différente du reste de déchets urbains. Dans l'intérêt d'une bonne gestion environnementale, l'appareil devra être déposé dans les centres de collecte prévus à cet effet, à la fin de sa durée de vie utile.
- Les pièces qui le composent peuvent être recyclées. Veuillez, par conséquent, à respecter la réglementation en vigueur en matière de protection de l'environnement.
- Rendez-vous chez le distributeur, si vous souhaitez remplacer l'appareil par un autre, ou déposez-le dans un centre de collecte spécialisé.
- Les transgresseurs s'exposent aux sanctions et aux dispositions prévues par la loi en matière de protection sur l'environnement.

Avant de commencer



- Le système doit être installé par un technicien qualifié.
- Ce produit ne doit en aucun cas être altéré ou démonté.
- Ne pas manipuler le système avec les mains mouillées ou humides.
- En cas de dysfonctionnement de cet appareil, ne le réparez pas vous-même. Veuillez contacter le revendeur ou le prestataire de services pour réparer ou détruire le produit.



- Vérifiez que l'installation de chauffage et refroidissement a été faite conformément aux exigences du fabricant, qu'elle est conforme aux réglementations locales en vigueur et qu'elle fonctionne correctement avant d'installer le système Airzone.
- Placez et connectez tous les éléments de l'installation conformément à la réglementation électronique locale en vigueur.



- Toutes les connexions doivent être réalisées en l'absence totale d'alimentation.
- Des précautions doivent être prises pour éviter les courts-circuits sur toute connexion du système.
- Reportez-vous attentivement au schéma des câbles et aux présentes instructions lorsque vous procédez au câblage.
- Connectez tous les câbles solidement. Des câbles mal fixés peuvent entraîner une surchauffe au niveau des points de connexion et un risque d'incendie.
- Évitez de placer le bus de communication Airzone à proximité de lignes de force, tubes fluorescents, moteurs, etc. Ceux-ci sont susceptibles de provoquer des interférences dans les communications.

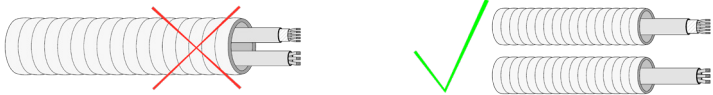

- Conformément à la réglementation locale et nationale pertinente, le câblage d'alimentation externe du système devra comprendre un interrupteur principal ou autre moyen de déconnexion avec une séparation constante de tous les pôles. Si l'alimentation principale est coupée, le système redémarrera automatiquement. **Utilisez un circuit indépendant de l'unité à contrôler pour assurer l'alimentation du système.**
- Respectez la polarité de connexion de chaque dispositif. Une mauvaise connexion peut provoquer des dommages graves au produit.
- Pour la connexion de communication avec le système, utilisez le câble Airzone : câble composé de 4 fils (2 x 0,22 mm² torsadés et blindés pour la communication de données et 2 x 0,5 mm² pour l'alimentation).

- Il est nécessaire d'utiliser un thermostat Blueface Zero pour avoir accès à toutes les fonctionnalités du système Airzone.
- Recommandations pour le placement des thermostats :



- Il est nécessaire de disposer d'une connexion Internet pour garantir le bon fonctionnement du Webserver, permettant ainsi le contrôle à distance de l'installation via l'application Airzone Cloud.
- Pour les unités qui utilisent du réfrigérant R32, veillez au respect des normes locales en matière de réfrigérants.
- Les exigences d'installation liées à la taille de la pièce mentionnées dans le manuel de l'unité intérieure gainable à laquelle Easyzone est connecté sont applicables à chacune des pièces séparées desservies par le système Airzone.
- Les gaines connectées à Easyzone ne doivent contenir aucune source d'inflammation potentielle.
- Recommandations pour le placement du dispositif AirQ Sensor :
 - ◇ Installez le capteur sur le mur à une hauteur comprise entre 0,9 et 1,8 m par rapport au sol.
 - ◇ Laissez une zone dégagée autour de l'appareil.
 - ◇ Évitez de placer l'AirQ Sensor à proximité de sources de pollution ou à un endroit où des personnes pourraient respirer directement dessus.
 - ◇ Évitez de placer le dispositif à proximité d'une grille de soufflage, d'une fenêtre ou d'une porte. À cet effet, veuillez laisser un espace d'au moins 5 m entre le dispositif et ces éléments.
 - ◇ Évitez de placer la sonde à proximité d'une source de chaleur.

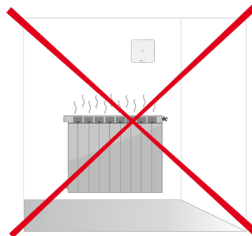
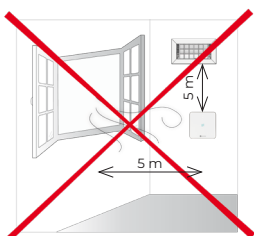
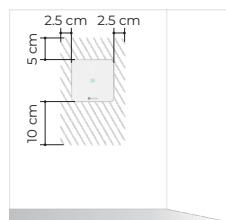
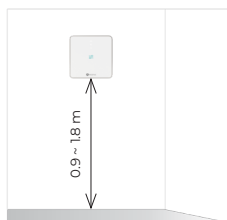

Éléments et installation

ÉLÉMENTS DE BASE DU SYSTÈME

Platine centrale du système Airzone Easyzone 25 (AZC25CB1IAQ)

Pour en savoir plus, consultez la [fiche technique](#).

Montage

La platine centrale du système est fournie montée dans le plénum. Si vous devez la remplacer, faites comme suit :

1. Placez la platine centrale à proximité de l'unité à contrôler.
2. Dévisser le cache pour fixer la partie arrière au plénum. Dimensions minimales des vis : $\varnothing = 4,5$ mm, L = 25 mm.
3. Une fois toutes les connexions effectuées, revissez le cache.

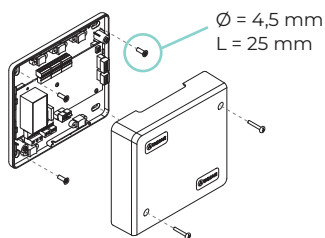

Connexion

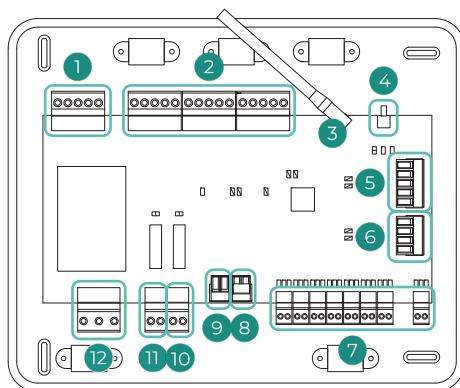

N°	Description
①	Bus CAN
②	Bus de connexion Airzone
③	Antenne
④	Connexion sans fil
⑤	Bus domotique
⑥	Bus unité
⑦	Sorties de moteur / d'ionisateur
⑧	Entrée numérique
⑨	Entrée analogique
⑩	Circuit basse température
⑪	Circuit haute température
⑫	Alimentation

Attention : Vous aurez la possibilité d'incorporer un module de contrôle On/Off de zone (AZCEBACCOFF) au boîtier de la platine centrale.

Pour en savoir plus sur le module On/Off, consultez la [fiche technique](#).

Bus CAN

Le bus CAN permet de connecter les différents éléments du système avec la platine centrale et d'établir la communication entre eux. Les dispositifs qui peuvent être connectés à ce bus sont :

- Les dispositifs de purification (AirQ Sensor)
- Le module déshumidificateur (AZCE8CM1DRY)
- Les modules de contrôle des vannes (AZCE8CM1VALC / AZCE8CM1VALR)

Pour la connexion du bus domotique, vous disposez d'une borne à 5 broches. Utilisez un câble Airzone de $2 \times 0,5 + 2 \times 0,22 \text{ mm}^2$. Fixez les câbles à l'aide des vis de la borne, en respectant le code couleur.

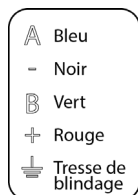
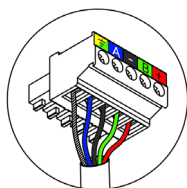

Fixez les câbles sur les embases de la platine centrale pour plus de sécurité :

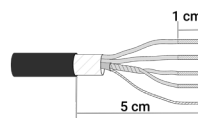
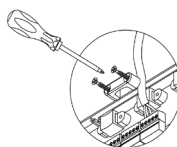

Bus de connexion Airzone (AZ1 - AZ2 - AZ3)

Le bus de connexion Airzone permet de connecter tous les éléments internes indépendants de la platine centrale et de contrôler jusqu'à 8 zones. Les dispositifs qui peuvent être connectés à ce bus sont :

- Les thermostats câblés (AZCE6BLUEZEROC / AZCE6LITEC)
- Les thermostats radio (AZCE6THINKR/AZCE6LITER)

Pour la connexion du bus domotique, vous disposez de 3 bornes à 5 broches. Ce système permet la connexion en mode étoile et bus. Utilisez un câble Airzone de $2 \times 0,5 + 2 \times 0,22 \text{ mm}^2$. Fixez les câbles à l'aide des vis de la borne, en respectant le code couleur.

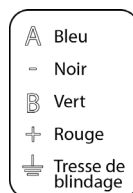
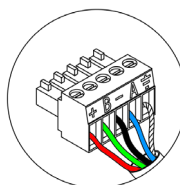

Attention : Pour les éléments avec alimentation externe à 110/230 VCA, il suffit de connecter les pôles « A » et « B » du bus de communication.

Antenne (P3)

Connexion de l'antenne pour les éléments radio.

Connexion sans fil (SW1)

La platine centrale du système dispose d'un système de communication sans fil pour la connexion des éléments radio Airzone. L'association de ces dispositifs s'effectue en ouvrant le canal d'association sur la platine centrale. Pour ce faire, appuyez brièvement sur SW1; lorsque la LED D19 reste rouge, cela signifie que le canal radio est ouvert. Le système maintiendra le canal d'association radio ouvert durant 15 minutes.

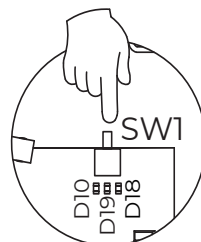

Bus domotique (DM1)

Le bus domotique permet l'interconnexion de plusieurs systèmes en vue de leur gestion, à travers les périphériques de contrôle offerts par Airzone ou leur intégration à un réseau supérieur de contrôle. Les dispositifs qui peuvent être connectés à ce bus sont :

- Webserver Airzone Cloud (AZX8WS1BWF / AZX6WSC5GER / AZX6WSPHUB)
- Platine centrale de contrôle de production (AZX6CCPGAWI)
- Passerelle d'intégration KNX (AZX6KNXGTWAY)

Pour la connexion du bus domotique, vous disposez d'une borne à 5 broches. La connexion de ce système se fait uniquement par bus. Fixez les câbles à l'aide des vis de la borne, en respectant le code couleur.

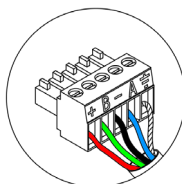

A	Bleu
-	Noir
B	Vert
+	Rouge
⏚	Tresse de blindage

Bus unité (IU)

Le bus unité permet de connecter différentes passerelles de contrôle pour l'unité d'air installée. Les dispositifs qui peuvent être connectés à ce bus sont :

- Passerelles de contrôle (AZX8GTCxxx)
- Passerelle de contrôle ventilo-convecteur 3 vitesses (AZX6FANCOILZ)
- Passerelle de contrôle ventilo-convecteur 0-10 V (AZX6010VOLTSZ)
- Passerelle de contrôle de l'unité électromécanique (AZX6ELECTROMECC)

Pour la connexion du bus domotique, vous disposez d'une borne à 4 broches. La connexion de ces éléments se fait point à point. Fixez les câbles à l'aide des vis de la borne, en respectant le code couleur.

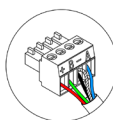

A	Bleu
-	Noir
-	Tresse de blindage
B	Vert
+	Rouge

Attention : Pour les éléments avec alimentation externe à 110/230 VCA, il suffit de connecter les pôles « A », « B » et « Tresse de blindage » du bus de communication. Utilisez la tresse de blindage uniquement dans le connecteur du côté de la platine centrale.

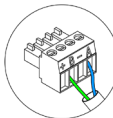

A	Bleu
B	Vert

Pour la connexion de passerelles intégrées, déconnectez la borne du bus unité et enfichez le connecteur et la patte de fixation de la passerelle.

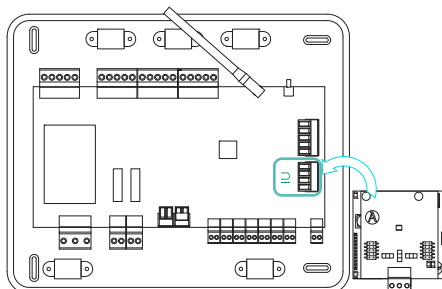

Sorties de moteur / d'ionisation (IO1 ... IO8)

Sorties de connexion avec ioniseurs et moteurs. Connectées en sortie d'usine.

Entrée numérique (DI1)

Cette entrée numérique configurable permet de connecter des sondes externes au système pour déclencher des alarmes à l'aide de signaux numériques.

Entrée analogique (AI1)

Il permet de mesurer la température de reprise d'une unité d'air conditionné au moyen d'une sonde externe. Il est conseillé d'utiliser cette sonde pour travailler avec des unités de fonctionnement électromécaniques ou NON Inverter, qui exigent de contrôler la température de reprise de l'unité.

Circuit basse température (O2)

Cette sortie peut être configurée en mode « Demande de circuit à basse temp. » (Plancher chauffant-rafraichissant) (par défaut) ou en mode « Manuel » (consultez la rubrique Configuration avancée du thermostat Blueface Zero → Paramètres de système).

- Configuration de Demande de circuit à basse temp. : La sortie doit être configurée en mode « Plancher chauffant-rafraichissant eau »* (par défaut).

État	Stop	Ventilation	Refroid. Air	Refroid. Rayonnant	Chauffage Air	Chauffage Rayonnant	Radiateur
Demande ON	OFF	OFF	OFF	ON	OFF	ON	OFF
Demande OFF	OFF	OFF	OFF	OFF	OFF	OFF	OFF

*Si la sortie est configurée en mode « Élément rayonnant électrique », ni le relais de la platine centrale ni celui de la CCP ne sont activés.

- Configuration de Manuel (requiert une version Webserver égale ou supérieure à 4.0.1) : Contrôle ON/OFF avec Airzone Cloud (requiert une version 4.11 ou supérieure).

Les caractéristiques techniques du relais O2 sont: I_{max} de 1 A à 24-48 V hors tension. Pour contrôler des éléments de puissance supérieure, il est recommandé d'utiliser des contacteurs de la puissance que vous souhaitez contrôler.

Circuit haute température (O1)

Cette sortie peut être configurée en mode « Demande de circuit à haute temp. » (Air/Radiateur) (par défaut) ou en mode « Manuel » (consultez la rubrique Configuration avancée du thermostat Blueface Zero → Paramètres de système).

- Configuration de Demande de circuit à haute temp. : La sortie doit être configurée en mode « Ventilateur-convecteur »* (par défaut) ou « Radiateur/Plafond eau ».

État	Stop	Ventilation	Refruid. Air	Refruid. Rayonnant	Chauffage Air	Chauffage Rayonnant	Radiateur
Demande ON	OFF	ON	ON	OFF	ON	OFF	ON
Demande OFF	OFF	OFF	OFF	OFF	OFF	OFF	OFF

*Si une passerelle de communication est connectée à la platine centrale, le type de sortie sera automatiquement réglé sur « Détente directe » et le relais ne sera pas activé.

- Configuration de Manuel (requiert une version Webserver égale ou supérieure à 4.0.1) : Contrôle ON/OFF avec Airzone Cloud (requiert une version 4.11 ou supérieure).

Les caractéristiques techniques du relais O1 sont: I_{max} de 1 A à 24-48 V hors tension. Pour contrôler des éléments de puissance supérieure, il est recommandé d'utiliser des contacteurs de la puissance que vous souhaitez contrôler.

Alimentation (N L ⊕)

Ce connecteur permet d'alimenter la platine centrale du système et, par conséquent, les éléments qui y sont raccordés. Alimentation externe à 110/230 VCA.

La connexion se fait par une borne à 3 broches. Utilisez un câble de 3 x 1,5 mm². Fixez les câbles à l'aide des vis de la borne, en respectant le code couleur.

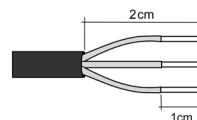
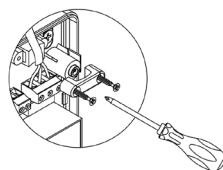
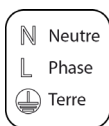
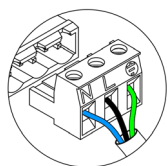

Conformément à la réglementation locale et nationale pertinente, le câblage d'alimentation externe du système devra comprendre un interrupteur principal ou autre moyen de déconnexion avec une séparation constante de tous les pôles. Si l'alimentation principale est coupée, le système redémarrera automatiquement.

Utilisez un circuit indépendant de l'unité à contrôler pour assurer l'alimentation du système.

Une fois toutes les connexions effectuées, assurez-vous de poser correctement le cache de la platine centrale du système.

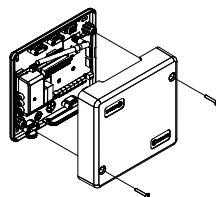

AirQ Sensor sans VMC (AZAIQNSNSOUT)

Pour en savoir plus, consultez la [fiche technique](#).

Montage et connexion

Il est conseillé d'installer le dispositif à une hauteur comprise entre 0,9 et 1,8 m par rapport au sol. Pour les installations résidentielles, il est recommandé de placer le dispositif dans les pièces de jour ou de passage (par exemple, dans les couloirs). Le système AirQ Sensor est monté en saillie au moyen d'un support.

Veuillez suivre les indications suivantes pour l'installation :

1. Séparez l'arrière de l'AirQ Sensor et fixez les câbles avec les colliers de la borne en respectant le code couleur.
Attention : Utilisez l'accessoire fourni pour appuyer sur les brides de fixation.
2. Placez et vissez la base du dispositif.
3. Connectez-le au bus CAN. Fixez les câbles sur les embases de la platine centrale pour plus de sécurité.
4. Enclenchez la partie supérieure de l'AirQ Sensor sur la saillie de la base.
5. Terminez la rotation jusqu'à ce que l'appareil soit fermement fixé à l'aide des aimants.
6. Vous pouvez sécuriser le dispositif à l'aide d'une petite vis antivol située dans la partie inférieure (optionnel).

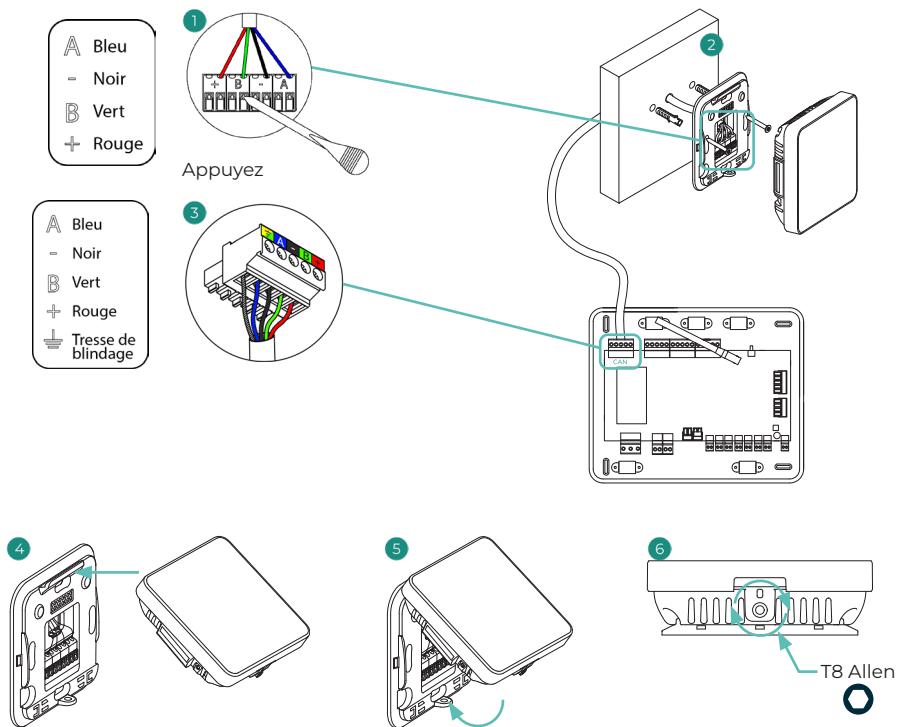

Webserver Airzone Cloud

Webserver Airzone Cloud Wi-Fi (AZX8WS1BWF)

Pour en savoir plus, consultez la [fiche technique](#).

Montage et connexion

Le Webserver Airzone Cloud Wi-Fi (AZX8WS1BWF) est fournie montée au bus domotique de l'unité centrale du système.

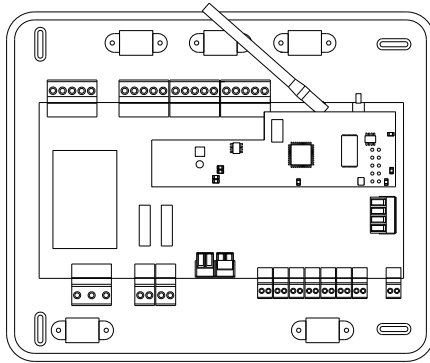

Attention : Ce Webserver ne permet pas l'interconnexion de plusieurs platines centrales du système. Pour cela, vous devez disposer du Webserver HUB (AZX6WSPHUB).

Webserver HUB Airzone Cloud Dual 2.4-5G/Ethernet (AZX6WSPHUB)

Pour en savoir plus, consultez la [fiche technique](#).

Montage

Le Webserver HUB (AZX6WSPHUB) doit être monté sur un rail DIN ou sur une surface. L'emplacement et le montage de ce module doit être conforme à la réglementation électronique en vigueur.

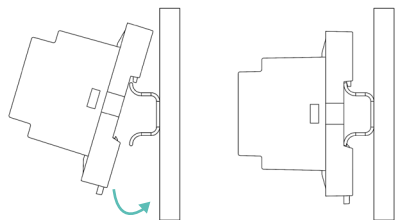

Montage sur rail DIN

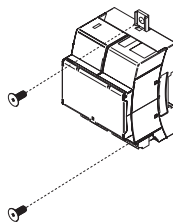

Montage mural

Remarque : Pour retirer le module du rail DIN, tirez sur la languette vers le bas pour le libérer.

Connexion

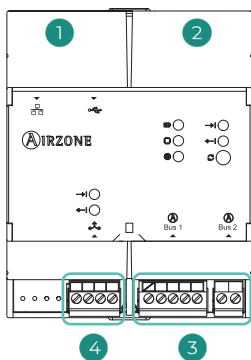

N°	Description
1	Ethernet
2	Wi-Fi
3	Bus domotique
4	Sortie d'intégration

Ethernet

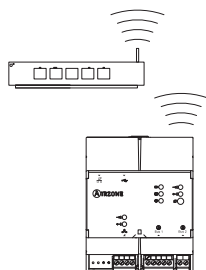

Wi-Fi

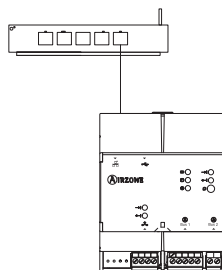

Attention : Tous les systèmes Airzone doivent être connectés à Internet pour accéder au service technique.

Bus domotique (DM1 - DM2)

Le Webserver HUB est un élément qui doit être connecté au bus domotique de la platine centrale de système.

Pour la connexion au bus vous disposez d'une borne à 5 fiches (DM1). Fixez les câbles à l'aide des vis de la borne en respectant les codes couleurs. Utilisez le filet uniquement sur le connecteur côté platine centrale. Pour connecter plusieurs platines centrales, utilisez la borne à 2 broches (DM2).

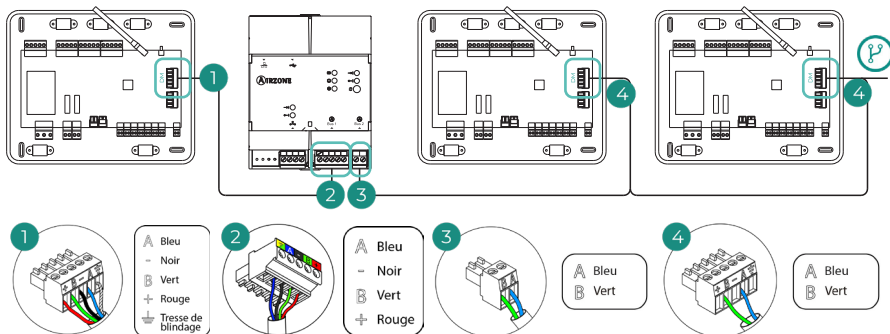

AZX6WSPHUB depuis une platine centrale du système vers d'autres platines centrales

Pour connecter le Webserver HUB sur une CCP, utilisez le bus domotique extérieur 2 de cette dernière.

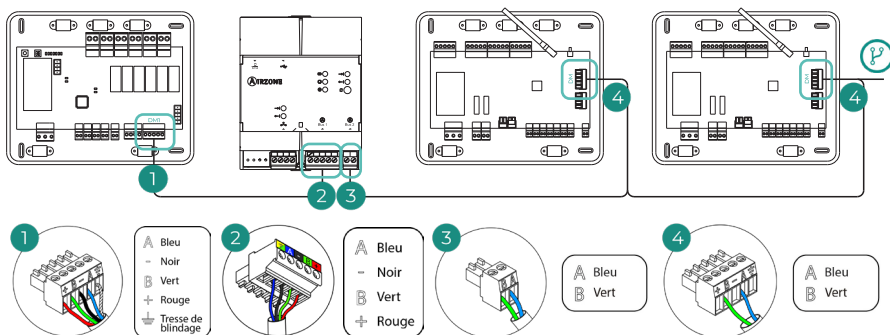

AZX6WSPHUB depuis une AX6CCPGAWI aux platines centrales du système

Il suffit de connecter un **Webserver par installation**. L'icône de connexion  indique que la même connexion peut être réalisée pour 32 systèmes maximum.

Remarque : N'oubliez pas que, pour le bon fonctionnement de ce module, toutes les platines centrales de l'installation doivent être adressées (voir section Configuration avancée du système).

Attention : Si vous remplacez un Webserver Wi-Fi (AZX8WS1BWF) par un Webserver HUB (AZX6WSPHUB), veuillez déconnecter le premier et utiliser la borne à 5 fiches fourni avec la platine centrale pour connecter le second.

Thermostats filaires

Thermostat Airzone Blueface Zero filaire (AZCE6BLUEZEROC)

Pour en savoir plus, consultez la [fiche technique](#).

Thermostat Airzone Lite filaire (AZCE6LITEC)

Pour en savoir plus, consultez la [fiche technique](#).

Montage et connexion

Les thermostats filaires d'Airzone sont montés en saillie au moyen d'un support. Veuillez noter que la distance maximale recommandée pour ce dispositif est de 40 mètres. Pour le fixer au mur, suivez les étapes suivantes :

1. Séparez l'arrière du thermostat et fixez les câbles avec les colliers de la borne en respectant le code couleur.
Attention : Utilisez l'accessoire fourni pour appuyer sur les brides de fixation.
2. Fixez la partie arrière du thermostat au mur.
3. Connectez-le au bus de connexion Airzone, par l'intermédiaire de l'une des 3 bornes (AZ1, AZ2 ou AZ3). Fixez les câbles sur les embases de la platine centrale pour plus de sécurité.
4. Placez l'écran sur le support préalablement fixé.
5. Placez les barres anti-effraction pour une meilleure fixation du thermostat (optionnel).

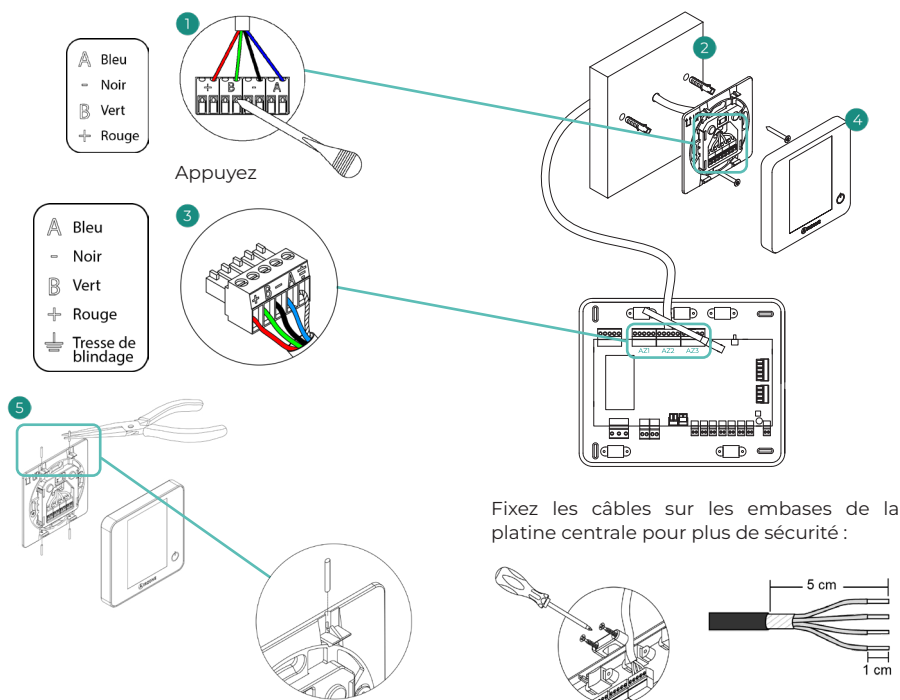

Remarque : Si vous connectez plus de 5 thermostats AZCE6BLUEZEROC à une platine centrale du système, vous devez ajouter une alimentation électrique AZX6POWER. Pour en savoir plus, consultez la [fiche technique](#).

Thermostats radio

Thermostat Airzone Think radio (AZCE6THINKR)

Pour en savoir plus, consultez la [fiche technique](#).

Thermostat Airzone Lite radio (AZCE6LITER)

Pour en savoir plus, consultez la [fiche technique](#).

Montage

Les thermostats radio d'Airzone sont montés en saillie au moyen d'un support. Veuillez noter que la distance maximale recommandée pour ce dispositif est de 40 mètres.

Pour le fixer au mur, suivez les étapes suivantes:

1. Retirez la partie arrière du thermostat et introduisez la pile bouton CR2450.
2. Fixez la partie arrière du thermostat au mur.
3. Placez l'écran sur le support préalablement fixé.
4. Placez les barres anti-effraction pour une meilleure fixation du thermostat (optionnel).

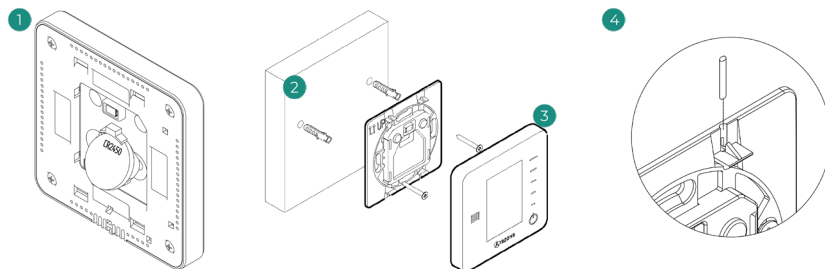

Note: Si vous souhaitez changer la pile, consultez le [Manuel d'Utilisateur](#).

Compteur de consommation électrique monophasé/triphasé Wi-Fi (AZX8AC1MTW[1/3])

Pour en savoir plus, consultez la [fiche technique](#).

Montage

Le dispositif est monté sur rail DIN. Ce module est alimenté de manière externe à 220 VCA. L'emplacement et le montage de ce module doivent être conformes à la réglementation électronique en vigueur.

Remarque : Pour retirer le module du rail DIN, tirez sur la languette vers le bas pour le libérer.

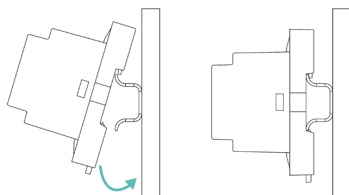

Connexion

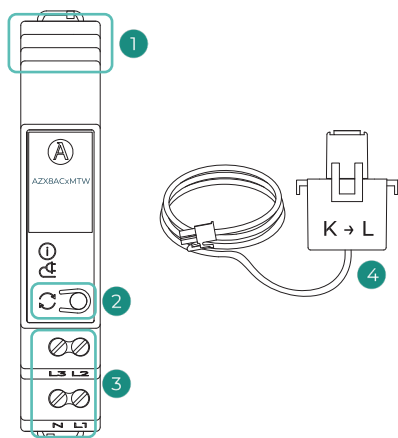

N°	Description
①	Ix: Entrées de signal
②	Redémarrer / Réinitialisation
③	Lx - N: Alimentation
④	Pince pour mesure de consommation électrique (AZX8ACCMTWC)

Connexion par pince de mesure

Connectez une pince de mesure à chaque entrée de signal. Si vous souhaitez mesurer la consommation d'une seule unité, connectez la pince à la phase 1 (I1).

Remarque : Placez chaque pince de mesure autour d'une seule ligne de phase, en vérifiant que l'orientation de la pince est correcte.

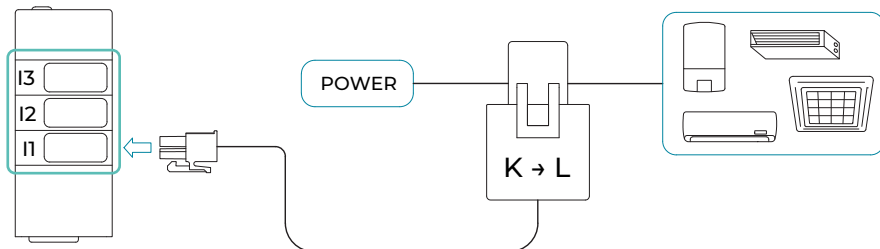

Alimentation

La connexion de l'alimentation électrique au module dépendra du réseau auquel il sera connecté (monophasé ou triphasé):

- Alimentation monophasée: se fera toujours par les lignes 1 et Neutre.
- Alimentation triphasée: se fera toujours par les lignes 1, 2, 3 et Neutre.

Fixez les câbles à l'aide des vis de la borne, en respectant la polarité de celle-ci.

Alimentation monophasée

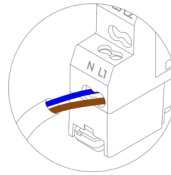

Alimentation triphasée

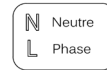
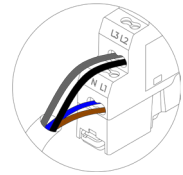

Redémarrer

Pour redémarrer l'appareil, appuyez brièvement sur le bouton .

Réinitialisation

Pour réinitialiser l'appareil de mesure de la consommation aux paramètres d'usine, maintenez enfoncé le bouton  pendant 10 secondes. Attendez que les LED retrouvent leur état normal pour réexécuter la configuration initiale.

ÉLÉMENTS OPTIONNELS DU SYSTÈME

AirQ Sensor de qualité de l'air intérieur (AZX6AIQ5NSB)

Pour en savoir plus, consultez la [fiche technique](#).

Montage

Il est conseillé d'installer le dispositif à une hauteur comprise entre 0,9 et 1,8 m par rapport au sol. Pour les installations résidentielles, il est recommandé de placer le dispositif dans les pièces de jour ou de passage (par exemple, dans les couloirs). Le système AirQ Sensor est monté en saillie au moyen d'un support.

Veillez suivre les indications suivantes pour l'installation :

1. Placez et vissez la base du dispositif au boîtier encastré.
2. Enclenchez la partie supérieure de l'AirQ Sensor sur la saillie de la base.
3. Terminez la rotation jusqu'à ce que l'appareil soit fermement fixé à l'aide des aimants.
4. Vous pouvez sécuriser le dispositif à l'aide d'une petite vis antivol située dans la partie inférieure (optionnel).

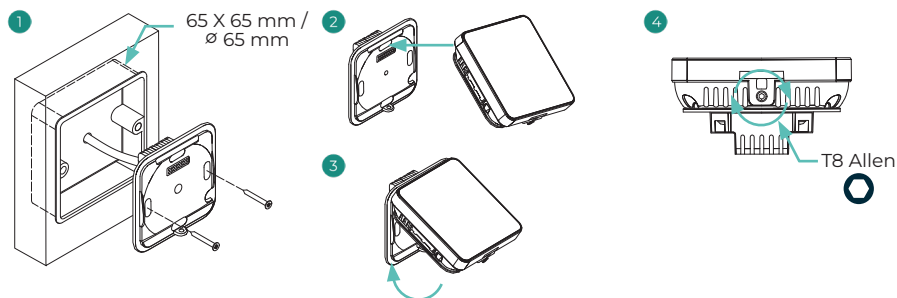

Connexion

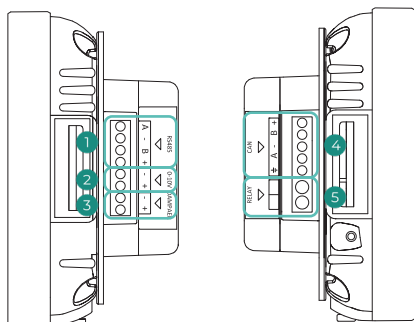

N°	Description
1	Bus d'intégration
2	Sortie 0-10 V (VMC)
3	Contrôle du registre Airzone
4	Bus CAN
5	Sortie de relais (On/Off à distance VMC)

Bus CAN

Connectez l'AirQ Sensor au bus CAN de la platine centrale du système. Vous disposez pour cela d'1 borne à 5 broches. Utilisez un câble Airzone de 2 x 0,5 + 2 x 0,22 mm². Fixez les câbles à l'aide des vis de la borne, en respectant le code couleur.

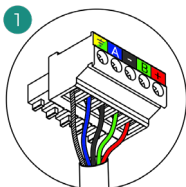
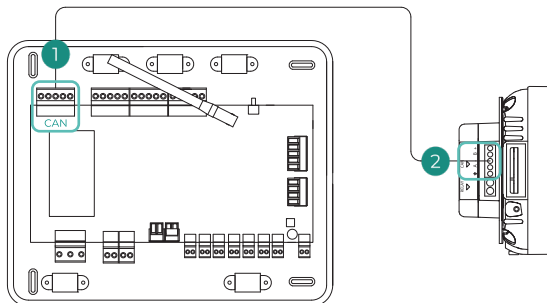

- A Bleu
- Noir
- B Vert
- + Rouge
- ⏏ Tresse de blindage

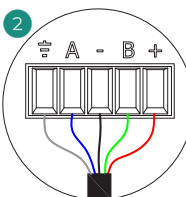

- A Bleu
- Noir
- B Vert
- + Rouge
- ⏏ Tresse de blindage

Fixez les câbles sur les embases de la platine centrale pour plus de sécurité :

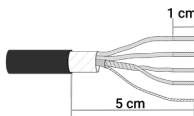
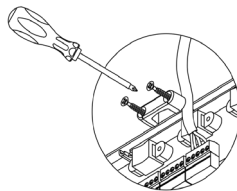

Module de contrôle Airzone déshumidificateur (AZCE8CM1DRY)

Pour en savoir plus, consultez la [fiche technique](#).

Montage

Le module doit être monté sur un rail DIN. Ce module est alimenté de manière externe à 110/230 VCA. L'emplacement et le montage de ce module doivent être conformes à la réglementation électronique en vigueur.

Remarque : Pour retirer le module du rail DIN, tirez sur la languette vers le bas pour le libérer.

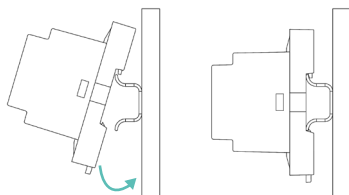

Connexion

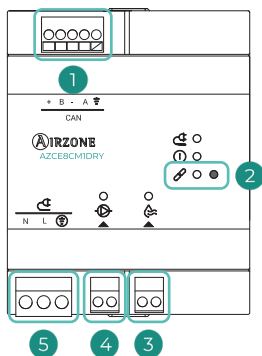

N°	Description
①	Bus CAN
②	Réinitialisation
③	Sortie de relais (ventilateur)
④	Sortie de relais (pompe)
⑤	Alimentation

Bus CAN

Connectez le module AZCE8CM1DRY au bus CAN de la platine centrale. Pour ce faire, vous disposez d'1 borne à 5 broches. Utilisez un câble Airzone de 2 x 0,5 + 2 x 0,22 mm². Fixez les câbles à l'aide des vis de la borne, en respectant le code couleur.

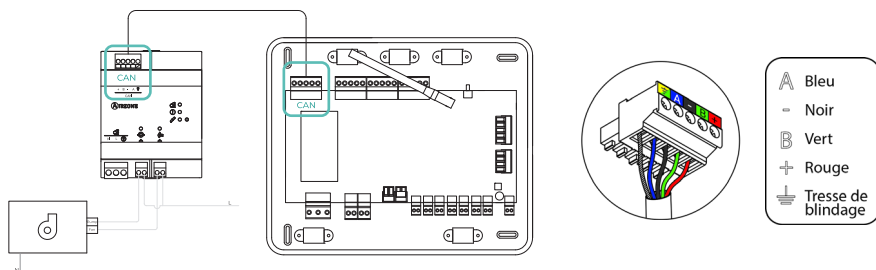

Fixez les câbles sur les embases de la platine centrale pour plus de sécurité :



Sorties de relais

Les caractéristiques des relais sont :

- ⊕ I_{max} Pompe: 12 A à 250 VCA / 12 A à 24 VCC.
- ⊕ I_{max} Ventilateur: 5 A à 250 VCA / 3 A à 30 VCC.

Pour le contrôle des éléments de puissance supérieure, il est recommandé d'utiliser des contacteurs de la puissance à contrôler. N'oubliez pas de connecter le neutre directement depuis le circuit jusqu'à l'élément à contrôler.

Alimentation ()

Le module déshumidificateur est alimenté de manière externe à 110/230 VCA. La connexion se fait par une borne à 3 broches. Fixez les câbles à l'aide des vis de la borne, en respectant le code couleur.

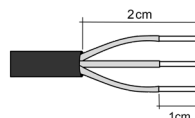
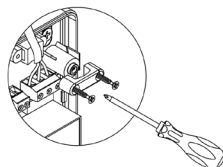
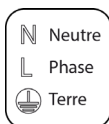
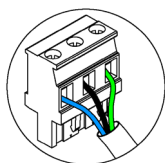

Conformément à la réglementation locale et nationale pertinente, le câblage d'alimentation externe du système devra comprendre un interrupteur principal ou autre moyen de déconnexion avec une séparation constante de tous les pôles. Si l'alimentation principale est coupée, le système redémarrera automatiquement. **Utilisez un circuit indépendant de l'unité à contrôler pour assurer l'alimentation du système.**

Réinitialisation

Si vous devez réinitialiser le module aux paramètres d'usine, appuyez sur le bouton  et maintenez-le enfoncé jusqu'à ce que tous les LED s'allument. Attendez que les LED reviennent à leur état normal pour effectuer à nouveau la configuration initiale.

Module de contrôle Airzone d'électrovannes radio VALR (AZCE8CM1VALR)

Pour en savoir plus, consultez la [fiche technique](#).

Montage

Le module est monté sur rail DIN. L'emplacement et le montage de ce module doivent être conformes à la réglementation électronique en vigueur.

Remarque : Pour retirer le module du rail DIN, tirez sur la languette vers le bas pour le libérer.

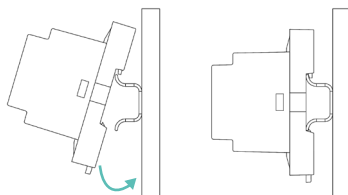

Connexion

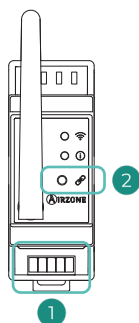

N°	Description
①	Bus CAN
②	Association / Réinitialisation

Bus CAN

Connectez le module AZCE8CM1VALR au bus CAN de la platine centrale. Pour ce faire, vous disposez d'1 borne à 5 broches. Utilisez un câble Airzone de 2 x 0,5 + 2 x 0,22 mm². Fixez les câbles à l'aide des vis de la borne, en respectant le code couleur.

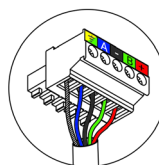
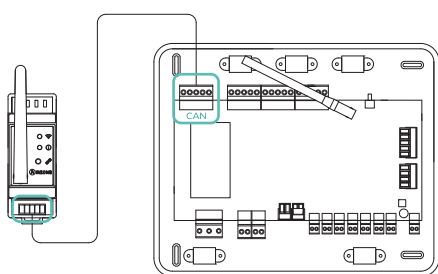

A	Bleu
-	Noir
B	Vert
+	Rouge
⏏	Tresse de blindage

Fixez les câbles sur les embases de la platine centrale pour plus de sécurité :

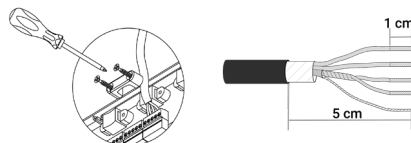

Réinitialisation

Si vous devez réinitialiser le module aux paramètres d'usine, appuyez sur le bouton d'association  et maintenez-le enfoncé jusqu'à ce que la LED ① passe à l'état de recherche (bleu). Attendez que les LED reviennent à leur état normal pour effectuer à nouveau la configuration initiale.

Tête thermostatique radio Airzone VALR pour radiateurs (AZX6AC1VALR)

Pour en savoir plus, consultez la [fiche technique](#).

Montage

Tête thermostatique sans fil Airzone sont montées sur chacune des vannes d'un réchauffeur. Vérifiez que l'actionneur de vanne thermostatique est compatible avec le corps de vanne que vous allez équiper (M30 x 1,5). Voir le [tableau de compatibilité](#).

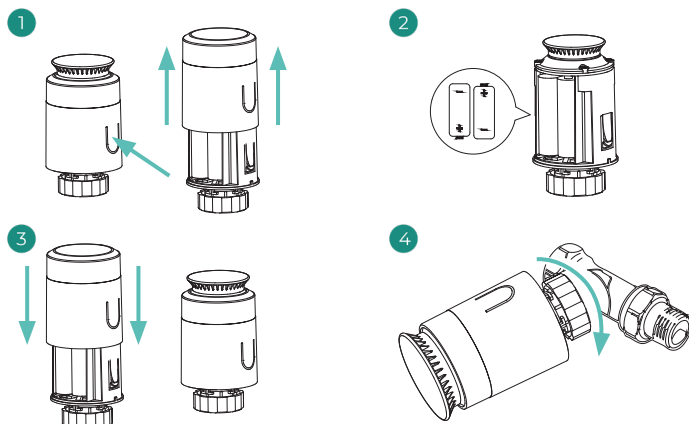

Association

Pour associer les têtes, veuillez suivre les étapes suivantes :

1. Ouvrez le canal d'association en appuyant sur le bouton .
2. Faites tourner la roue supérieure de la tête jusqu'à voir « OF » s'afficher sur l'écran.
3. Appuyez sur le bouton supérieur et maintenez-le enfoncé jusqu'à ce que l'adresse de la tête thermostatique apparaisse sur l'écran (une adresse de 01 à 10 est automatiquement attribuée).

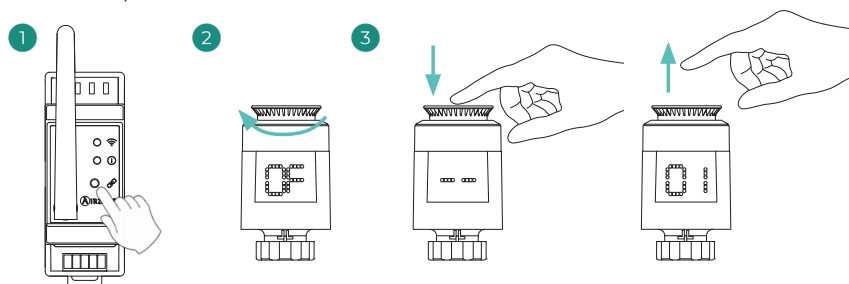

Module de contrôle Airzone d'électrovannes filaires 110/230V VALC (AZCE8CM1VALC)

Pour en savoir plus, consultez la [fiche technique](#).

Montage

Le module doit être monté sur un rail DIN ou sur une surface. Ce module est alimenté de manière externe à 110/230 VCA. L'emplacement et le montage de ce module doivent être conformes à la réglementation électronique en vigueur.

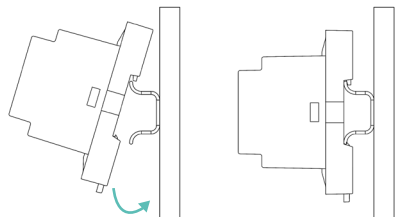

Montage sur rail DIN

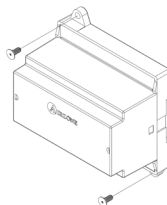

Montage mural

Remarque : Pour retirer le module du rail DIN, tirez sur la languette vers le bas pour le libérer.

Connexion

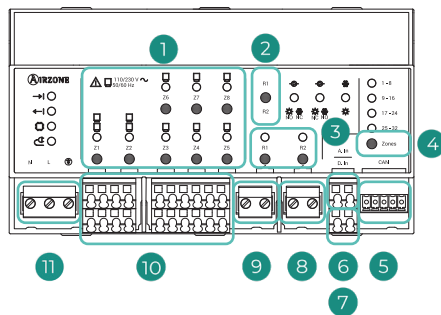

N°	Description
①	Boutons-poussoirs des relais de zone
②	Configuration des relais de manœuvre
③	Boutons de relais de manœuvre
④	Réinitialisation
⑤	Bus CAN
⑥	Entrée analogique
⑦	Entrée numérique (Mode forcé)
⑧	Relais de manœuvre R2
⑨	Relais de manœuvre R1
⑩	Sorties pour les moteurs électrothermiques
⑪	Alimentation

Bus CAN

Connectez le module AZCE8CM1VALC au bus CAN de la platine centrale. Pour ce faire, vous disposez d'1 borne à 5 broches. Utilisez un câble Airzone de 2 x 0,5 + 2 x 0,22 mm². Fixez les câbles à l'aide des vis de la borne, en respectant le code couleur.

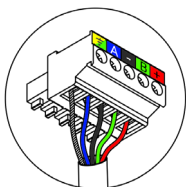
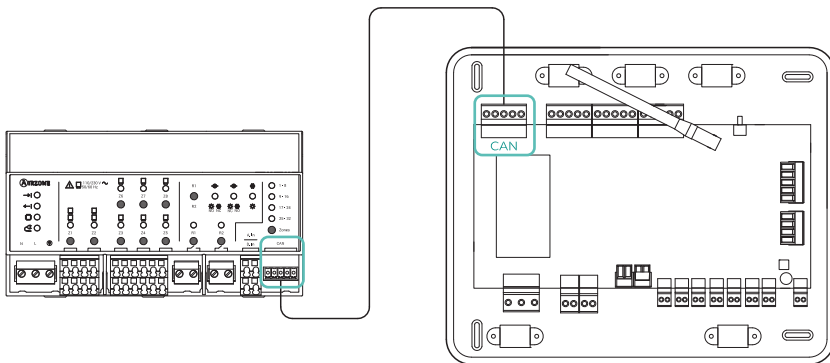

- A Bleu
- Noir
- B Vert
- + Rouge
- Tresse de blindage

Fixez les câbles sur les embases de la platine centrale pour plus de sécurité :

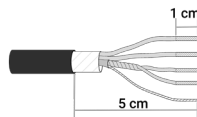
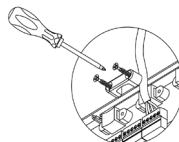

Sorties pour les moteurs électrothermiques

Les caractéristiques des relais de contrôle Z1 - Z8 sont: I_{max} de 5 A à 110/250 VCA.

Pour le contrôle des éléments de puissance supérieure, il est recommandé d'utiliser des contacteurs de la puissance à contrôler. N'oubliez pas de connecter le neutre directement depuis le circuit jusqu'à l'élément à contrôler.

Alimentation (N L ⊕)

Le module d'électrovannes filaires est alimenté de manière externe à 110/230 VCA. La connexion se fait par une borne à 3 broches. Fixez les câbles à l'aide des vis de la borne, en respectant le code couleur.

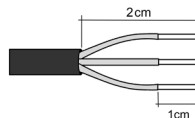
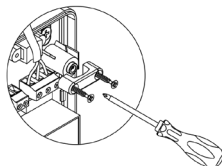
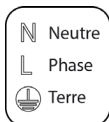
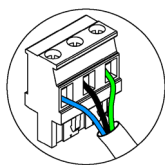









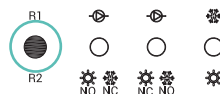

Conformément à la réglementation locale et nationale pertinente, le câblage d'alimentation externe du système devra comprendre un interrupteur principal ou autre moyen de déconnexion avec une séparation constante de tous les pôles. Si l'alimentation principale est coupée, le système redémarrera automatiquement. **Utilisez un circuit indépendant de l'unité à contrôler pour assurer l'alimentation du système.**

Configuration

Configurez le module AZCE8CM1VALC en fonction de votre installation. Pour cela, laissez allumée la LED correspondant à votre installation :

1. Appuyez sur le bouton de configuration du relais de manoeuvre pendant 5 secondes.
2. Passez d'une configuration à l'autre en appuyant sur le même bouton.
3. Sauvegardez la configuration en appuyant à nouveau pendant 5 secondes.



Configuration / Sortie relais	 Configuration 1  	 Configuration 2  	 Configuration 3  
R1	On/Off Pompe	On/Off Pompe	Mode Refroidissement
R2	Mode Chauffage : Normalement ouvert Mode Refroid. : Normalement fermé	Mode Chauffage : Normalement fermé Mode Refroid. : Normalement ouvert	Mode Chauffage

Le relais R1 s'active avec un décalage de 3 minutes lorsque la demande est générée dans le système.

Le relais R2 maintient le dernier mode sollicité (refroidissement ou chauffage), lors de la sélection du mode Stop/Ventilation/Déshumidification.

Réinitialisation

Maintenez actionné  pendant 10 secondes pour réinitialiser le module aux valeurs d'usine.

Tête thermostatique filaire Airzone 110/230V VALC pour éléments rayonnants (AZX6AC1VALC)

Pour en savoir plus, consultez la [fiche technique](#).

Montage

Tête thermostatique filaire Airzone sont montées sur chacune des vannes d'un collecteur / réchauffeur. Vérifiez que l'actionneur de vanne thermostatique est compatible avec le corps de vanne que vous allez équiper (M30 x 1,5). Voir le [tableau de compatibilité](#).

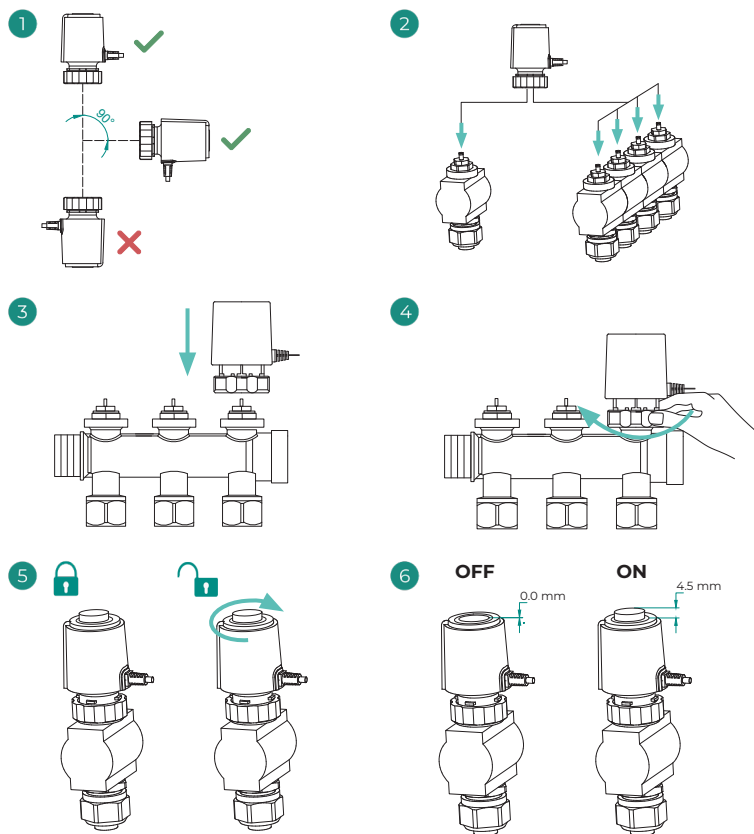

Connexion

Les moteurs électrothermiques filaires d'Airzone sont des éléments qui connectent les sorties Z1 - Z8 du module AZCE8CM1VALC. Connectez à travers 2 fils sans polarité. Nombre maximum de vannes autorisées : 2 pour chaque sortie (20 vannes au total).

Attention : Utilisez le tournevis fourni pour serrer les brides de fixation.

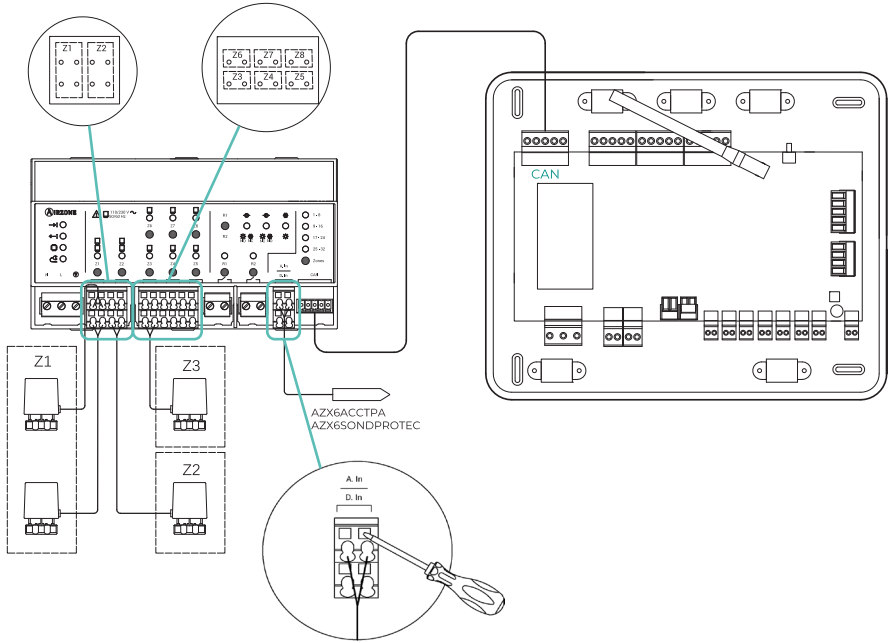

Centrale de contrôle de production hydraulique Airzone (AZX6CCPGAWI)

Pour en savoir plus, consultez la [fiche technique](#).

Montage

La platine centrale de contrôle de production est fournie dans un boîtier à vis pour sa fixation en saillie. L'emplacement et le montage de cet élément doivent être conformes à la réglementation électronique en vigueur.

Pour procéder au montage de la platine centrale, veuillez suivre les étapes suivantes :

1. Placez la platine centrale de contrôle de production à proximité de l'unité que vous souhaitez contrôler.
2. Dévissez le cache pour fixer la partie arrière au mur. Dimensions minimales des vis : $\varnothing = 4,5$ mm, L = 25 mm
3. Une fois toutes les connexions effectuées, revissez le cache.

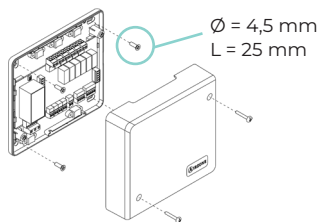

Connexion

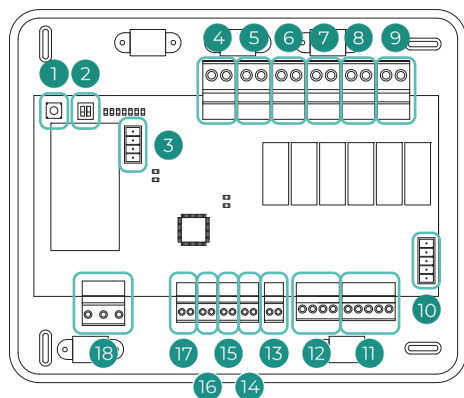

N°	Description
①	Recherche de systèmes
②	Configuration
③	Bus domotique pour PAC air-eau
④	Mode refroidissement
⑤	Mode chauffage
⑥	Demande d'air (froid)
⑦	Demande de rayonnement (froid)
⑧	Demande d'air (chaleur)
⑨	Demande de rayonnement (chaleur)
⑩	Bus domotique
⑪	Bus domotique
⑫	Bus d'intégration
⑬	Utilisation interne Airzone
⑭	Mode Stop
⑮	Mode refroidissement semi-forcé
⑯	Mode chauffage semi-forcé
⑰	Mode ECS
⑱	Alimentation



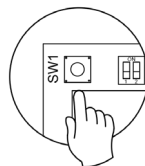

Recherche de systèmes (SW1)

Lorsque vous appuyez brièvement sur SW1, une recherche des systèmes connectés et la configuration de l'adresse établie sont forcées sur la platine centrale de contrôle de production. Pour réinitialiser la CCP, appuyez sur SW1 pendant 10 secondes.



Configuration (SW2)

Le microswitch SW2 permet de configurer le type d'installation que vous souhaitez contrôler via la platine centrale de contrôle de production. La logique de fonctionnement du microswitch est la suivante :

Signification			
			
PAC air-eau	2 tubes	3/4 tubes	RadianT

Bus domotique pour PAC air-eau (IU)

Ce bus permet de connecter les différentes passerelles de PAC air-eau pour l'unité air-eau installée.

Pour la connexion de ces passerelles intégrées, déconnectez la borne du bus unité et enfichez le connecteur et la patte de fixation de la passerelle.

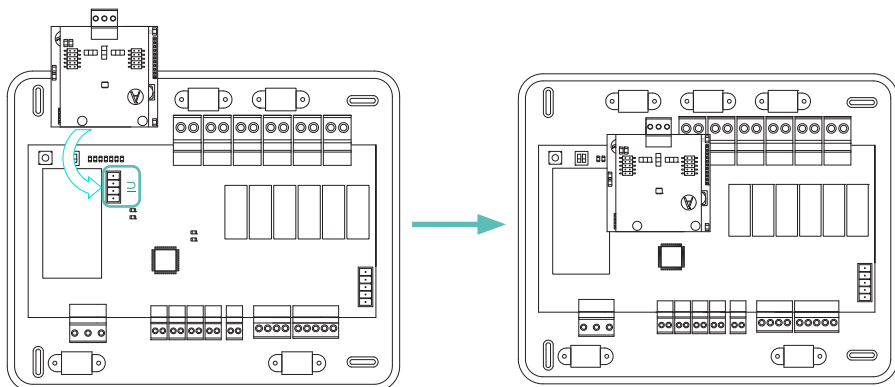





Relais de contrôle

Ce dispositif dispose de 6 relais pour le contrôle de l'installation. Les caractéristiques des relais de contrôle sont I_{max} de 10 A à 110/230 VCA hors tension. Pour contrôler des éléments de puissance supérieure, il est recommandé d'utiliser des contacteurs de la puissance que vous souhaitez contrôler.

Attention : N'oubliez pas de connecter le neutre directement depuis le circuit jusqu'à l'élément que vous souhaitez contrôler.

En fonction du type d'installation configurée, les relais de contrôle suivront une logique adaptée à l'installation :

- **PAC air-eau**

Mode	Demande	Relais de contrôle					
		MODE_Y	MODE_W	AIR_Y	RAD_Y	AIR_W	RAD_W
Stop	OFF	-	-	-	-	-	-
Refroidissement		ON	-	ON	-	-	-
		ON	-	-	ON	-	-
	OFF	-	-	-	-	-	-
Chauffage	 	-	ON	-	-	ON	-
		-	ON	-	-	-	ON
	OFF	-	-	-	-	-	-
Déshumidification	ON	-	-	-	-	-	-
	OFF	-	-	-	-	-	-
Ventilation	ON	-	-	-	-	-	-
	OFF	-	-	-	-	-	-



 Air /  Radiateur /  Rayonnant

- 2 tubes / 4 tubes

Mode	Demande	Relais de contrôle					
		MODE_Y	MODE_W	AIR_Y	RAD_Y	AIR_W	RAD_W
Stop	OFF	-	-	-	-	-	-
Refroidissement		ON	-	ON	-	-	-
		ON	-	-	ON	-	-
	OFF	ON	-	-	-	-	-
Chauffage		-	ON	-	-	ON	-
		-	ON	-	-	-	ON
	OFF	-	ON	-	-	-	-
Déshumidification	ON	ON	-	-	-	-	-
	OFF	ON	-	-	-	-	-
Ventilation	ON	-	-	-	-	-	-
	OFF	-	-	-	-	-	-

 Air /  Radiateur /  Rayonnant

- RadianT

Mode	Demande	Relais de contrôle					
		MODE_Y	MODE_W	AIR_Y	RAD_Y	AIR_W	RAD_W
Stop	OFF	-	-	-	-	-	-
Refroidissement		ON	-	-	ON	-	-
	OFF	ON	-	-	-	-	-
Chauffage		-	ON	-	-	ON	-
		-	ON	-	-	-	ON
	OFF	-	ON	-	-	-	-

 Radiateur /  Rayonnant

Attention : Afin d'optimiser la température de production des unités de PAC air-eau, les combinaisons suivantes ne généreront pas de demande d'air dans la platine centrale de contrôle de production :

- Passerelle de contrôle 3.0 Airzone (AZX8GTCxxx) dans les platines centrales des systèmes.
- Passerelle de contrôle Airzone - Unité électromécanique (AZX6ELECTROMECC) dans les platines centrales des systèmes.

Bus domotique (DM2)

Pour la connexion du Webservice Airzone Cloud, retirez la patte de fixation du Webservice et enfichez le connecteur dans le bus domotique extérieur.

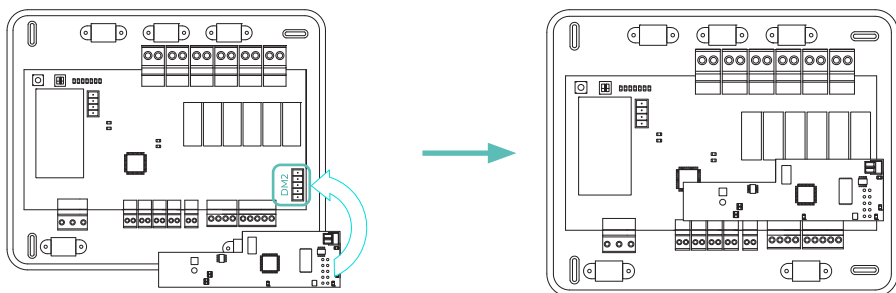

Bus domotique (DM1)

Le bus domotique extérieur permet l'interconnexion de plusieurs systèmes en vue de leur gestion, à travers les périphériques de contrôle offerts par Airzone ou leur intégration à un réseau supérieur de contrôle.

Pour la connexion du bus domotique, vous disposez d'une borne à 5 broches. La connexion de ce système se fait uniquement par bus. Fixez les câbles à l'aide des vis de la borne, en respectant le code couleur.

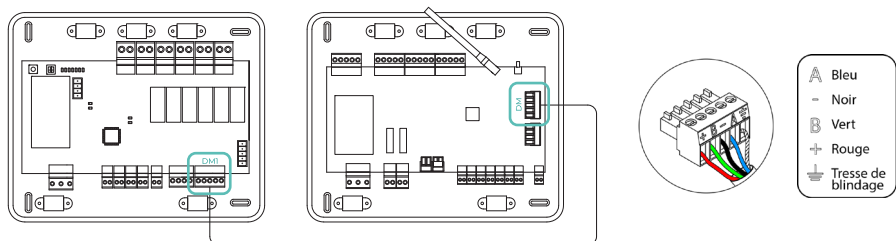

Remarque : Nous vous rappelons que pour le bon fonctionnement de cette platine centrale, il est indispensable de configurer l'adresse de toutes les platines centrales de l'installation (jusqu'à 32 systèmes) (voir la rubrique Configuration avancée du système).

Bus d'intégration (INT)

Pour la connexion du bus, vous disposez d'une borne à 4 broches pour réaliser les intégrations. Disponible seulement dans les configurations sans webservice.

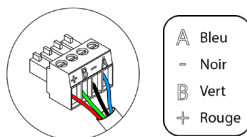

Entrées numériques

La platine centrale de contrôle de production est équipée de 4 entrées numériques pour procéder à des contrôles externes aux systèmes d'Airzone. Ces entrées sont configurées comme normalement ouvertes. Pour les connecter, il est conseillé d'utiliser un câble blindé.

- **ECS** : Cette entrée active le mode ECS par lequel tous les systèmes en mode chauffage air s'arrêteront et afficheront le message ECS sur les thermostats des zones. Cette fonction est conseillée dans les installations de PAC air-eau lorsque l'unité de PAC air-eau commence à produire de l'ECS pour la production de chauffage.
- **Chauffage** : Cette entrée active le mode chauffage semi-forcé dans tous les systèmes de l'installation. Elle permet de sélectionner les modes : Stop, Chauffage et Ventilation.
- **Refroidissement** : Cette entrée active le mode refroidissement semi-forcé dans tous les systèmes de l'installation. Elle permet de sélectionner les modes : Stop, Refroidissement, Déshumidification et Ventilation.
- **Stop** : Cette entrée active le mode Stop dans tous les systèmes de l'installation.

Alimentation (N L ⊕)

Ce connecteur permet d'alimenter la platine centrale de contrôle de production et, par conséquent, les éléments qui y sont raccordés. Alimentation externe à 110/230 VCA.

La connexion se fait par une borne à 3 broches. Fixez les câbles à l'aide des vis de la borne, en respectant le code couleur.

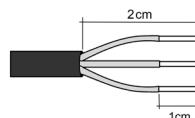
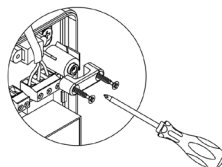
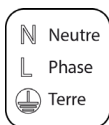
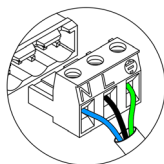

Conformément à la réglementation locale et nationale pertinente, le câblage d'alimentation externe du système devra comprendre un interrupteur principal ou autre moyen de déconnexion avec une séparation constante de tous les pôles. Si l'alimentation principale est coupée, le système redémarrera automatiquement.

Utilisez un circuit indépendant de l'unité à contrôler pour assurer l'alimentation du système.

Une fois toutes les connexions effectuées, assurez-vous de poser correctement le cache de la platine centrale.

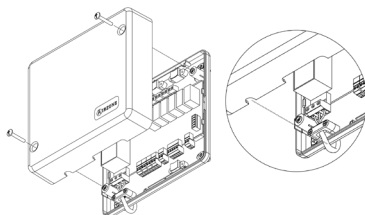

Passerelle d'intégration KNX Airzone (AZX6KNXGTWAY)

Pour en savoir plus, consultez la [fiche technique](#).

Montage

Cette passerelle est montée sur rail DIN. Elle est alimentée par l'intermédiaire du bus domotique de la platine centrale et du bus KNX de l'installation. L'emplacement et le montage de ce module doivent être conformes à la réglementation électronique en vigueur.

Remarque : Pour retirer le module, tirez la languette vers le bas pour l'extraire de celui-ci.

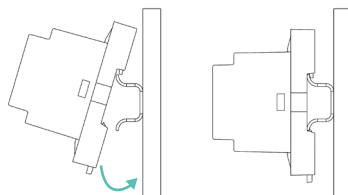

Connexion

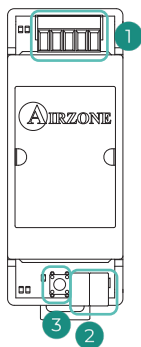

N°	Description
①	Bus domotique
②	Bus KNX
③	Programmation

Bus domotique

La passerelle d'intégration Airzone-KNX se connecte au bus domotique de la platine centrale. Vous disposez pour cela d'1 borne à 5 broches. Fixez les câbles à l'aide des vis de la borne, en respectant le code couleur.

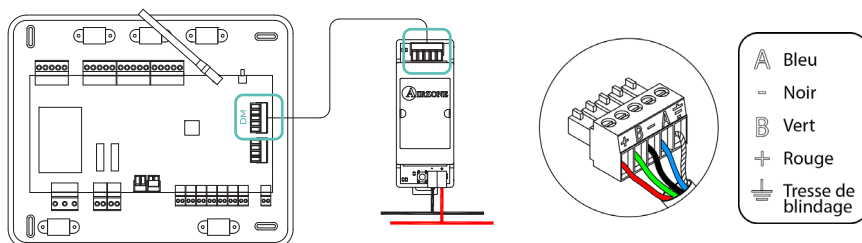

Attention : Respectez la polarité du bus KNX : pôle « - » câble noir ; pôle « + » câble rouge.

Programmation

Pour la configurer, veuillez suivre les étapes indiquées dans le [Manuel d'Installation KNX](#).

Passerelle de contrôle Airzone Ventilateur-convecteur 3 vitesses (AZX6FANCOILZ)

Pour en savoir plus, consultez la [fiche technique](#).

Montage

Ce dispositif est monté sur rail DIN ou au mur. Ce module est alimenté de manière externe à 110/230 VCA. L'emplacement et le montage de ce module doivent être conformes à la réglementation électronique en vigueur.

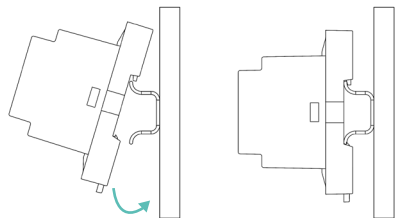

Montage sur rail DIN

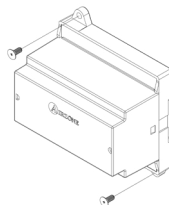

Montage au mur

Remarque : Pour retirer le module du rail DIN, tirez sur la languette vers le bas pour le libérer.

Connexion

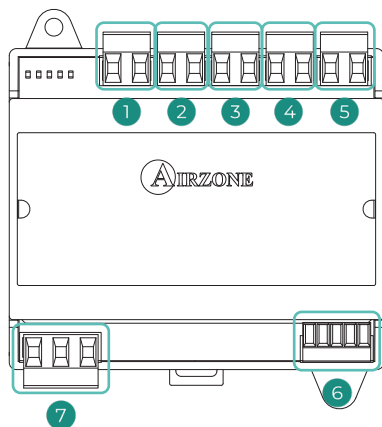

N°	Description
①	Demande d'air (Froid)
②	Vitesse 1
③	Vitesse 2
④	Vitesse 3
⑤	Demande d'air (Chaud)
⑥	Bus unité
⑦	Alimentation

Relais de contrôle

Les caractéristiques des relais de contrôle ① ② ③ ④ ⑤ sont : I_{max} de 10 A à 110/230 VCA hors tension. Pour contrôler des éléments de puissance supérieure, il est recommandé d'utiliser des contacteurs de la puissance que vous souhaitez contrôler.

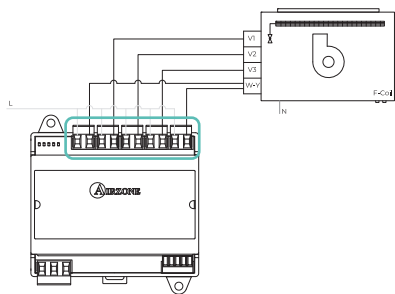

Installation à 2 tubes

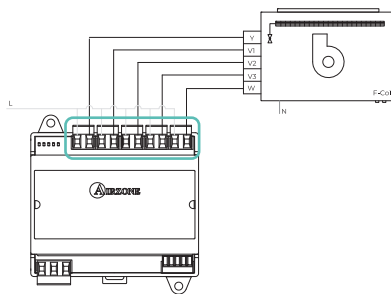

Installation à 4 tubes

Bus unité

Pour la connexion au bus unité de la platine centrale, vous disposez d'1 borne à 4 broches. Fixez les câbles à l'aide des vis de la borne, en respectant le code couleur. Utilisez la tresse de blindage uniquement dans le connecteur du côté de la platine centrale.

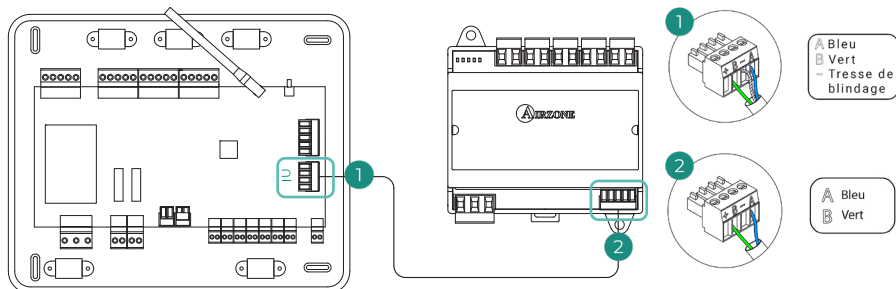

Alimentation (N L ⊕)

La passerelle est alimentée en externe à 110/230 VCA. Le module est connecté à l'alimentation électrique par une borne à 3 broches. Fixez les câbles à l'aide des vis de la borne, en respectant le code couleur.

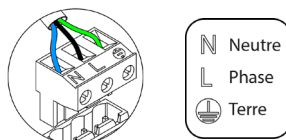

Conformément à la réglementation locale et nationale pertinente, le câblage d'alimentation externe du système devra comprendre un interrupteur principal ou autre moyen de déconnexion avec une séparation constante de tous les pôles. Si l'alimentation principale est coupée, le système redémarrera automatiquement. **Utilisez un circuit indépendant de l'unité à contrôler pour assurer l'alimentation du système.**

Passerelle de contrôle Airzone Ventilateur-convecteur 0-10 V (AZX6010VOLT5Z)

Pour en savoir plus, consultez la [fiche technique](#).

Montage

Ce dispositif est monté sur rail DIN ou au mur. Ce module est alimenté de manière externe à 110/230 VCA. L'emplacement et le montage de ce module doivent être conformes à la réglementation électronique en vigueur.

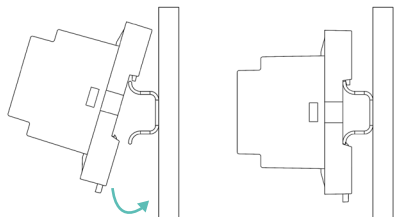

Montage sur rail DIN

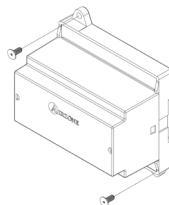

Montage au mur

Remarque : Pour retirer le module du rail DIN, tirez sur la languette vers le bas pour le libérer.

Connexion

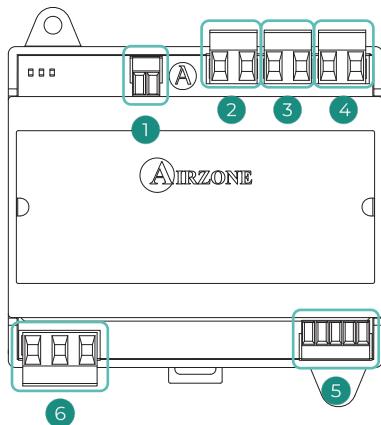

N°	Description
①	Contrôle du ventilateur
②	Demande d'air (Froid)
③	Demande d'air (Chaud)
④	Demande de ventilateur
⑤	Bus unité
⑥	Alimentation

Relais de contrôle

Les caractéristiques des relais de contrôle ②③④ sont : I_{max} de 10 A à 110/230 VCA hors tension. Pour contrôler des éléments de puissance supérieure, il est recommandé d'utiliser des contacteurs de la puissance que vous souhaitez contrôler.

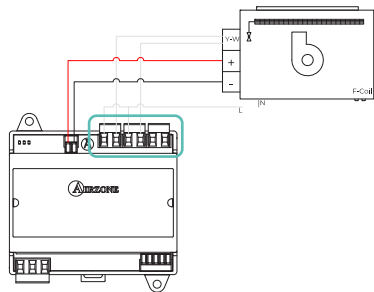

Installation à 2 tubes

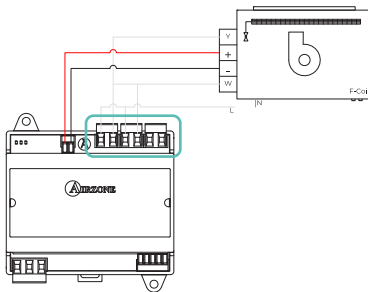

Installation à 4 tubes

Bus unité

Pour la connexion au bus unité de la platine centrale, vous disposez d'1 borne à 4 broches. Fixez les câbles à l'aide des vis de la borne, en respectant le code couleur. Utilisez la tresse de blindage uniquement dans le connecteur du côté de la platine centrale.

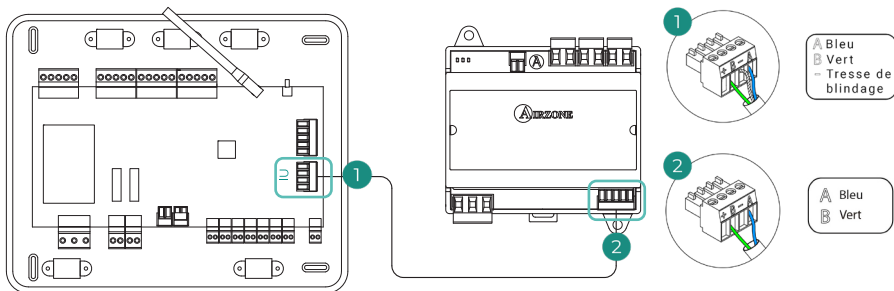

Alimentation (N L ⊕)

La passerelle est alimentée en externe à 110/230 VCA. Le module est connecté à l'alimentation électrique par une borne à 3 broches. Fixez les câbles à l'aide des vis de la borne, en respectant le code couleur.

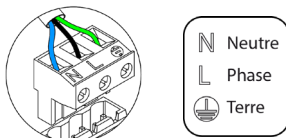

Conformément à la réglementation locale et nationale pertinente, le câblage d'alimentation externe du système devra comprendre un interrupteur principal ou autre moyen de déconnexion avec une séparation constante de tous les pôles. Si l'alimentation principale est coupée, le système redémarrera automatiquement. **Utilisez un circuit indépendant de l'unité à contrôler pour assurer l'alimentation du système.**

Passerelle de contrôle Airzone unité électromécanique (AZX6ELECTROMECH)

Pour en savoir plus, consultez la [fiche technique](#).

Montage

Ce dispositif est monté sur rail DIN ou au mur. Ce module est alimenté de manière externe à 110/230 VCA. L'emplacement et le montage de ce module doivent être conformes à la réglementation électronique en vigueur.

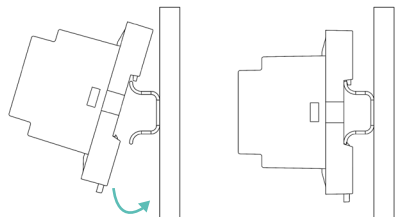

Montage sur rail DIN

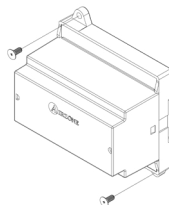

Montage au mur

Remarque : Pour retirer le module du rail DIN, tirez sur la languette vers le bas pour le libérer.

Connexion

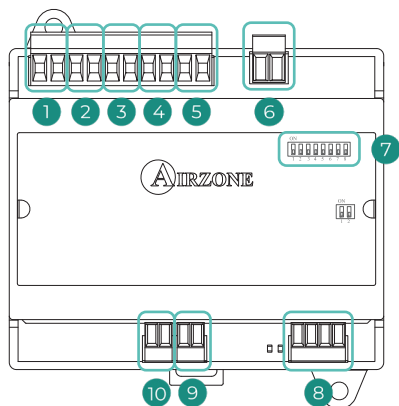

N°	Description
①	Mode chauffage
②	Mode ventilation
③	Compresseur 2
④	Compresseur 1
⑤	Mode refroidissement
⑥	Chaudière
⑦	Microswitch
⑧	Bus unité
⑨	Sonde de chaudière
⑩	Sonde d'unité

Relais de contrôle

Les caractéristiques des relais de contrôle ① ② ③ ④ ⑤ sont : 24/48 VCA hors tension. Pour contrôler des éléments de puissance supérieure, il est recommandé d'utiliser des contacteurs de la puissance que vous souhaitez contrôler.



La logique de fonctionnement des relais est la suivante :

Mode	Demande	Relais de contrôle					
		0 - W	0 - V	0 - G2	0 - G1	0 - Y	C1 - 0
Stop	-	-	-	-	-	-	-
Ventilation	Oui	-	ON	-	-	-	-
	Non	-	-	-	-	-	-
Air froid (1 étape)	Oui	-	ON	-	ON*	ON	-
	Non	-	-	-	-	ON	-
Air froid (2 étapes)	Si T. de reprise < 28 °C	ON	ON	ON	ON	ON	-
	Si T. de reprise > 28 °C	ON	ON	-	ON*	ON	-
	Non	ON	-	-	-	ON	-
Air chaud (1 étape)	Oui	ON	ON	ON	ON*	-	-
	Non	ON	-	-	-	-	-
Air chaud (2 étapes)	Si T. de reprise < 18 °C	ON	ON	ON	ON	-	-
	Si T. de reprise > 18 °C	ON	ON	-	ON*	-	-
	Non	ON	-	-	-	-	-
Chauffage rayonnant	Oui	ON	-	-	-	-	-
	Non	ON	-	-	-	-	-
Chauffage combiné	Diff. > Z °C	ON	ON	ON	ON	-	ON
	Diff. < Z °C	ON	-	-	-	-	ON
	Non	ON	-	-	-	-	-

Remarque : Active ou désactive les sorties du compresseur (G2 et G1).

Microswitch

La logique de fonctionnement du microswitch est la suivante :

Significado		
	Délai de démarrage du compresseur	ON: 4 min
		OFF: 10 s
	Ventilation continue	ON: allumée en permanence, sauf en mode Stop
		OFF: uniquement en cas de demande
	Unité à 1 ou 2 étapes	ON: 2 étapes
		OFF: 1 étape

Bus unité

Pour la connexion au bus unité de la platine centrale, vous disposez d'1 borne à 4 broches. Fixez les câbles à l'aide des vis de la borne, en respectant le code couleur. Utilisez la tresse de blindage uniquement dans le connecteur du côté de la platine centrale.

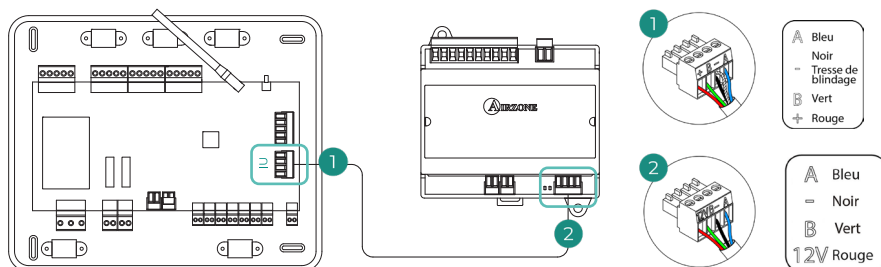

Sonde de température avec collier de serrage (AZX6ACCTPA)

Pour en savoir plus, consultez la [fiche technique](#).

Elle se connecte au connecteur de sonde de température (A11). Elle protège l'unité de l'eau de reprise de la chaudière.

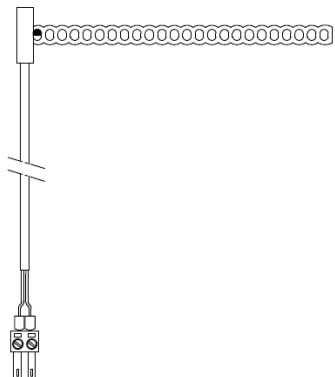

Sonde de température en gaine (AZX6SONDPROTEC)

Pour en savoir plus, consultez la [fiche technique](#).

Elle se connecte au connecteur de sonde de température (A11). Elle protège l'unité de l'eau de reprise de la chaudière.

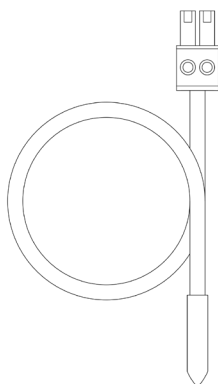

Installation du système

Le plénum motorisé Easyzone 25 Plus Compact Wi-Fi / HUB permet de raccorder plusieurs gaines séparées à une unité de chauffage et refroidissement et d'alimenter individuellement différentes zones d'un bâtiment.

DIMENSIONS DU PLÉNUM MOTORISÉ EASYZONE 25 PLUS COMPACT

Le plénum motorisé Airzone (**AZ1[C/H]25xn-Ø**) comprend :

- Une centrale de contrôle Easyzone 25 (AZC25CB1IAQ), chargée de la gestion du système via des dispositifs filaires et sans fil.
- Des registres circulaires motorisés de Ø150/200 mm, selon la configuration, avec réglage manuel du débit.
- Système de gestion des zones climatiques et de contrôle des registres motorisés.
- Serveur web Airzone Cloud (Wi-Fi ou HUB selon la configuration) pour la surveillance et le contrôle à distance via l'application Airzone Cloud (AZX8WS1BWF / AZX6WSPHUB).
- Système de purification de l'air par ionisation intégré aux registres.
- Capteur de qualité de l'air AirQ Sensor sans VMC (AZAIQNSOUT).
- Compteur de consommation électrique monophasé Wi-Fi (AZX8ACIMTW1).

AZ1[C/H]25xn-Ø

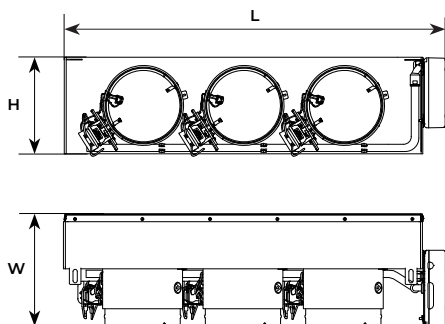

	n	(kg)	Plénum (mm)			
			Ø	W	H	L
S	3	7±1.5	200	290.1	250	987.7
	4	7±1.5	150	290.1	250	987.7
M	4	9.5±1.5	200	290.1	250	1187.7
	5	9.5±1.5	150	290.1	250	1187.7
L	5	11.5±1.5	200	290.1	250	1487.7
	6	11.5±1.5	150	290.1	250	1487.7

AZ1[C/H]25xn-Ø
(PLÉNUM)

x: S (Small), M (Medium), L (Large)
n: Nombre de vannes
Ø: Diamètre (mm)

KIT D'ADAPTATION MÉCANIQUE EASYZONE 25 PLUS COMPACT

Le plénum motorisé Airzone est compatible avec le kit d'adaptation mécanique Easyzone 25 Plus Compact (**AZEZOx[xxx][yy]**) (fourni séparément), qui comprend :

- Collet d'adaptation pour le raccordement mécanique à l'unité intérieure à gaines.
- Une passerelle de contrôle Airzone (AZX8GTCxxx), selon le protocole de communication requis.
- Accessoires de montage.

AZEZOx[xxx][yy]

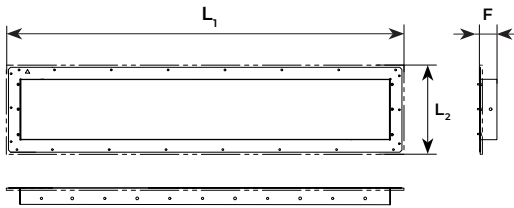

	n	COLLET D'ADAPTATION (mm)		
		L ₁	L ₂	F
S	3	920	240	100.8
	4	920	240	40
M	4	1120	240	100.8
	5	1120	240	40
L	5	1420	240	100.8
	6	1420	240	40

AZEZOx[xxx][yy]
(COLLET + PASSERELLE)

x: S (Small), M (Medium), L (Large)
[xxx]: Fabricant
[yy]: Gamme

MONTAGE DU PLÉNUM MOTORISÉ EASYZONE 25 PLUS COMPACT

Installation sur l'unité intérieure

Il est conseillé d'isoler toutes les parties métalliques de l'Easyzone qui sont en contact avec l'extérieur afin d'éviter la formation de condensation.

1

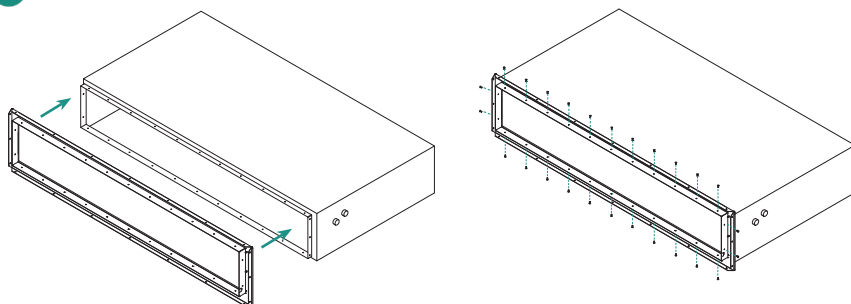

Placez le collier d'adaptation du plénum motorisé Easyzone sur l'embouchure de soufflage de l'unité et fixez-le à l'aide des vis fournies.

Remarque : si l'unité gainable possède une façade avec des adaptateurs circulaires, retirez-la afin de monter le collier d'adaptation fourni.

2

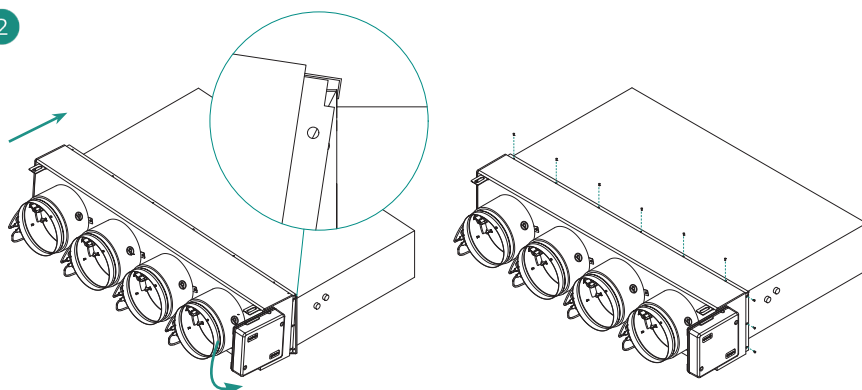

Placez le corps du plénum motorisé Easyzone en position et fixez-le au collier préalablement installé à l'aide des vis fournies.

3

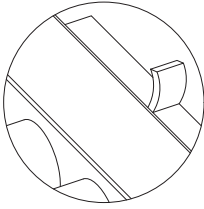

Après avoir monté le plénum motorisé sur le collier d'adaptation, assurez-vous d'isoler la connexion entre les deux. Utilisez des bandes de matériau isolant (laine de verre ou mousse de polyéthylène) de 0,98 pouce (25 mm) d'épaisseur.

4

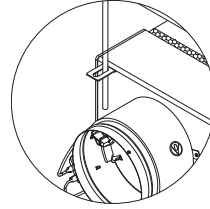

Fixez le plénum motorisé au plafond à l'aide des languettes situées aux extrémités et des tiges filetées.

5

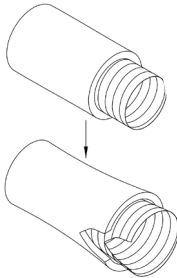

Faites une découpe à l'une des extrémités des gaines que vous allez utiliser pour maintenir les moteurs en dehors.

6

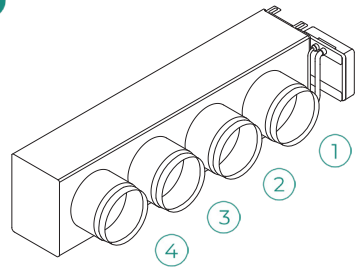

Placez l'embouchure de la gaine de chaque zone dans le registre qui lui correspond, en suivant l'ordre indiqué.

7

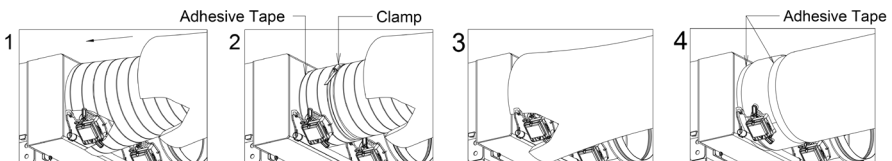

Pour isoler correctement la gaine, veuillez à suivre les instructions indiquées.

Annulation de registre

1

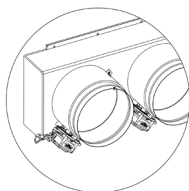

Veillez à ce que le registre à annuler soit fermé.

2

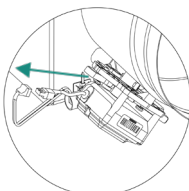

Débranchez le moteur.

3

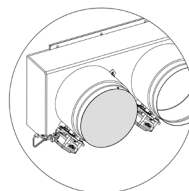

Introduisez le couvercle d'étanchéité dans le registre.

Vérification de l'installation

Vérifiez les points suivants :

1. État des LED de les éléments de contrôle connectés. Consultez la rubrique « Autodiagnostic » de la fiche technique de chaque élément.
2. Les LED d'ouverture des moteurs de la platine centrale s'allument successivement.
3. Alimentation des thermostats filaires et radio.

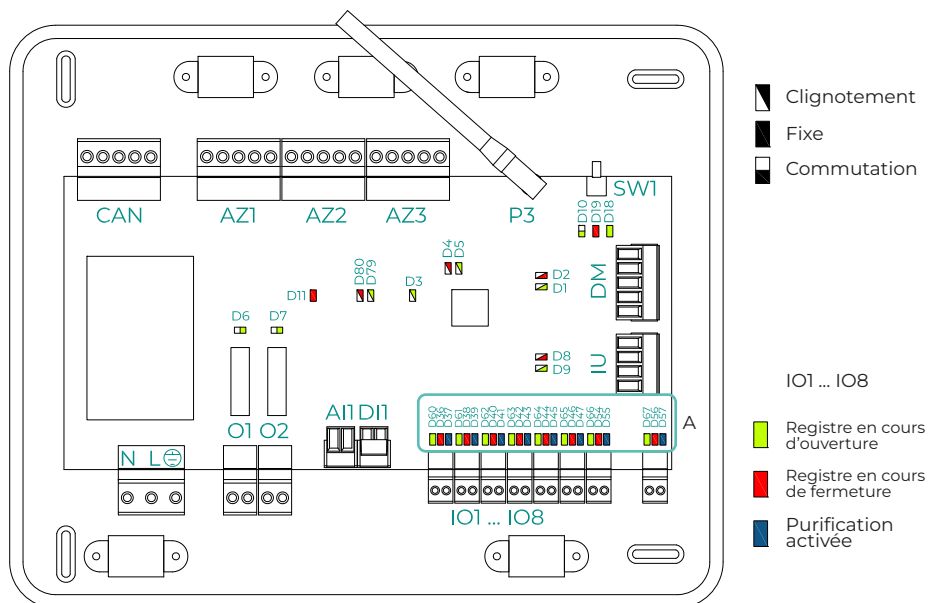

LED	Signification	État	Couleur
D1	Réception des données du bus domotique	Clignotement	Vert
D2	Transmission des données au bus domotique	Clignotement	Rouge
D3	Activité de la platine centrale	Clignotement	Vert
D4	Transmission de données au bus de connexion	Clignotement	Rouge
D5	Réception des données du bus de connexion	Clignotement	Vert
D6	On/Off unité	Commutation	Vert
D7	VMC/Chaudière	Commutation	Vert
D8	Transmission des données au bus unité	Clignotement	Rouge
D9	Réception des données du bus unité	Clignotement	Vert
D10	Réception de paquets de données via radio	Commutation	Vert
D11	Alimentation de la platine centrale	Fixe	Rouge
D18	Élément associé	Fixe	Vert
D19	Canal d'association actif	Fixe	Rouge
D79	Réception des données du bus CAN	Clignotement	Vert
D80	Transmission des données au bus CAN	Clignotement	Rouge
A	Ouverture moteurs	ON: Fixe	Vert
	Fermeture moteurs	ON: Fixe	Rouge
	Purificateur activé	ON: Fixe	Bleu

Configuration initiale

AIRZONE BLUEFACE ZERO

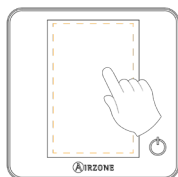

1

Langue/Pays

Sélectionnez votre langue

Français

Sélectionnez votre emplacement

France

Confirmer

Langues :

- Espagnol
- Italien
- Anglais
- Portugais
- Français
- Allemand

2

Adresse zone

Sélectionnez l'adresse de la zone

^

1

v

Confirmer

Sélectionnez la zone associée à ce thermostat.

3

Configuration thermostat

Sélectionnez configuration

Principal

Zone

Confirmer

Principal : Permet de contrôler tous les paramètres de l'installation.

Zone : Permet de contrôler uniquement les paramètres de zone.

4

Sorties associées

Sélectionnez sorties associées

1 2 3

4 5 6



7 8

Confirmer

Le système permet d'associer une zone à plus d'une sortie de contrôle, le cas échéant. Il est possible de gérer plusieurs sorties de contrôle à partir d'un seul thermostat. La première sortie libre est sélectionnée par défaut. Si aucune sortie n'est sélectionnée, le message « Zone sans sorties associées » s'affiche au moment de la confirmation et il est possible de revenir en arrière.

5

Étapes de contrôle

 Air

 Rayonnant

Confirmer

Étapes à contrôler :

- Air
- Rayonnant
- Combiné

Si l'une des étapes est désactivée, la sortie de contrôle correspondante est désactivée.

6

Autres configurations

Accédez à Airzone Cloud > Assistant de configuration pour les paramètres avancés



Mode basique Off

Fin

Terminez le processus. Avec Airzone Cloud, accédez à l'Assistant de configuration pour les paramètres avancés et/ou activez le mode basique (ce dernier permet les actions suivantes : on/off, réglage de vitesse, réglage du mode de fonctionnement et réglage de température).

AIRZONE THINK

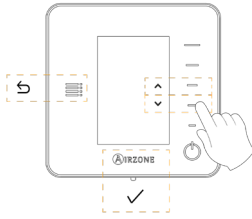

2

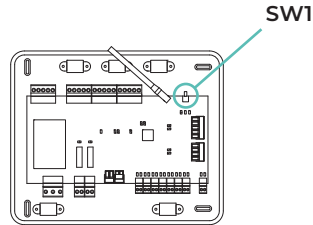

Langues :

- Espagnol
- Français
- Italien
- Allemand
- Portugais

Think radio

Ouvrez le canal d'association radio. Pour ce faire, appuyez sur SW1. Une fois ouvert, vous disposez de 15 minutes pour procéder à l'association. Vous pouvez également ouvrir le canal d'association radio via les thermostat Blueface Zero.

ATTENTION: Veillez à n'ouvrir qu'un seul canal à la fois pour la même installation.

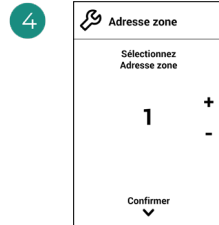
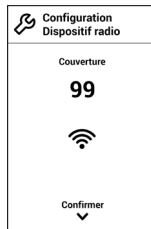
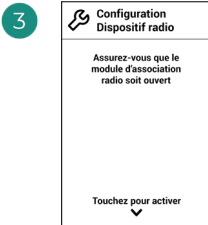

Démarrez la recherche du canal radio.

Vérifiez que la couverture réseau est optimale (30 % minimum).

Sélectionnez la zone associée à ce thermostat.

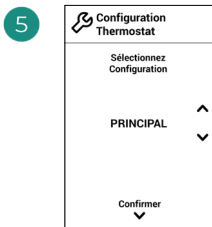

Principal : Permet de contrôler tous les paramètres de l'installation.

Zone : Permet de contrôler uniquement les paramètres de zone.

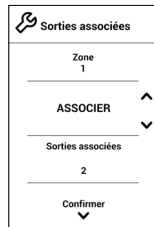

Le système permet d'associer une zone à plus d'une sortie de contrôle, le cas échéant. Il est possible de gérer plusieurs sorties de contrôle à partir d'un seul thermostat. La première sortie libre est sélectionnée par défaut. Si aucune sortie n'est sélectionnée, le message « Zone sans sorties associées » s'affiche au moment de la confirmation et il est possible de revenir en arrière.

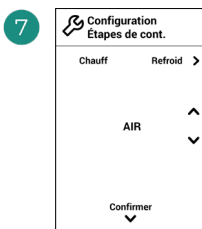

Étapes à contrôler :

- Air
- Rayonnant
- Combiné

Si l'une des étapes est désactivée, la sortie de contrôle correspondante sélectionnée précédemment est désactivée.



Terminez le processus. Avec Airzone Cloud, accédez à la configuration avancée et/ou activez le mode basique (ce dernier permet les actions suivantes : on/off, réglage de vitesse, réglage du mode de fonctionnement et réglage de température).

AIRZONE LITE



1

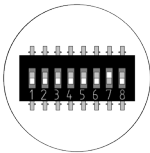
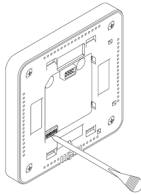

Sélectionnez la zone associée à ce thermostat en levant le microswitch de la zone correspondante.

3

Si besoin, sélectionnez d'autres sorties de contrôle associées à la zone. Cette association doit être effectuée avec l'assistant de configuration (avec Airzone Cloud).

2

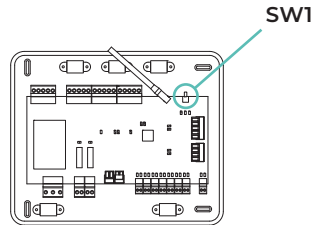

Lite filaire

Passer à l'étape 3.

Lite radio

Ouvrez le canal d'association radio. Pour ce faire, appuyez sur SW1. Une fois ouvert, vous disposez de 15 minutes pour procéder à l'association. Vous pouvez également ouvrir le canal d'association radio via les thermostat Blueface Zero.

ATTENTION: Veillez à n'ouvrir qu'un seul canal à la fois pour la même installation.

4

Si vous souhaitez effectuer d'autres configurations de ce thermostat, vous devrez accéder au menu de configuration avancée de votre zone à partir d'un thermostat Airzone Blueface Zero.

L'icône  clignotera 5 fois en vert pour indiquer que l'association est correcte. Un clignotement rouge indique que la zone est occupée. Deux clignotements rouges indiquent que le thermostat est hors réseau.

Remarque : Pour changer un numéro de zone, vous devrez d'abord réinitialiser le thermostat et lancer la séquence d'association.

VÉRIFICATION DE LA CONFIGURATION INITIALE

Vérifiez les points suivants :

1. **Communication unité-système** : Configurez le système Airzone dans un mode de fonctionnement autre que Stop et allumez la zone en y générant une demande. Vérifiez que le mode imposé au thermostat principal apparaît sur le thermostat de l'unité interne et que la température de consigne de ce dernier est modifiée.
2. **Communication unité-système** : Configurez le système Airzone en mode Stop et vérifiez que l'unité s'éteint et que les registres s'ouvrent.
3. **Ouverture/Fermeture des registres et/ou sorties de contrôle** : Allumez et générez une demande dans toutes les zones. Puis, éteignez et allumez chaque zone pour vérifier que les sorties de contrôle associées sont correctes.
4. Vérifiez que la **pression statique** dans l'unité gainable soit conforme aux conditions du réseau de distribution d'air sur lequel elle est installée (pour modifier ce paramètre, veuillez consulter le manuel du fabricant de l'unité).

RÉINITIALISATION DU SYSTÈME

Pour réinitialiser le système aux paramètres d'usine, maintenez enfoncé le bouton **SW1** jusqu'à ce que la **LED D19** cesse de clignoter. Attendez que les LED retrouvent leur état normal pour réexécuter la configuration initiale.

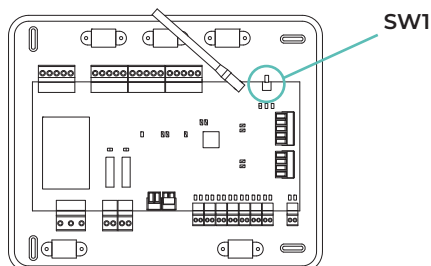

RÉINITIALISATION DE LA ZONE

Pour les thermostats Blueface Zero et Think, suivez les étapes indiquées sur le menu Configuration avancée, paramètres de Zone.

Pour les thermostats Lite, baissez le microswitch de la zone et remplacez le thermostat sur la base. L'icône  clignotera deux fois en vert pour confirmer que le thermostat a bien été réinitialisé.

Régulation de débit

Attention : Commencez le réglage du débit d'air depuis les registres centraux jusqu'aux registres extérieurs.

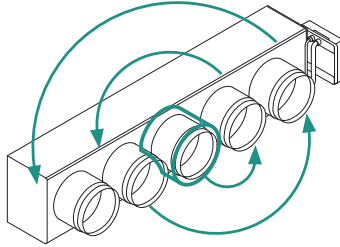

RÉGULATION DE DÉBIT (REG)

1. Allumez et générez une demande dans toutes les zones pour ouvrir les registres.
2. Éteignez la zone/le registre à régler.
3. Régler l'ouverture maximale souhaitée au moyen du levier REG (I/II/III/IV).
4. Allumez la zone et vérifiez que le débit est correct.

RÉGULATION D'AIR MINIMUM (A-M)

1. Allumez et générez une demande dans toutes les zones pour ouvrir les registres.
2. Allumez la zone/le registre à régler.
3. Régler l'ouverture minimale souhaitée au moyen du levier A-M (a/b/c/d).
4. Éteignez la zone et vérifiez que le débit d'air minimum est correct.

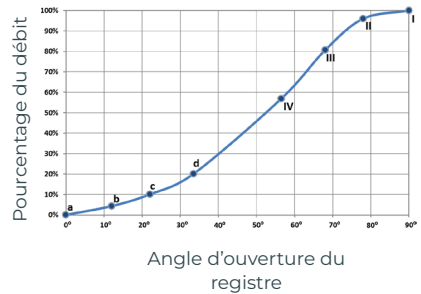
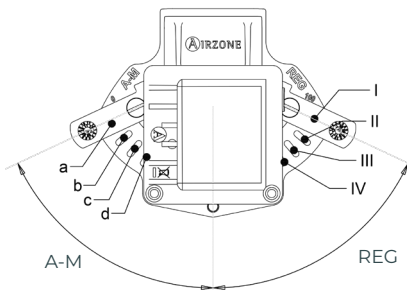

Configuration avancée du système

AIRZONE BLUEFACE ZERO

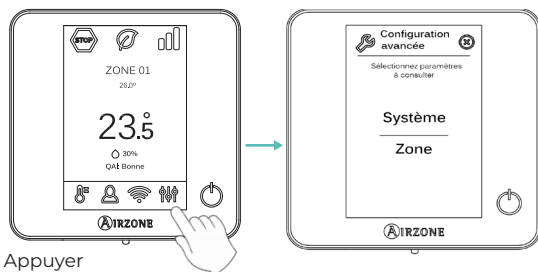

Appuyer longuement

AIRZONE THINK

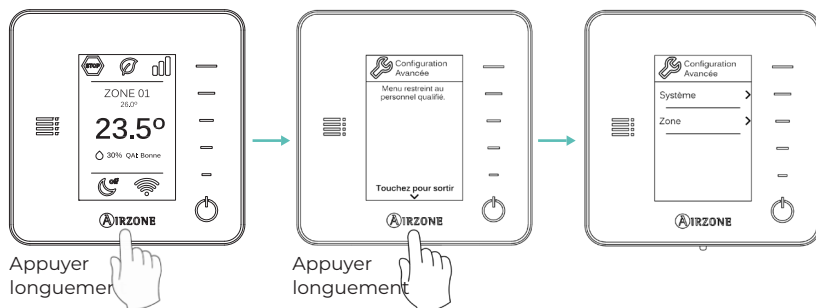

Appuyer longuement

Appuyer longuement

AIRZONE CLOUD

Vous pouvez procéder à la configuration avancée du système depuis l'application Airzone Cloud (voir la section Airtools du [Support Digital](#)).

Vous pourrez configurer les paramètres suivants:

- Paramètres de système
- Paramètres de zone
- Paramètres de production



PARAMÈTRES DE SYSTÈME

Systeme

- **Mode Easyzone¹.** *(Uniquement pour Airzone Cloud)* Permet de modifier le comportement des éléments motorisés quand toutes les zones sont en mode Off. Ce mode est activé par défaut.
 - ♦ **Activé :** tous les éléments motorisés restent ouverts avec les zones en mode Off.
 - ♦ **Désactivé :** la dernière zone en mode Off maintient l'élément motorisé ouvert pendant 4 minutes. Une fois cette période écoulée, toutes les zones restent fermées.
- **Mode standby¹.** *(Uniquement pour Airzone Cloud et si le « Mode Easyzone » est activé)* Avec cette fonctionnalité activée, l'unité reste allumée dans un état de faible consommation une fois la demande de refroidissement/chauffage satisfaite. Les options de configuration disponibles sont :
 - ♦ **Mode standby pour le refroidissement :** permet d'activer/désactiver le Standby en mode refroidissement.
 - ♦ **Mode standby pour le chauffage :** permet d'activer/désactiver le Standby en mode chauffage.
- **Hystérésis en standby¹.** *(Uniquement pour Airzone Cloud et si le « mode standby » est activé)* Permet d'ajouter une valeur d'hystérésis à la température de consigne appliquée par le système lorsque le Mode Standby est activé (par défaut, il est activé à 16 °C en Mode chauffage et à 30 °C en Mode refroidissement). La configuration initiale de l'hystérésis est de 0 °C.
 - ♦ **Chauffage hystérésis :** fixe une valeur d'hystérésis en mode chauffage (3 °C par défaut).
 - ♦ **Refroidissement hystérésis :** fixe une valeur d'hystérésis en mode refroidissement (1 °C par défaut).
- **Canal radio.** Permet d'activer/désactiver le canal d'association radio du système. Si un module AZCE8CMIVLAR est connecté, son module d'association sera également ouvert.
- **Protection anticondensation¹.** *(Uniquement sur les installations à modules AZCE8CMIVALC dotées de zones avec contrôle de rafraîchissement rayonnant)* Permet de sélectionner le niveau de protection* anticondensation : Très élevé, Élevé, Moyen (par défaut), Bas et Très bas. En cas de besoin, il est possible de désactiver cette protection pendant 1 h.

**Remarque : Au niveau de protection Très bas, le déshumidificateur (si installé) s'active automatiquement dès que l'humidité relative de n'importe quelle zone en fonctionnement dépasse 55%.*
- **Contrôle de l'humidité¹.** *(Uniquement pour les installations avec modules AZCE8CMIDRY)* Permet de définir une valeur d'humidité maximale* pour toutes les zones (par défaut 50 %) par tranches de 5%.

**Remarque : Le déshumidificateur s'active automatiquement chaque fois que la limite d'humidité maximale, plus 5%, d'une zone allumée est dépassée. Il est désactivé lorsque : aucune zone ne présente une valeur supérieure à celle établie moins 5 % ; il n'y a pas de zones actives ou le système passe en mode Stop.*

¹ Paramètres non disponibles sur le thermostat Airzone Blueface Zero

- **Changement de mode forcé¹.** (*Uniquement pour les installations avec modules AZCE8CMIVALC*) Impose le mode de fonctionnement du système en fonction du mode de fonctionnement de la production d'eau centralisée, détecté grâce à l'entrée numérique du module. Les options disponibles sont :

- ◆ Désactivé (par défaut)
- ◆ Ouvert : Chauffage forcé. Fermé : Refroidissement forcé
- ◆ Ouvert : Refroidissement forcé. Fermé : Chauffage forcé

Quand le changement de mode forcé est activé, le mode de fonctionnement du système peut être modifié, tant que le mode choisi est compatible avec le mode imposé par la production :

- ◆ Mode refroidissement semi-forcé : permet de passer au mode Ventilation / Déshumidification / Stop.
- ◆ Mode chauffage semi-forcé : permet de passer au mode Ventilation / Stop.

Dans les installations avec AZX6CCPGAWI, les entrées de mode forcé auront priorité sur cette fonctionnalité.

- **Changement de mode automatique en fonction de la temp. de production^{*1}.** (*Uniquement pour les installations avec modules AZCE8CMIVALC et munis d'une sonde de température*) Impose le mode de fonctionnement du système en fonction de la température de production mesurée par la sonde de température du module. Il est nécessaire de configurer les limites de température qui détermineront le basculement de mode :

- ◆ Temp. de production refroidissement : Valeur en dessous de laquelle le mode refroidissement sera imposé au système. Plage disponible : 10 - 21 °C (par défaut, 18 °C).
- ◆ Temp. de production chauffage : Valeur au-dessus de laquelle le mode chauffage sera imposé au système. Plage disponible : 33 - 45 °C (par défaut, 30 °C).

Quand le changement de mode automatique est activé, le mode de fonctionnement du système peut être modifié, tant que le mode choisi est compatible avec le mode imposé par la lecture de la sonde de température :

- ◆ Mode refroidissement semi-forcé : permet de passer au mode Ventilation / Déshumidification / Stop.
- ◆ Mode chauffage semi-forcé : permet de passer au mode Ventilation / Stop.

En instalaciones con AZX6CCPGAWI, las entradas de modo forzado tendrán prioridad sobre esta funcionalidad.

**Remarque : Le paramètre « Changement de mode forcé » doit être réglé sur « Désactivé ».*

- **Changement automatique de l'heure¹.** (*Uniquement dans les installations avec Webserver*) Permet de mettre à jour automatiquement l'heure du système. Ce paramètre est désactivé par défaut.
- **Notification d'entretien des filtres¹.** (*Uniquement pour Airzone Cloud*) Permet d'activer ou de désactiver l'avertissement, de modifier les horaires de fonctionnement ou de remettre le compte d'entretien du filtre à zéro.

¹ Paramètres non disponibles sur le thermostat Airzone Blueface Zero

- **Contrôleur centralisée**¹. Permet la communication bidirectionnelle de tous les paramètres de l'unité de climatisation avec le système Airzone. Par défaut, il sera désactivé.
- **Mode protection**¹. (*Uniquement pour Airzone Cloud et installations avec étape par rayonnement en mode refroidissement*) Permet de désactiver le délai de fermeture des éléments motorisés.

Étapes¹

- **Mode refroidissement**. Permet de sélectionner la température minimale pour le mode de refroidissement (18 - 26 °C), par paliers de 1 °C. Par défaut, la température minimale de refroidissement est réglée à 18 °C.
- **Refroidissement combiné**. Permet d'habiliter l'étape de refroidissement combiné.
- **Mode chauffage**. Permet de sélectionner la température maximale pour le mode de chauffage (19 - 30 °C), par paliers de 1 °C. Par défaut, la température maximale de chauffage est réglée à 30 °C.
- **Chauffage combiné** Permet d'habiliter l'étape de chauffage combiné.

Mode basique

- **Conf. Mode basique**. Permet de configurer les paramètres à afficher ou à contrôler en sélectionnant « Mode Basique » comme mode d'utilisation du thermostat. Les options de configuration disponibles sont :
 - ◆ **Informations de la zone** : affiche/masque les informations relatives à la température ambiante et à l'humidité, sur l'écran principal et sur l'écran de veille.
 - ◆ **Changement de mode** : active/désactive le changement de mode de fonctionnement.

Débit

- **Q-Adapt**. (*Uniquement sur les installations à détente directe*)
 1. **Sur les unités à détente directe**. Permet de sélectionner l'algorithme de contrôle du débit le mieux adapté à votre installation de gaines. Les options disponibles sont :
 - ◆ **Maximum**: le système opère à sa vitesse maximale, indépendamment du nombre de zones.
 - ◆ **Puissance**: le système opère à une vitesse supérieure au mode Standard pour favoriser une augmentation du débit.
 - ◆ **Standard (par défaut)**: le système modifie la vitesse en fonction du nombre de zones.
 - ◆ **Silence**: le système opère à une vitesse inférieure au mode Standard pour favoriser une réduction du bruit.
 - ◆ **Minimum**: le système opère à sa vitesse minimale, indépendamment du nombre de zones.
 2. **Sur les unités à ventilo-convecteur 0-10 V**. Permet de configurer la tension minimale (1,5 V par défaut) et maximale (10 V par défaut) de régime du ventilateur de l'unité contrôlée, par paliers de 1 V. La tension minimale correspondra à la vitesse minimale souhaitée pour l'unité, et la tension maximale à sa vitesse maximale. La vitesse moyenne correspondra à la valeur moyenne entre les deux.

¹ Paramètres non disponibles sur le thermostat Airzone Blueface Zero

- **Ouverture proportionnelle***. (Uniquement sur les installations avec platine centrale AZCE8CB1MOT) Permet d'activer/désactiver la proportionnalité des registres du système. La proportionnalité permet de définir 4 degrés d'ouverture ou de fermeture du registre, en fonction de la demande de température de la zone, pour régler le débit de celle-ci. La configuration par défaut est Tout/Rien.

**Remarque : La modification de ce paramètre affecte tous les registres motorisés de l'installation.*

Entrée/Sortie

- **Sortie O1.** Permet de modifier la logique de fonctionnement du relais en fonction de la version de la platine centrale.

Les options de configuration disponibles sont :

- ◆ Demande de circuit à haute température
- ◆ ECS (contrôle On/Off visible dans Airzone Cloud)
- ◆ VMC (contrôle On/Off visible dans Airzone Cloud)
- ◆ Contrôle manuel (contrôle On/Off visible dans Airzone Cloud)

Si la sortie est configurée comme « Demande de circuit à haute temp. », la sélection des étapes qui activent le relais O1 de la platine centrale est activée. Les options d'activation disponibles sont :

- ◆ Air
- ◆ Radiateurs
- ◆ Air et radiateurs

- **Sortie O2.** Permet de modifier la logique de fonctionnement du relais en fonction de la version de la platine centrale.

Les options de configuration disponibles sont :

- ◆ Demande de circuit à basse température
- ◆ ECS (contrôle On/Off visible dans Airzone Cloud)
- ◆ VMC (contrôle On/Off visible dans Airzone Cloud)
- ◆ Contrôle manuel (contrôle On/Off visible dans Airzone Cloud)

Si la sortie est configurée comme « Demande de circuit à basse temp. », la sélection des étapes qui activent le relais O2 de la platine centrale est activée. Les options d'activation disponibles sont :

- ◆ Sol
- ◆ Radiateurs*

**Remarque : Cette option n'est disponible que si l'activation de la Sortie O1 (lorsque la logique de fonctionnement est « Demande de circuit haute temp. ») est configurée sur « Air ».*

- **Délai d'activation.** Permet de sélectionner un délai de l'activation des relais de la platine centrale de 0 à 7 minutes. Par défaut, il est configuré sur 3 minutes.

¹ Paramètres non disponibles sur le thermostat Airzone Blueface Zero

- **Entrée DII¹.** (*Uniquement pour Airzone Cloud*) Permet de modifier la logique de fonctionnement de l'entrée numérique. Les configurations disponibles sont :

- ♦ **Désactivée** : maintient l'entrée d'alarme désactivée, de sorte que rien ne se passe lors de l'ouverture/fermeture du contact.
- ♦ **Alarme (NF) (par défaut)** : lorsqu'une alarme est reçue, l'unité de chauffage et refroidissement entre en mode Stop, ce qui entraîne la fermeture de tous les registres du système et le blocage du mode de fonctionnement.
- ♦ **Alarme acoustique (NF)*** : alarme pour connecter le capteur de fuites de réfrigérant, comportement normalement fermé. Quand le contact s'ouvre, le système active l'erreur « fuite de réfrigérant ».
- ♦ **Alarme acoustique (NO)*** : alarme pour connecter le capteur de fuites de liquide de refroidissement, comportement normalement ouvert. Quand le contact se ferme, le système active l'erreur « fuite de réfrigérant ».

**Remarque : En cas d'activation de cette alarme, le système affiche le paramètre « Éteindre l'alarme » dans le menu d'information de Airtools Bluetooth. Cela permet d'arrêter le signal sonore des thermostats, mais pas d'éliminer l'erreur.*

- **Température de reprise¹.** (*Non disponible dans AZCE6THINKR*) (*Disponible uniquement sur les installations équipées d'une sonde de protection AZX6SONDPROTEC/AZX6ACCTPA*) Permet de définir les températures de coupure du système pour la protection de l'unité d'air en mode chauffage (32 °C, 34 °C et 36 °C) et refroidissement (6 °C, 8 °C et 10 °C). Par défaut, la température de coupure du système en mode chauffage est de 34 °C et de 8 °C en mode refroidissement.

Phases en Mode refroidissement¹

- **Phases en Mode refroidissement.** (*Uniquement pour Airzone Cloud à condition que l'une des zones soit équipée d'une étape d'air*) Permet de définir les phases qui agissent sur les étapes du Mode refroidissement afin de pouvoir réaliser différentes combinaisons en fonction des besoins de l'installation. Les phases disponibles sont les suivantes :
 - ♦ **Phase « Préparation air uniquement »** : Elle permet de lancer la phase « Refroidissement » uniquement avec l'étape d'air jusqu'au différentiel sélectionné entre la température ambiante et la de consigne. Une fois ce différentiel atteint, l'étape combinée (air + rayonnement) est activée. Cette phase est uniquement disponible et activée (par défaut) pour les installations disposant d'une étape d'air dans l'une des zones.
 - ♦ **Phase « Refroidissement »** : Permet de démarrer l'étape combinée en configurant l'activation/désactivation des paramètres suivants :
 - » **Apport d'air** : Active la configuration d'un différentiel de température par rapport à la de consigne qui délimite la désactivation de l'étape d'air. Disponible à condition que l'une des zones soit équipée d'une étape d'air. Par défaut, 0,5 °C.

¹ Paramètres non disponibles sur le thermostat Airzone Blueface Zero

Phases en Mode chauffage¹



















- **Phases en Mode chauffage.** (*Uniquement pour Airzone Cloud*) Permet de définir les phases des étapes du Mode chauffage afin de pouvoir réaliser différentes combinaisons en fonction des besoins de l'installation. Les phases disponibles sont les suivantes :
 - ◇ **Phase « Préparation air uniquement » :** (*Disponible à condition que l'une des zones soit équipée d'une étape d'air*) Elle permet de lancer la phase « Chauffage » uniquement avec l'étape d'air jusqu'au différentiel sélectionné entre la température ambiante et la de consigne. Une fois ce différentiel atteint, l'étape combinée (air + rayonnement) est activée. Cette phase est uniquement disponible et activée (par défaut) pour les installations disposant d'une étape d'air dans l'une des zones.
 - ◇ **Phase « Chauffage » :** Permet de démarrer l'étape combinée en configurant l'activation/désactivation des paramètres suivants :
 - » **Apport d'air :** (*Disponible à condition que l'une des zones soit équipée d'une étape d'air*) Active la configuration d'un différentiel de température par rapport à la de consigne qui délimite la désactivation de l'étape d'air. Disponible à condition que l'une des zones soit équipée d'une étape d'air. Par défaut, 0,5 °C.
 - » **Radiateur auxiliaire :** (*Disponible à condition que l'une des zones soit équipée de radiateurs*) Active la configuration d'un différentiel de température par rapport à la consigne qui délimite la désactivation de l'étape combinée. Disponible à condition que l'une des zones soit équipée de radiateurs. Par défaut, 0,5 °C.

¹ Paramètres non disponibles sur le thermostat Airzone Blueface Zero

Thermostat

- **Adresse du système.** (Non disponible sur les systèmes équipés de Webserver configuré comme BACnet) Permet de définir le numéro du système dans votre installation. La valeur par défaut est 1. Le système affichera les valeurs d'adresse libres, la valeur maximale étant 99.

Si votre installation dispose d'une adresse 1 et d'une platine centrale de contrôle de production Airzone (AZX6CCPGAWI), vous disposerez de la fonctionnalité Supermaître, qui permet d'imposer le mode de fonctionnement du système 1 au reste des systèmes connectés à la platine centrale AZX6CCPGAWI en mode semi-forcé:

Modo de funcionamiento del Sistema 1	Modos de funcionamiento disponibles del resto de Sistemas
	
	   
	   
	  
	 

- **Informations.** Permet d'afficher les informations relatives aux éléments suivants:
 - ♦ **Zone:** firmware, zone, association, moteur ou état des communications.
 - ♦ **Système:** firmware, firmware QAI, configuration et informations des contrôleurs du système et de l'installation.
 - ♦ **Dispositifs:** indique les éléments connectés au système.
 - ♦ **Webserver:** firmware, adresse IP, passerelle, MAC et PIN.
- **BACnet¹.** (Uniquement sur les installations avec Webserver configuré comme BACnet) Ce paramètre permet d'afficher et de modifier l'ID du dispositif, le port de liaison montante, l'adresse IP, le masque de sous-réseau et l'IP de la passerelle. Appuyez sur la valeur souhaitée, modifiez les paramètres, puis appuyez sur l'option pour confirmer. Les valeurs par défaut sont les suivantes:
 - ♦ ID dispositif: 1000
 - ♦ Port: 47808
 - ♦ Adresse IP: DHCP
- **Reset système.** (Disponible uniquement pour les thermostats Airzone Blueface Zero principaux) Permet de réinitialiser le système aux paramètres d'usine. Pour reconfigurer les thermostats, veuillez vous reporter à la rubrique « Configuration initiale ».

PARAMÈTRES DE ZONE

Chauffage et refroidissement

- **Mode basique.** Permet de configurer le thermostat des différentes zones du système en mode Basique ou Avancé. La configuration par défaut est Avancé. Les paramètres pouvant être modifiés en mode Basique sont:
 - ◇ On/Off
 - ◇ Température de consigne
 - ◇ Mode de fonctionnement (uniquement s'il s'agit du thermostat principal)

Si un thermostat Lite est configuré en mode Basique, il agit uniquement comme une sonde de température de la zone et ne permet aucun type de contrôle. Le contrôle de cette zone peut être géré avec le Blueface Zero ou Airzone Cloud.

Pour reconfigurer le thermostat en mode Avancé, accédez au menu Configuration avancée et activez le mode d'utilisation Avancé.

- **Principal*.** Permet de configurer le thermostat en tant que Principal ou Zone.

**Remarque : Il ne pourra être configuré en tant que Principal s'il existe un autre thermostat configuré comme tel.*

- **Configuration des sorties.** (Uniquement pour Airzone Cloud) Affiche et permet de sélectionner les sorties de contrôle associées au thermostat.
- **Offset thermostat.** Permet de corriger la température ambiante mesurée dans les différentes zones ou dans l'ensemble de celles-ci et due à des écarts causés par des sources de chauffage/refroidissement proches, en appliquant un facteur de correction compris entre - 2,5 °C et 2,5 °C, par paliers de 0,5 °C. La configuration par défaut est de 0 °C.

Thermostat

- **Étapes de contrôle.** Permet de configurer les étapes de refroidissement et de chauffage dans la zone sélectionnée ou dans toutes les zones du système. Les options pouvant être configurées sont:
 - ◇ **Air** : active le chauffage/refroidissement par air dans la zone sélectionnée.
 - ◇ **Rayonnant** : active le chauffage/refroidissement par rayonnement dans la zone sélectionnée.
 - ◇ **Combiné** : active le chauffage/refroidissement par air et par rayonnement dans la zone sélectionnée et vous permet de sélectionner l'étape souhaitée dans ladite zone : Air, Rayonnant ou Combiné (consultez la rubrique Configuration de zone du thermostat Blueface Zero, Étapes).
 - ◇ **Off**: désactive l'étape de chauffage/refroidissement de la zone sélectionnée.
- **Réinitialisation thermostat.** (Non disponible dans les zones à distance) Permet de réinitialiser le thermostat en revenant au menu de configuration initiale.

QAI¹

Uniquement pour Airzone Cloud et installations avec AZX6AIQNSB.

- **Ventilation mécanique contrôlée.** Permet de contrôler une unité de ventilation via le relais ou la sortie 0-10 V. Activée par défaut.
 - ◇ **Ventilation constante*.** Permet d'agir sur la ventilation de la zone, qu'elle soit sollicitée ou non. Si ce paramètre est activé et que la QAI de la zone est « Bonne », la ventilation reste activée selon la valeur définie en Vmin. S'il est désactivé et que la QAI de la zone est « Bonne », la ventilation s'arrête.
 - ◇ **Vmin/Vmax*** Permet de définir les valeurs de tension minimale et maximale pour la sortie 0-10 V.

**Remarque : Cette option est visible tant que le paramètre « Ventilation mécanique contrôlée » est activé.*
- **Contrôle de l'humidité*.** Permet d'activer l'unité de ventilation en cas de dépassement des limites d'humidité définies à la rubrique *Variables*. Ce paramètre est désactivé par défaut.
 - ◇ **Humidité élevée.** La ventilation s'active uniquement si la valeur de l'humidité se trouve au-dessus de la limite supérieure de la plage définie comme « Bonne ». Ce paramètre est désactivé par défaut.
 - ◇ **Humidité faible.** La ventilation s'active uniquement si la valeur de l'humidité se trouve en dessous de la limite inférieure de la plage définie comme « Bonne ». Ce paramètre est activé par défaut.

**Remarque : Cette option est visible tant que le paramètre « Ventilation mécanique contrôlée » est activé.*
- **Variables.** Permet de définir les plages et les poids des différentes variables disponibles pour le calcul de l'indice de la QAI.
 - ◇ **Plages.** Configuration des limites des états « Bonne/Moyenne/Faible » de chaque variable, selon les critères de l'utilisateur.
 - ◇ **Pondérations.** Cette fonction permet de sélectionner la pondération de chaque variable dans le calcul de l'indice de qualité de l'air intérieur. La pondération est sélectionnée par l'intermédiaire d'une liste déroulante en pas de 10 %, entre 0 % et 100 %. Si la valeur de pondération 0 % est sélectionnée, cette variable n'est pas prise en compte pour le calcul de la qualité de l'air intérieur. Les valeurs par défaut sont les suivantes :
 - » Température (T°) : pondération assignée par défaut : 0 %.
 - » Humidité relative (RH) : pondération assignée par défaut : 0 %.
 - » Niveaux de CO₂ (CO₂) : pondération assignée par défaut : 80 %.
 - » Particules de diamètre inférieur à 2,5 µm (PM_{2,5}) : pondération assignée par défaut : 30 %.
 - » Particules de diamètre inférieur à 10 µm (PM₁₀) : pondération assignée par défaut : 30 %.
 - » Composés organiques volatils (TVOC) : pondération assignée par défaut : 20 %.
 - ◇ **Réinitialiser aux valeurs par défaut.** Réinitialise la configuration des plages et des pondérations par défaut.

¹ Paramètres non disponibles sur le thermostat Airzone Blueface Zero

PARAMÈTRES DU PRODUCTION

Paramètres disponibles sur les installations avec AZX6CCPGAWI. Contrôle avec Airzone Cloud.

- **Type d'installation.** Permet de configurer la logique de fonctionnement des relais du contrôle de la CCP :
 - ◇ PAC air-eau (par défaut)
 - ◇ 2 tubes
 - ◇ 4 tubes
 - ◇ RadianT
- **Délai d'activation.** Permet de sélectionner un délai de démarrage de l'unité de production de 0 à 7 minutes. Par défaut, il est configuré sur 3 minutes.
- **Températures de départ d'eau.** (Uniquement sur les installations avec pasarelle AZX8GAWXXX) Permet de sélectionner les températures de départ d'eau pour les modes de refroidissement et chauffage au l'unité PAC air-eau. La plage de températures est définie par l'unité. Configuration par défaut :
 - ◇ Air en mode refroidissement : 10 °C
 - ◇ Rayonnement en mode refroidissement : 18 °C
 - ◇ Air/Radiateur en mode chauffage : 50 °C
 - ◇ Rayonnement en mode chauffage : 35 °C
- **Fonction ECS.** Permet de configurer le comportement du système en cas de production d'ECS. Activée par défaut.
 - ◇ Activée : il n'est pas possible de lancer une demande d'air pendant la production d'ECS.
 - ◇ Désactivée : il est possible de lancer une demande d'air pendant la production d'ECS.
- **Mitigeur thermostatique.** (Uniquement sur les installations avec pasarelle AZX8GAWXXX) Cette fonction permet de sélectionner la manière dont le point de rosée est calculé. Sélectionnez le mode « Automatique » si vous disposez de mitigeurs thermostatiques dans votre installation. La configuration par défaut est « Manuel ».
 - ◇ **Manuel :** Règle le point de rosée à 19 °C.
 - ◇ **Auto :** Utilise la température de l'eau de refoulement de refroidissement pour calculer le point de rosée.

Incidences

Dans le cas des thermostats Airzone Blueface Zero et Think, un avertissement  s'affichera sur l'écran.

AVERTISSEMENTS

Hors-gel. S'affiche si la fonction est activée.

Fenêtre active. Indique que le chauffage et refroidissement ont été suspendus de la zone en raison de l'ouverture d'une fenêtre. Disponible uniquement sur les systèmes où le contrôle des fenêtres est activé.

ECS. Eau chaude sanitaire activée. Si l'unité de production de votre système intègre le contrôle de gestion de l'ECS et que celui-ci est activé, le message suivant apparaîtra sur votre Blueface Zero et le chauffage et refroidissement de la zone indiquée sera arrêté.

Protection rosée actif. Cette notification indique qu'il existe un risque de condensation avec l'étape rayonnante. L'étape d'air a été activée pour éviter la formation de condensation.

Rosée activé. Cet avertissement indique un risque de condensation d'eau et l'arrêt de la zone, ce qui entraîne l'allumage du déshumidificateur, à condition qu'il soit installé. Disponible uniquement sur les systèmes à étape rayonnante en mode Refroidissement.

Protection rosée Lite. *(Uniquement dans les thermostats Blueface Zero)* Cette notification indique qu'il existe un risque de condensation avec l'étape rayonnante. L'étape d'air a été activée pour éviter la formation de condensation dans la zone où se situe le thermostat Lite

Rosée Lite. *(Uniquement dans les thermostats Blueface Zero)* Cet avertissement indique qu'il existe un risque de condensation au niveau du plancher et la zone où se trouve le thermostat Lite a été éteinte. En appuyant sur l'icône de l'écran principal, le nom de la zone concernée s'affichera.

Humidité. *(Uniquement pour les installations avec module AZCE8CM1DRY)* Cet avertissement indique que l'humidité maximale a été dépassée dans une zone et que le déshumidificateur a été activé.

Pile faible. *(Uniquement dans les thermostats Think radio)* Avertissement de pile faible.

Pile Lite. *(Uniquement dans les thermostats Blueface Zero)* Notification de pile faible. En appuyant sur l'icône de l'écran principal, le nom de la zone concernée s'affichera.

Pile vanne faible. *(Uniquement sur les installations à modules AZCE8CM1VALR)* Avertissement de pile de vanne faible.

Alarme NTC2. Erreur de mesure de la sonde de température.

Entretien du filtre. Indique que l'entretien du filtre est requis.

Priorité QAI activée. Indique que la ventilation et l'ionisation ont été activées parce que le niveau de particules mesuré est moyen ou faible.

Appareil de mesure de la consommation non détecté. *(Uniquement pour Airzone Cloud)* Cet avertissement indique que le système nécessite un appareil de mesure de la consommation et qu'aucun lié/associé à l'installation Airzone Cloud n'a été détecté.

ERREURS

Si l'une des erreurs  suivantes survient, veuillez contacter votre installateur :

Erreurs de communication

- 1. Thermostat – Platine centrale
- 8. Thermostat Lite – Platine centrale
- 9. Passerelle – Système Airzone
- 10. Passerelle BACnet – Platine centrale
- 11. Passerelle – Unité intérieure
- 12. Webserver – Système Airzone
- 13. Module de contrôle des éléments rayonnants – Platine centrale
- 17. Passerelle Lutron – Système Airzone
- 18. Module déshumidificateur – Platine centrale
- C-02. Platine centrale de contrôle de production – Platine centrale
- C-09. Passerelle de PAC air-eau – Platine centrale de contrôle de production
- C-11. Passerelle de PAC air-eau – Unité de PAC air-eau
- V01. Module AZCE8CM1VALR – Platine centrale
- V02. Module AZCE8CM1VALR – Tête AZX6AC1VALR

Erreur de l'unité. Anomalie de l'unité d'air conditionné

Erreur de l'unité. Fuite de réfrigérant

Autres erreurs

- 5. Sonde de température en circuit ouvert
- 6. Sonde de température en court-circuit
- 19. Erreur passerelle d'alarme
- R05. Sonde de température Module de contrôle des éléments rayonnants en circuit ouvert
- R06. Sonde de température Module de contrôle des éléments rayonnants en court-circuit

Erreurs purification

- IAQ0. AirQ Sensor non détecté
- IAQ1. Perte de communication de le contrôleur d'ionisation avec la platine centrale
- IAQ3. Module local avec ionisation non connecté
- IAQ4. Moteur directement connecté sans ioniseur
- IAQ7. Perte de communication de l'AirQ Sensor avec la platine centrale

Erreurs Lite

Pour les thermostats Airzone Lite, si l'icône On/Off  clignote rapidement en rouge, cela signifie que la communication avec la platine centrale a été interrompue.

Erreur 1. Thermostat (Filaire) - Platine centrale

Ce problème empêche le contrôle de la zone. Vérifiez si l'erreur apparaît sur tous les thermostats. Si tel est le cas, vérifiez si le fonctionnement de la platine centrale du système est correct. Pour résoudre ce problème, veuillez vérifier les points suivants :

1. État de la platine centrale : Vérifiez que l'alimentation est correcte.
2. État de la platine centrale : Vérifiez le bon fonctionnement des LED du bus de connexion Airzone.
3. Connexions : Vérifiez si la polarité des connecteurs de la platine centrale et du thermostat est correcte.
4. Câblage : Vérifiez si la tension entre les pôles (A/-) et (B/+) est de 1,8 VCC.
5. Réinitialisez la zone et associez-la de nouveau au système :
 - Thermostats Blueface Zero : Appuyez sur Réinitialisation pour réinitialiser le dispositif. Si l'erreur persiste, appuyez longuement sur l'icône et réinitialisez le thermostat. Complétez le processus de configuration initiale du système.
 - Thermostats Think : Appuyez longuement sur **AIRZONE** et complétez le processus de configuration initiale du système.
6. Réinitialisation du système : Si le système est réinitialisé, cette erreur est susceptible de s'afficher sur les thermostats suite à l'initialisation du système. Ce message disparaîtra une fois l'initialisation achevée, au bout de 30 secondes approximativement.

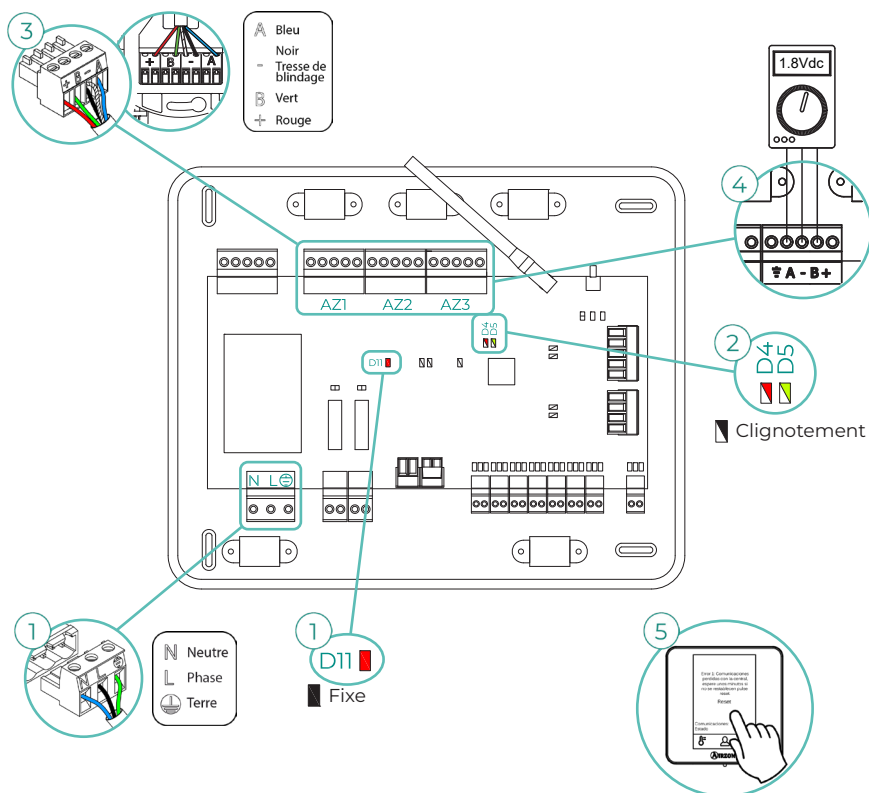

Erreur 1. Thermostat (Radio) - Platine centrale

Ce problème empêche le contrôle de la zone. Vérifiez si l'erreur apparaît sur tous les thermostats. Si tel est le cas, vérifiez si le fonctionnement de la platine centrale du système est correct. Pour résoudre ce problème, veuillez vérifier les points suivants :

1. État du thermostat : Vérifiez la couverture du thermostat vis-à-vis de la platine centrale à l'aide du paramètre Informations (consultez la rubrique Configuration avancée du système, Paramètres de système), ou approchez le thermostat de la platine centrale. Si la communication se rétablit, cela signifie que le thermostat se trouvait hors réseau et qu'il est nécessaire de le déplacer.
2. État de la platine centrale : Vérifiez que l'alimentation est correcte.
3. État de la platine centrale : Vérifiez le bon fonctionnement des LED de communication radio.
4. Réinitialisez la zone et associez-la de nouveau au système. Pour ce faire, appuyez longuement sur **AIRZONE** et complétez le processus de configuration initiale du système. Veuillez noter que pour associer des dispositifs radio, vous devez préalablement ouvrir le canal d'association radio, soit à partir de la platine centrale, en utilisant la touche « SW1 », soit à partir d'un thermostat, en accédant au paramètre « Canal radio » du menu de configuration avancée du système, paramètres de zone.
5. Réinitialisation du système : Si le système est réinitialisé, cette erreur est susceptible de s'afficher sur les thermostats suite à l'initialisation du système. Ce message disparaîtra une fois l'initialisation achevée, au bout de 30 secondes approximativement.

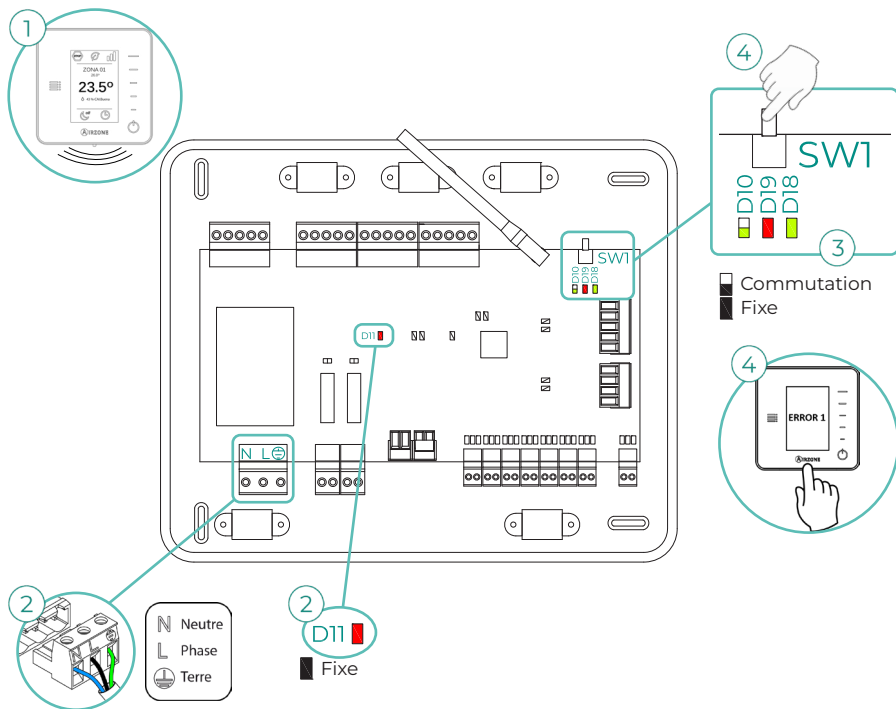

Erreur 5. Sonde de température en circuit ouvert

La zone ne mesure plus la température ambiante, la zone est donc désactivée et ne génère plus de demande. Si ce problème survient, procédez au remplacement du dispositif ou envoyez-le en réparation.

Erreur 6. Sonde de température en court-circuit

La zone ne mesure plus la température ambiante, la zone est donc désactivée et ne génère plus de demande. Si ce problème survient, procédez au remplacement du dispositif ou envoyez-le en réparation.

Erreur 8. Thermostat Lite (Filaire) - Platine centrale

La zone ne mesure plus la température ambiante d'un thermostat Lite filaire associé, la zone est donc désactivée et ne génère plus de demande. Vérifiez à partir de votre thermostat Blueface Zero s'il existe un problème de communication sur le thermostat Lite. Pour résoudre ce problème, veuillez vérifier les points suivants :

1. Connexions : Vérifiez si la polarité des connecteurs de la platine centrale et de la sonde est correcte.
2. Câblage : Vérifiez si la tension entre les pôles (A/-) et (B/-) est de 1,8 VCC.
3. Vérifiez, sur le thermostat en question, si le microswitch correspondant à la zone associée est sélectionné. S'il ne l'est pas, activez-le en levant la bride de la valeur souhaitée.

Remarque : Pour changer un numéro de zone, vous devez d'abord réinitialiser le thermostat et lancer la séquence d'association.

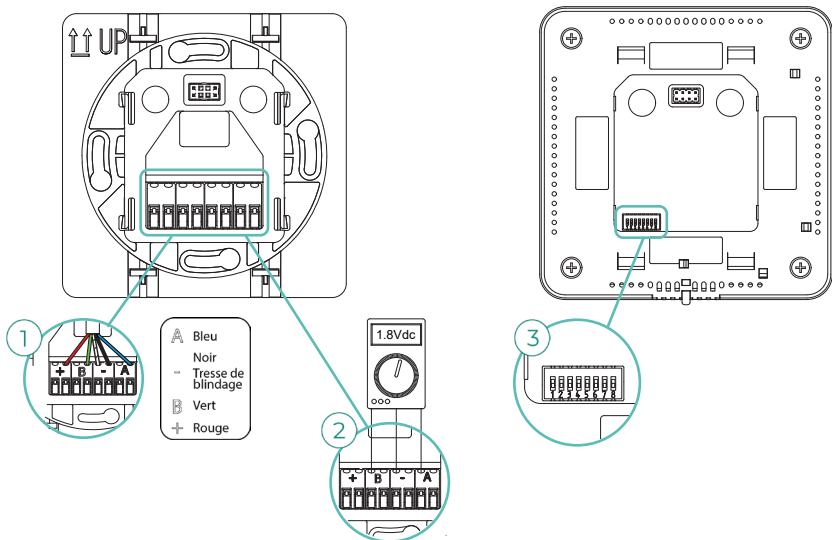

Erreur 8. Thermostat Lite (Radio) - Platine centrale

La zone ne mesure plus la température ambiante d'un thermostat Lite radio associé, la zone est donc désactivée et ne génère plus de demande. Vérifiez à partir de votre thermostat Blueface Zero s'il existe un problème de communication sur le thermostat Lite. Pour résoudre ce problème, veuillez vérifier les points suivants :

1. Alimentation : Vérifiez l'état de la pile et remplacez-la si besoin.
2. Vérifiez, sur le thermostat Lite en question, si le microswitch correspondant à la zone associée est sélectionné. S'il ne l'est pas, activez-le en levant la bride de la valeur souhaitée. Veuillez noter que pour associer des dispositifs radio, vous devez préalablement ouvrir le canal d'association radio, soit à partir de la platine centrale, en utilisant la touche « SW1 », soit à partir d'un thermostat, en accédant au paramètre « Canal radio » du menu de configuration avancée du système, paramètres de zone.

Remarque : Pour changer un numéro de zone, vous devrez d'abord réinitialiser le thermostat et lancer la séquence d'association.

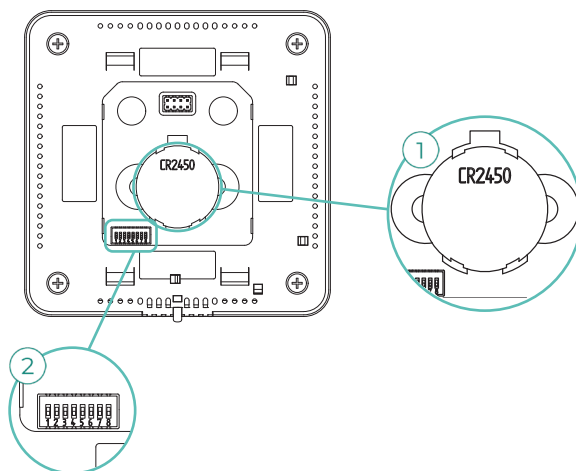

Erreur 9. Passerelle - Système Airzone

Le système a perdu la communication avec la passerelle et, de ce fait, avec l'unité de chauffage et refroidissement. Le système ouvrira toutes les zones et désactivera le contrôle à partir des thermostats du système, ce qui permettra le fonctionnement de l'unité à partir du thermostat du fabricant. Pour résoudre ce problème, veuillez vérifier les points suivants :

1. Que la passerelle est correctement connectée au port IU de la platine centrale.
2. Dans le cas des passerelles au format de rail DIN, vérifiez si la polarité des connecteurs de la passerelle et du port IU de la platine centrale est correcte.
3. Vérifiez si l'état des LED de la passerelle connectée est correct. Pour ce faire, consultez la rubrique Autodiagnostic ou la fiche technique de la passerelle en question.

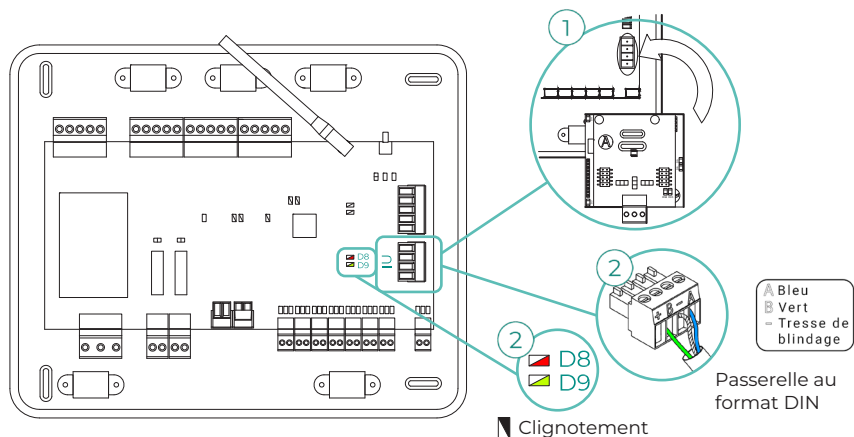

Erreur 10. Passerelle BACnet - Platine centrale

Webserver configuré comme BACnet

Le système a perdu la communication avec le Webserver. Vérifiez si le Webserver est correctement connectée au port domotique (DM1) de la platine centrale.

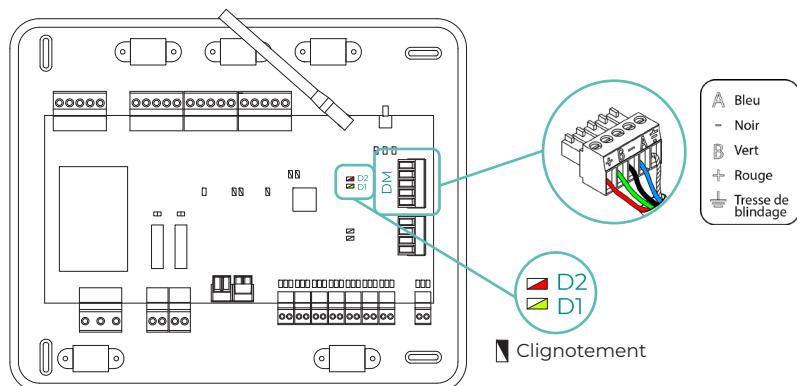

Erreur 11. Passerelle - Unité intérieure

La passerelle a perdu la communication avec l'unité de chauffage et refroidissement. Le système ouvrira toutes les zones et désactivera le contrôle à partir des thermostats du système, ce qui permettra le fonctionnement de l'unité à partir du thermostat du fabricant. Pour résoudre ce problème, veuillez vérifier les points suivants :

1. Que l'unité d'air est alimentée. Pour ce faire, vérifiez si le thermostat de l'unité est allumé.
2. Vérifiez si l'unité fonctionne correctement indépendamment du système. Pour ce faire, déconnectez l'unité de chauffage et refroidissement du système Airzone et activez l'unité à partir du thermostat de l'unité de chauffage et refroidissement.
3. Connexions : vérifiez si la polarité et la connexion des connecteurs de la passerelle et de l'unité intérieure sont correctes. Consultez la fiche technique de la passerelle en question.
4. Vérifiez si l'état des LED de la passerelle connectée est correct. Pour ce faire, consultez la rubrique Autodiagnostic ou la fiche technique de la passerelle en question.

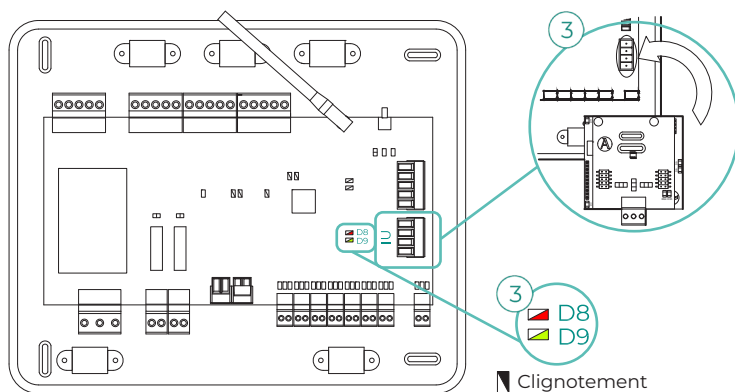

Erreur 12. Webservice - Système Airzone

Le système a perdu la communication avec le Webservice. Pour résoudre ce problème, veuillez vérifier les points suivants :

1. Vérifiez si le Webservice est correctement connecté au port domotique de la platine centrale.
2. Vérifiez si la polarité des connecteurs du Webservice et du port domotique de la platine centrale est correcte.
3. Vérifiez si l'état des LED du Webservice est correct. Pour ce faire, consultez la rubrique Autodiagnostic ou la fiche technique du Webservice en question.

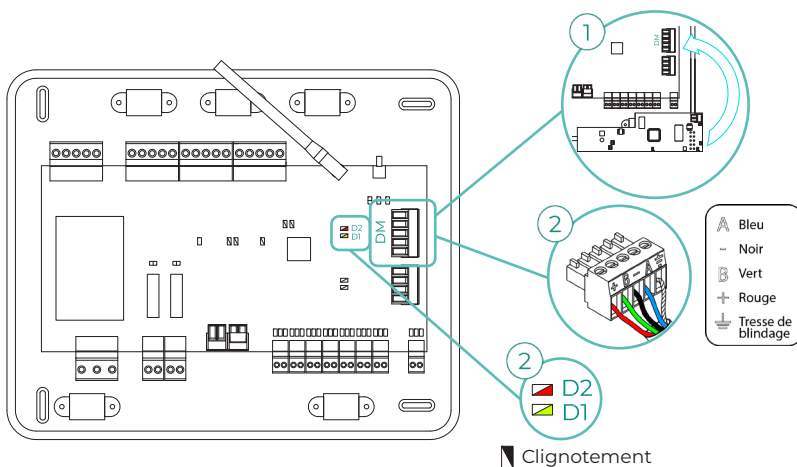

Erreur 13. Module de contrôle des éléments rayonnants - Platine centrale

Ce problème ne permet pas au système de contrôler le dispositif. Pour résoudre ce problème, veuillez vérifier les points suivants :

1. État du module de contrôle des éléments rayonnants : Vérifiez que l'alimentation est correcte.
2. État du module de contrôle des éléments rayonnants et de la platine centrale du système : Vérifiez le bon fonctionnement des LED du bus CAN.
3. Connexions : Vérifiez si la polarité des connecteurs de la platine centrale et du module de contrôle des éléments rayonnants est correcte.
4. Câblage : Vérifiez si la tension entre les pôles (A/-) et (B/+) est de 1,8 VCC.

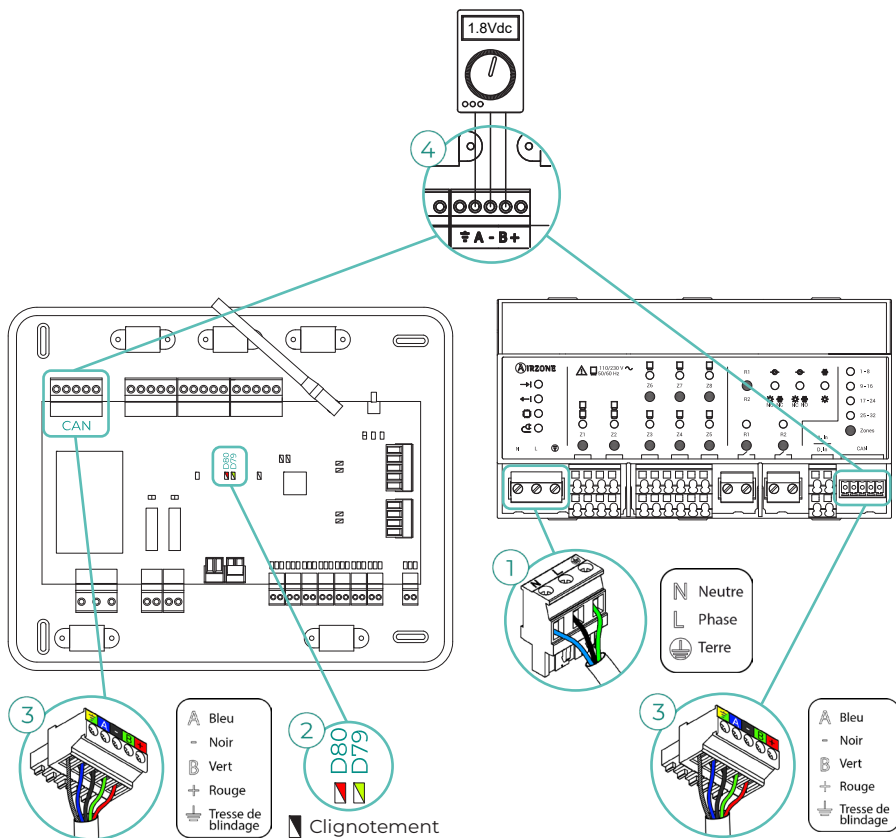

Erreur 17. Passerelle Lutron - Système Airzone

Webserver configuré comme Lutron

Le système a perdu la communication avec le Webserver. Vérifiez si le Webserver est correctement connecté au port domotique (DM1) de la platine centrale.

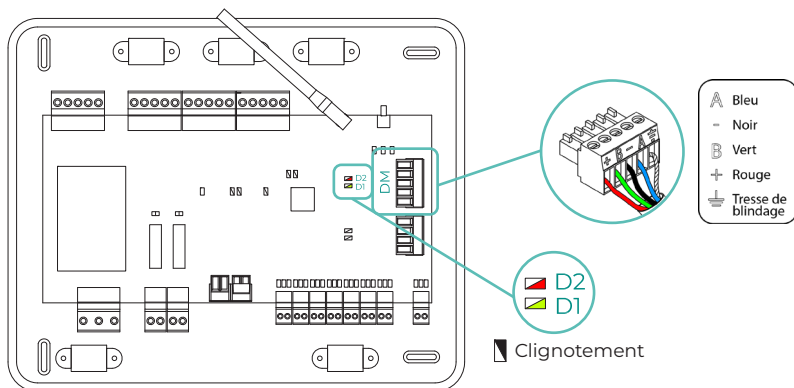

Erreur 18. Module déshumidificateur - Platine centrale

Ce problème ne permet pas au système de contrôler le dispositif. Pour résoudre ce problème, veuillez vérifier les points suivants :

1. État du module déshumidificateur : Vérifiez que l'alimentation est correcte.
2. État du module déshumidificateur et de la platine centrale du système : Vérifiez le bon fonctionnement des LED du bus CAN.
3. Connexions : Vérifiez si la polarité des connecteurs de la platine centrale et du module déshumidificateur est correcte.
4. Câblage : Vérifiez si la tension entre les pôles (A/-) et (B/-) est de 0,65 VCC.

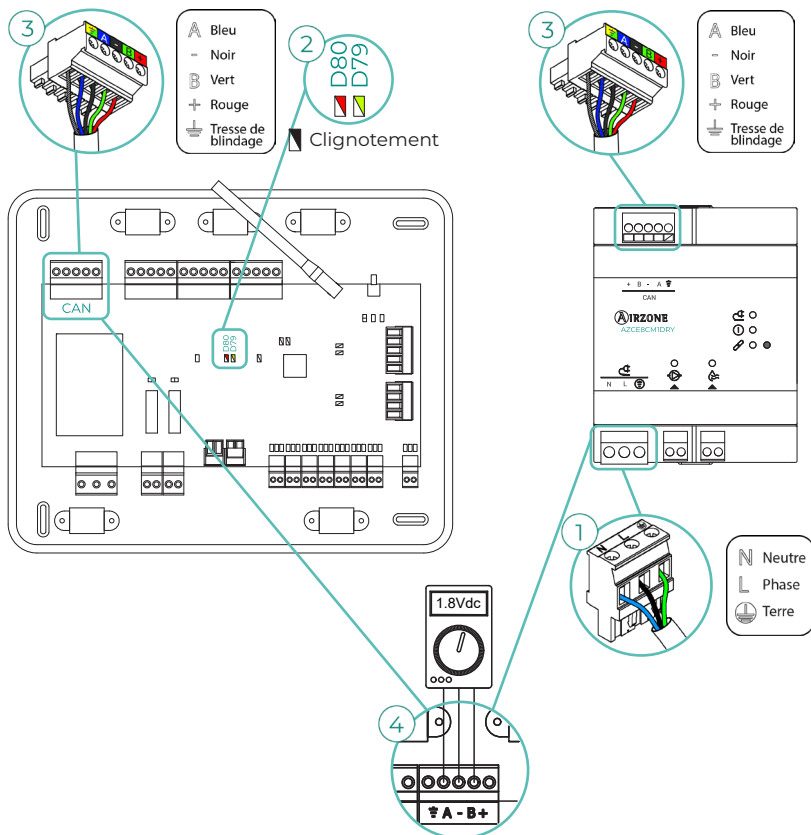

Erreur 19. Erreur passerelle d'alarme

Le système détecte que la passerelle d'alarme n'est pas connectée et force l'activation du mode Stop. Vérifiez que la passerelle d'alarme est connectée correctement.

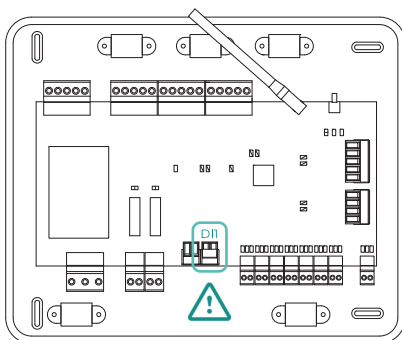

Erreur C-02. Platine centrale de contrôle de production - Platine centrale

Ce problème empêche le contrôle de la zone. Pour résoudre ce problème, veuillez vérifier les points suivants :

1. État de la CCP : Vérifiez que l'alimentation est correcte.
2. État de la platine centrale : Vérifiez le bon fonctionnement des LED du bus domotique.
3. Connexions : Vérifiez si la polarité des connecteurs de la CCP et de la platine centrale du système est correcte.

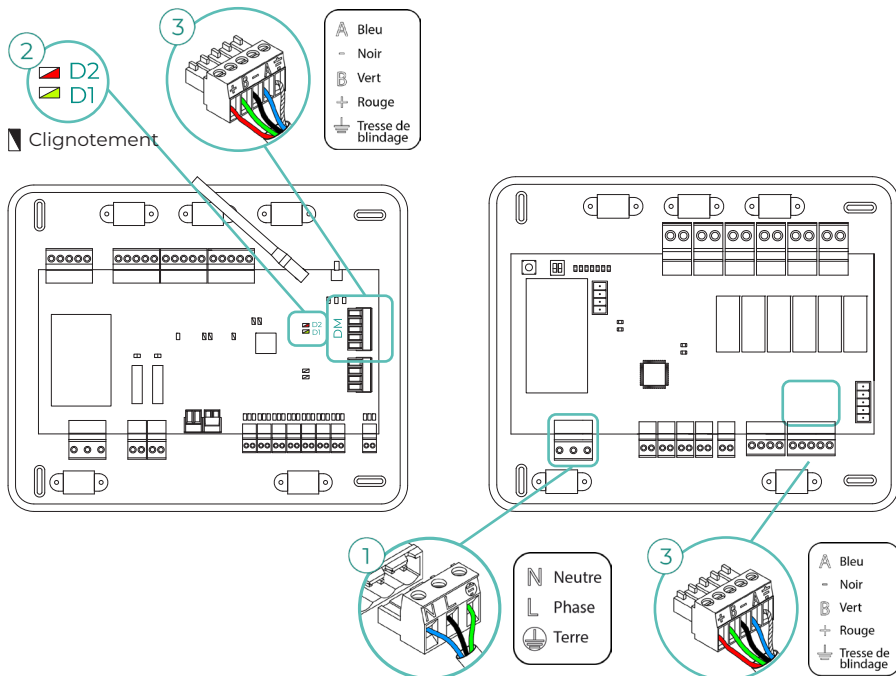

Erreur C-09. Passerelle de PAC air-eau - Platine centrale de contrôle de production

La passerelle a perdu la communication avec l'unité de PAC air-eau. Le contrôle du système sera désactivé, ce qui permettra le fonctionnement de l'unité à partir du thermostat du fabricant. Pour résoudre ce problème, veuillez vérifier les points suivants :

1. Vérifiez si la passerelle est correctement connectée au port de l'unité de la platine centrale de contrôle de production.
2. Vérifiez si l'état des LED de la passerelle connectée est correct. Pour ce faire, consultez la rubrique Autodiagnostic ou la fiche technique de la passerelle en question.

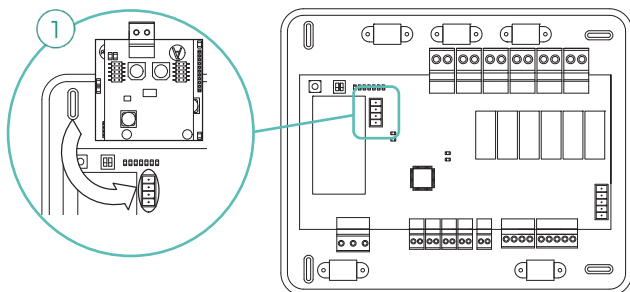

Erreur C-011. Passerelle de PAC air-eau - Unité de PAC air-eau

La passerelle a perdu la communication avec l'unité de PAC air-eau. Le contrôle du système sera désactivé, ce qui permettra le fonctionnement de l'unité à partir du thermostat du fabricant. Pour résoudre ce problème, vérifiez si la passerelle est correctement connectée au port domotique de la CCP et si la connexion entre celle-ci et l'unité intérieure est correcte. Pour en savoir plus sur la connexion de votre passerelle à l'unité intérieure, consultez la fiche technique de la passerelle.

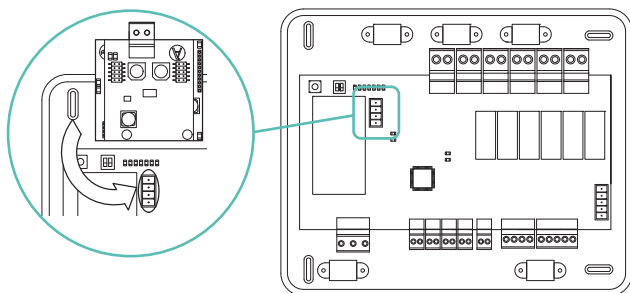

Erreur R05. Sonde de température Module de contrôle des éléments rayonnants en circuit ouvert

Le système ne mesure plus la température du collecteur des éléments rayonnants. Si cette erreur se produit, procédez au remplacement du dispositif ou envoyez-le en réparation.

Erreur R06. Sonde de température Module de contrôle des éléments rayonnants en court-circuit

Le système ne mesure plus la température du collecteur des éléments rayonnants. Si cette erreur se produit, procédez au remplacement du dispositif ou envoyez-le en réparation.

Erreur V01. Module AZCE8CM1VALR - Platine centrale

Ce problème ne permet pas au système de contrôler le dispositif. Pour résoudre ce problème, veuillez vérifier les points suivants :

1. État du module et de la platine centrale du système : Vérifiez le bon fonctionnement des LED du bus CAN.
2. Connexions : Vérifiez si la polarité des connecteurs de la platine centrale et du module est correcte.
3. Câblage : Vérifiez si la tension entre les pôles (A/-) et (B/-) est de 1 VCC.

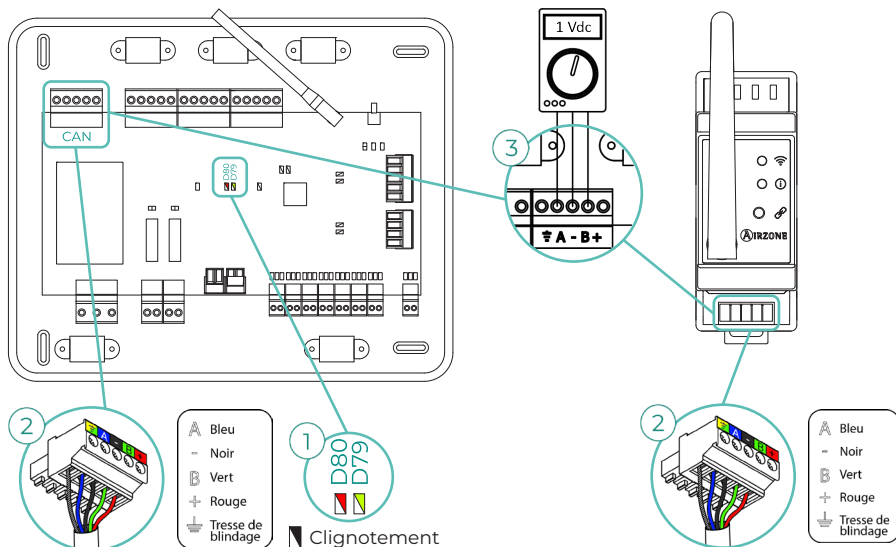

Erreur V02. Module AZCE8CM1VALR - Tête AZX6AC1VALR

Ce problème ne permet pas au système de contrôler le dispositif. Pour résoudre ce problème, veuillez vérifier les points suivants:

1. Communication entre le module AZCE8CM1VALR et la tête AZX6AC1VALR.
2. Distance adéquate pour garantir la couverture réseau entre la tête et le module. Distance maximale en espace ouvert : 40 m.

Erreur IAQ0. AirQ Sensor non détecté

Cet avertissement indique que l'AirQ Sensor n'a pas été détecté et qu'il est donc impossible de procéder à la mesure de la Qualité de l'Air Intérieur. Une fois un AirQ Sensor connecté, l'erreur disparaît.

Erreur IAQ1. Perte de communication de le contrôleur d'ionisation avec la platine centrale

Cette erreur survient en cas de perte de synchronisation ou de communication entre le contrôleur d'ionisation et la platine centrale. Elle disparaît après la récupération de la communication.

Erreur IAQ3. Module local avec ioniseur non connecté

Cet avertissement indique qu'aucun ioniseur n'a été détecté dans une zone. Il est généré au début de l'ionisation d'une zone. Pour résoudre ce problème :

1. Vérifiez si la connexion entre le port IOx et l'ioniseur est correcte.
2. Vérifiez les LED d'état d'ionisation de la platine centrale du système.

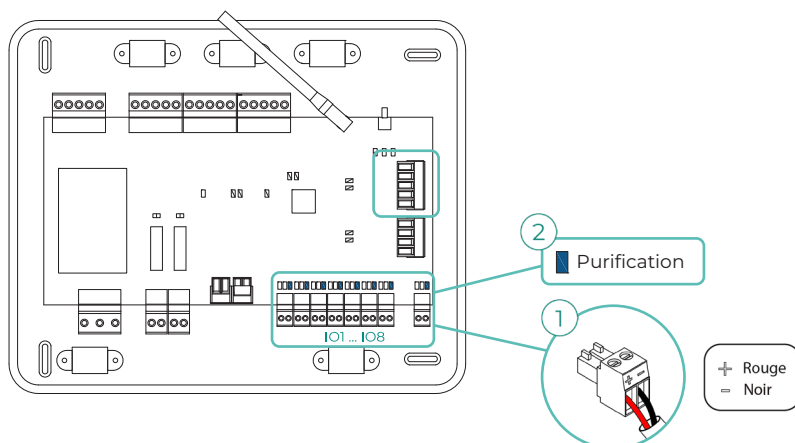

Erreur IAQ4. Moteur directement connecté sans ioniseur

Cette erreur se produit lors de la connexion directe d'un moteur aux sorties destinées aux plaques d'ionisation de la platine centrale. Elle peut entraîner l'arrêt des moteurs.

En cas de réinitialisation du système, l'erreur passera à IAQ3 et permettra l'ionisation sur toutes les zones, sauf celle-ci.

Vous pouvez résoudre ce problème en suivant les étapes suivantes :

1. Vérifiez qu'aucun moteur n'a été connecté directement à la platine centrale.
2. Vérifiez les connexions entre le moteur et l'ioniseur, ainsi qu'entre l'ioniseur et la platine centrale.

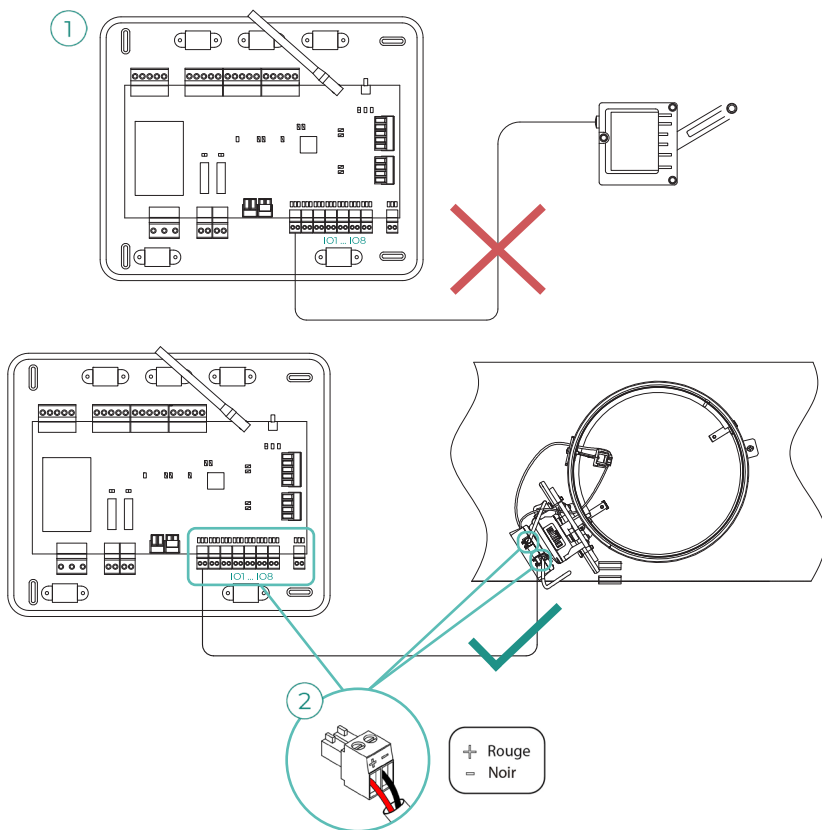

Erreur IAQ7. Perte de communication de l'AirQ Sensor avec la platine centrale

Ce problème ne permet pas au système de contrôler le dispositif. Pour résoudre ce problème, veuillez vérifier les points suivants :

1. État de l'AirQ Sensor et de la platine centrale du système : Vérifiez le bon fonctionnement des LED du bus CAN.
2. Connexions : Vérifiez si la polarité des connecteurs de la platine centrale et l'AirQ Sensor est correcte.

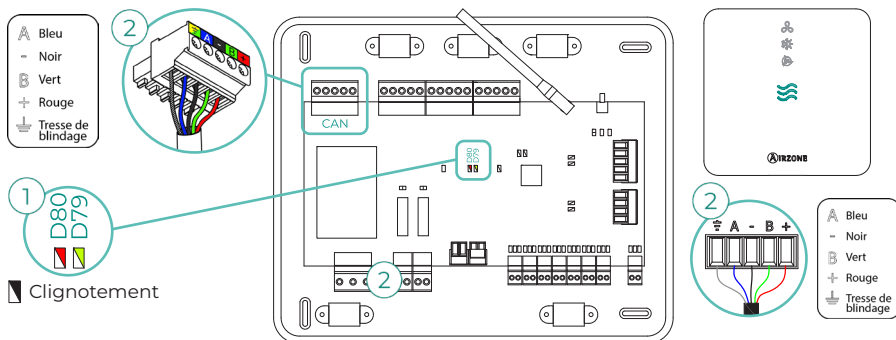

Erreur de l'unité. Anomalie de l'unité d'air conditionné

Consultez le type de problème sur le thermostat de l'unité et procédez aux réparations indiquées par le fabricant.

Erreur de l'unité. Fuite de réfrigérant

Cet incident indique la présence d'une fuite de gaz réfrigérant dans l'unité intérieure contrôlée par le système (l'avertissement est également donné en cas de système DRV).

Le système Airzone cède le contrôle à l'unité intérieure, de sorte que le contrôle de l'étape d'air est momentanément perdu. Ni l'étape par rayonnement ni la production avec CCP ne sont concernées par le blocage.

Pour sortir de ce mode de protection en cas d'erreur en raison d'une fuite, il faut d'abord résoudre l'incident dans l'unité intérieure. Une fois que l'erreur a disparu, le contrôle de l'installation est rétabli.

Arborescences de navigation

AIRZONE BLUEFACE ZERO

Écran de veille

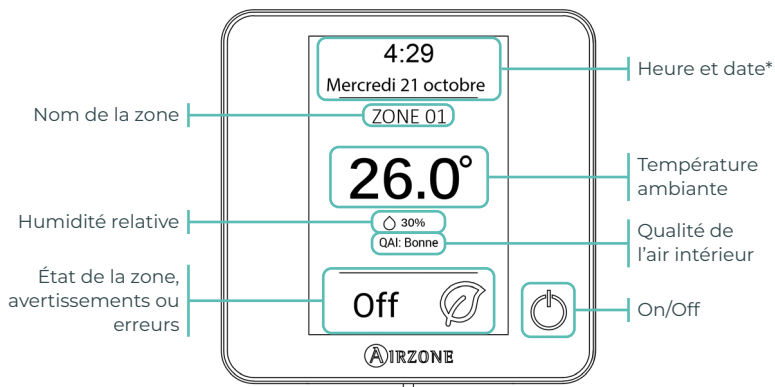

**Remarque : Si l'installation dispose d'un Webservice, les informations climatiques s'afficheront également.*

Écran principal

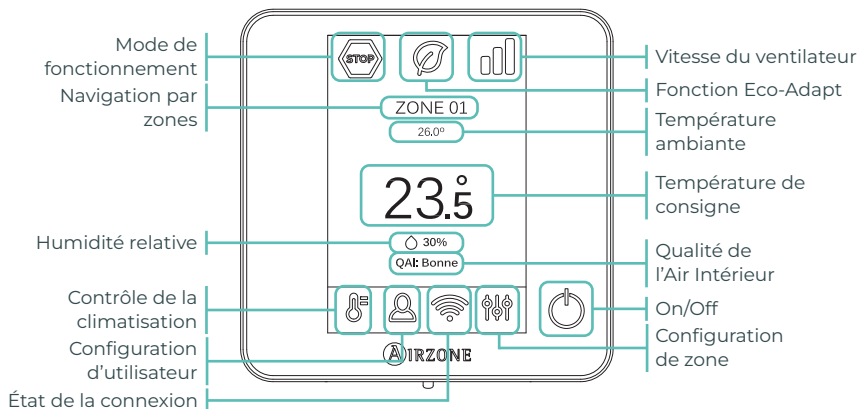

Écran de veille

- Heure et date*
- Zone actuelle
- T. ambiante*
- Humidité relative*
- État de la zone
- Météorologie

*Valeurs paramétrables

Appuyez n'importe où sur l'écran

Écran principal

Mode de fonctionnement	ECO-Adapt	Vitesse du ventilateur	Zone actuelle	Humidité relative
<ul style="list-style-type: none"> ❄ Refroid. ☀ Chauffage 💧 Déshumidif.** 🌀 Ventilation** 🛑 Stop 	<ul style="list-style-type: none"> 🛑 Off 🌀 A 🌀 A+ 🌀 A++ 	<ul style="list-style-type: none"> 🌀 Automatique 📊 Forte 📊 Moyenne 📊 Faible 	<p>T. ambiante</p> <hr/> <p>T. de consigne</p> <p>+ Température - Température</p>	<p>Qualité de l'air intérieur</p>

Contrôle de la climatisation

Configuration d'utilisateur

- 🇫🇷 Langue/Pays
- 💡 Luminosité
- 📄 Informations

ON / OFF

État de la connexion

- 📶 Connecté à Internet (Wi-Fi)
- 📶 Sans connexion à Internet (Wi-Fi)
- 📶 Non connecté au réseau
- 🖨 Connecté à Internet (Ethernet)
- 🖨 Sans connexion à Internet (Ethernet)

Configuration de zone

- 🌙 Mode Sleep
- 🚫 Hors-gel
- 🪼 Angle des grilles**
- ❄ Étapes de contrôle**
- 🌀 Q-Adapt
- 🔧 Réglages de Lite
- 💧 Purification

🔧 Appuyez longuement sur l'icône de configuration de zone

Configuration avancée

Zone	Système
Conf. thermostat	Adresse du système**
Étapes de contrôle**	Canal radio
Mode d'utilisation	Reset système
Offset	Commande centralisée
Réinit. thermostat	Reset Webserver
	Configuration relais
	Configuration Mode basique

**Disponibles en fonction du type d'installation et de la configuration du système.

AIRZONE THINK

Écran de veille

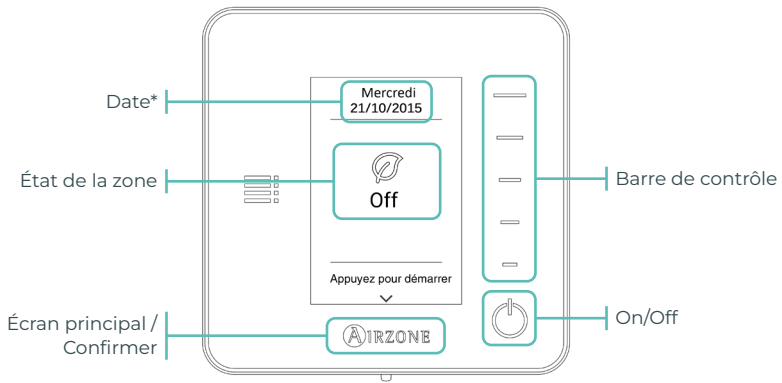

**Note: Si l'installation dispose d'un Webserver, les informations climatiques s'afficheront également.*

Écran principal

Accédez à l'écran principal en appuyant sur **AIRZONE** depuis l'écran de veille :

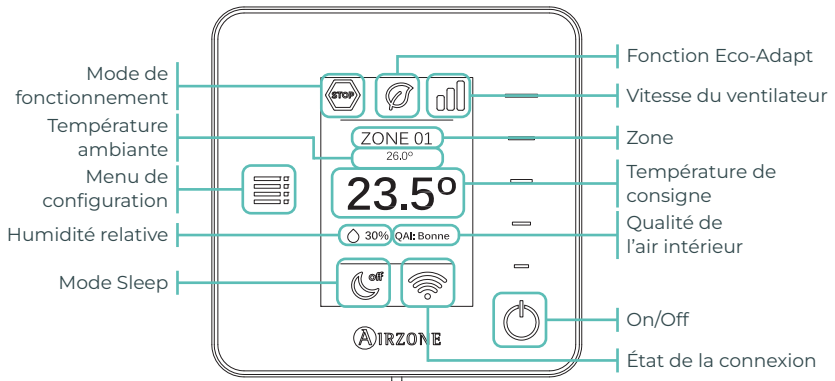

Écran de veille

- Date*
- Zone actuelle*
- État de la zone
- Météorologie*
- Airzone

*Selon les dispositifs connectés

↓ Appuyez sur AIRZONE

Écran principal

Icônes d'informations

Mode de fonctionnement

- ❄ Refroid.
- ☀ Chauffage
- 💧 Déshumidif.**
- 🌀 Ventilation**
- 🛑 Stop

ECO-Adapt

- 🌀 Off
- 🌀 A
- 🌀 A+
- 🌀 A++

Vitesse du ventilateur

- 📊 Automatique
- 📊 Forte
- 📊 Moyenne
- 📊 Faible

Zone actuelle

T. ambiante

T. de consigne

Humidité relative

Qualité de l'air intérieur

Mode Sleep

État de la connexion

- 📶 Connecté à Internet (Wi-Fi)
- 📶 Sans connexion à Internet (Wi-Fi)
- 📶 Non connecté au réseau
- 📶 Connecté à Internet (Ethernet)
- 📶 Sans connexion à Internet (Ethernet)

Boutons capacitifs

Menu de configuration

- Mode**
- Vitesse
- Mode Veille
- Navigation par zones
- Purification

Barre de contrôle

ON / OFF

Airzone

Appuyez longuement sur AIRZONE à deux reprises

Configuration avancée

Zone

- Conf. thermostat
- Mode d'utilisation
- Étapes de contrôle**
- Offset
- Réinit. thermostat

Système

- Adresse du système**
- Plage de température
- Étapes combinées**
- Type d'ouverture
- Q-Adapt
- Configuration relais
- Commande centralisée
- Température de reprise
- Canal radio
- Informations
- Reset Webservice

**Disponible en fonction du type d'installation et de la configuration du système.



airzonecontrol.com

Marie Curie, 21
29590 Málaga
Spain

v 100