



IT

Manuale di Installazione Easyzone 25 Plus Compact Wi-Fi / HUB



 AIRZONE

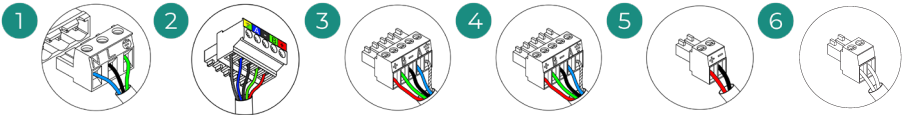
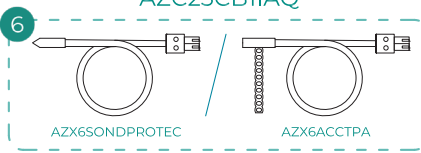
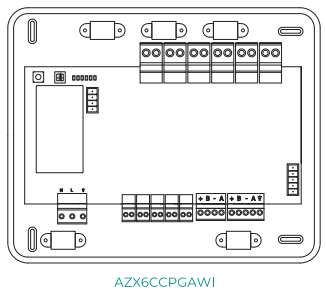
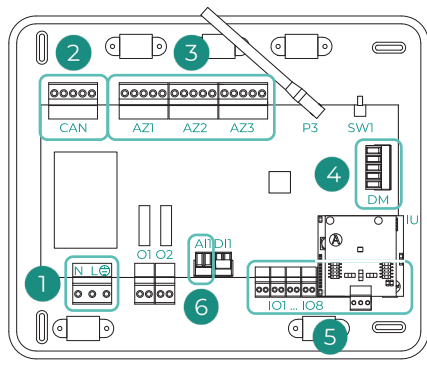
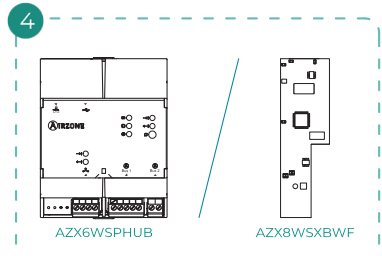
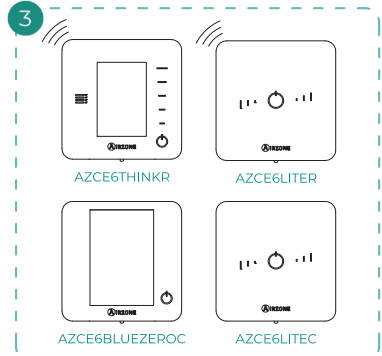
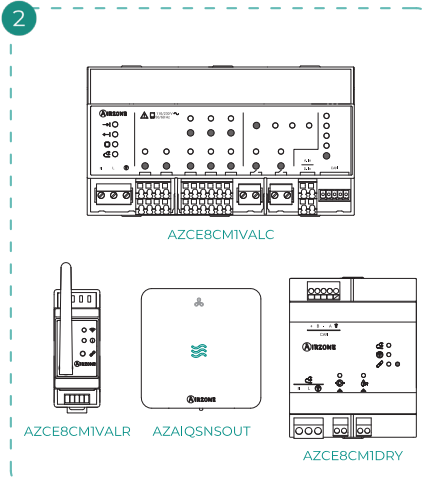

A	Azul	Blue	Azul	Bleu	Blu	Blau
-	Negro	Black	Preto	Noir	Nero	Schwarz
B	Verde	Green	Verde	Vert	Verde	Grün
+	Rojo	Red	Vermelho	Rouge	Rosso	Rot
⬇	Malla	Shield	Malha	Tresse de blindage	Calza	Schwarzer Kabelschirm

N	Neutro	Neutral	Neutro	Neutre	Neutro	Neutralleiter
L	Fase	Phase	Fase	Phase	Fase	Phase
⬇	Tierra	Ground	Terra	Terre	Terra	Schutzleiter

(ES) Ionizador Airzone
(EN) Airzone ionizer
(FR) Ioniseur Airzone
(IT) Ionizzatore Airzone
(PT) Ionizador Airzone
(DE) Airzone-Ionisator

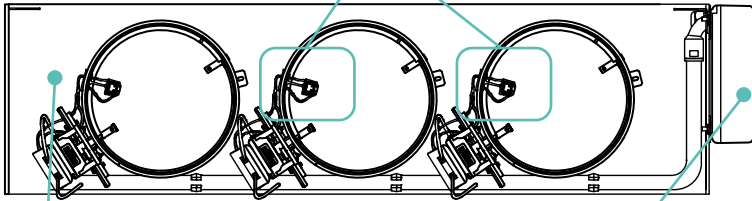

(ES) Plénum motorizado
(EN) Motorized plenum
(FR) Plénum motorisé
(IT) Plenum motorizzato
(PT) Plenum motorizado
(DE) Motorisiertes Plenum

(ES) Central del sistema
(EN) System main control board
(FR) Platine centrale du système
(IT) Scheda centrale del sistema
(PT) Central do sistema
(DE) Systemzentrale

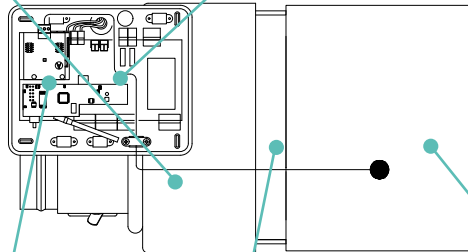

(ES) Pasarela de control
(EN) Control gateway
(FR) Passerelle de contrôle
(IT) Interfaccia di controllo
(PT) Gateway de controlo
(DE) Steuerungs-Gateway

(ES) Cuello de adaptación
(EN) Adapter collar
(FR) Col de raccordement
(IT) Uccollo di adattamento
(PT) Encaixe de adaptação
(DE) Mechanische Anpassungsmanschette

(ES) Unidad interior
(EN) Indoor unit
(FR) Unité intérieure
(IT) Unità interna
(PT) Unidade interior
(DE) Innengerät

Indice

POLITICA AMBIENTALE _____	6
PRIMA DI INIZIARE _____	7
ELEMENTI E INSTALLAZIONE _____	9
> Elementi base del sistema _____	9
> Scheda centrale Airzone Easyzone 25 (AZC25CB1IAQ) _____	9
> AirQ Sensor senza VMC (AZAIQSNSOUT) _____	14
> Webserver Airzone Cloud _____	15
> Termostati cavo _____	18
> Termostati radio _____	19
> Misuratore di consumo elettrico monofase/trifase Wi-Fi (AZX8AC1MTW[1/3]) _____	20
> Elementi opzionali del sistema _____	22
> AirQ Sensor di qualità dell'aria interna (AZX6AIQSN5B) _____	22
> Modulo di controllo Airzone deumidificatore (AZCE8CM1DRY) _____	24
> Modulo di controllo Airzone per valvole wireless VALR (AZCE8CM1VALR) _____	26
> Testina termostatica wireless Airzone VALR per radiatori (AZX6AC1VALR) _____	27
> Modulo di controllo Airzone per valvole cablate 110/230V VALC (AZCE8CM1VALC) _____	28
> Testina termostatica cablata Airzone 110/230V VALC per elementi radianti (AZX6AC1VALC) _____	31
> Centrale di controllo di produzione idronica Airzone (AZX6CCPGAWI) _____	33
> Interfaccia di integrazione Airzone (AZX6KNXGTWAY) _____	39
> Interfaccia di controllo Airzone Fancoil 3 velocità (AZX6FANCOILZ) _____	40
> Interfaccia di controllo Airzone 0-10 V (AZX6010VOLTSZ) _____	42
> Interfaccia di controllo Airzone unità elettromeccanica (AZX6ELECTROMECC) _____	44
> Sonda di temperatura con fascetta (AZX6ACCTPA) _____	47
> Sonda di temperatura in guaina (AZX6SONDPROTEC) _____	47

INSTALLAZIONE DEL SISTEMA	48
> Dimensioni del plenum motorizzato Easyzone 25 Plus Compact	48
> Kit di adattamento meccanico Easyzone 25 Plus Compact	49
> Montaggio del plenum Easyzone 25 Plus Compact	50
> Installazione nell'unità interna	50
> Annullamento della serranda	52
VERIFICA DELL'IMPIANTO	53
CONFIGURAZIONI INIZIALI	55
> Airzone Blueface Zero	55
> Airzone Think	56
> Airzone Lite	58
> Verifica delle configurazioni iniziali	59
> Reset del sistema	59
> Reset della zona	59
REGOLAZIONE DELLA PORTATA	60
> Regolazione della portata (REG)	60
> Regolazione dell'aria minima (A-M)	60
CONFIGURAZIONI AVANZATE DEL SISTEMA	61
> Airzone Blueface Zero	61
> Airzone Think	61
> Airzone Cloud	61
> Parametri di sistema	62
> Parametri di zona	69
> Parametri di produzione	71
INCIDENZE	72
> Avvisi	72
> Errori	73
ALBERI DI NAVIGAZIONE	90
> Airzone Blueface Zero	90
> Airzone Think	92

Politica ambientale



- Non smaltire mai questa unità insieme agli altri rifiuti domestici. I prodotti elettrici ed elettronici contengono sostanze che possono essere dannose per l'ambiente in assenza di un adeguato trattamento. Il simbolo del cassonetto contrassegnato da una croce indica la raccolta separata delle apparecchiature elettriche, differente dal resto dei rifiuti urbani. Per una corretta gestione ambientale, l'unità dovrà essere smaltita presso gli appositi centri di raccolta alla fine del suo ciclo di vita.
- Le parti che fanno parte di questa unità possono essere riciclate. Si prega quindi di rispettare la regolamentazione in vigore sulla tutela dell'ambiente.
- È necessario consegnare l'articolo al relativo distributore in caso di sostituzione con un'altra unità nuova o depositarlo in un centro di raccolta specializzato.
- I trasgressori saranno soggetti alle sanzioni e alle misure stabilite dalle normative in materia di tutela dell'ambiente.

Prima di iniziare



- Il sistema deve essere installato da un tecnico qualificato.
- Questo prodotto non deve essere in nessun caso modificato o smontato.
- Non maneggiare il sistema con le mani bagnate o umide.
- Non riparare l'apparecchio in caso di malfunzionamento. Si prega di mettersi in contatto con il proprio rappresentante di vendita o di servizio per riparare o smaltire il prodotto.



- Prima di installare il sistema Airzone, verificare che l'impianto di climatizzazione sia stato installato secondo i requisiti del costruttore, nel rispetto della normativa locale in vigore e che funzioni correttamente.
- Collocare e connettere tutti gli elementi dell'impianto secondo la regolamentazione elettronica locale in vigore.



- Effettuare tutti i collegamenti senza alimentazione elettrica.
- Prestare particolare attenzione per non provocare nessun cortocircuito nei collegamenti del sistema.
- Consultare con attenzione il diagramma di cablaggio e queste istruzioni durante la realizzazione del cablaggio.
- Collegare saldamente tutti i cavi. La presenza di cavi non fissati potrebbe causare un surriscaldamento nei punti di collegamento e un possibile rischio di incendio.
- Non collocare il bus di comunicazione Airzone vicino a linee di forza, fluorescenti, motori ecc., poiché possono generare interferenze nelle comunicazioni.



- Nel cablaggio di alimentazione esterno del sistema dovrà essere inserito un interruttore principale o un altro mezzo di scollegamento dotato di una separazione costante in tutti i poli, secondo la regolamentazione locale o nazionale pertinente. Se l'alimentazione principale si spegne, il sistema si riavvierà automaticamente. **Utilizzare un circuito indipendente dell'unità da controllare per l'alimentazione del sistema.**
- Rispettare la polarità di collegamento di ogni dispositivo. Un collegamento errato può danneggiare gravemente il prodotto.
- Per il collegamento di comunicazione con il sistema, utilizzare il cavo Airzone: cavo formato da 4 fili (2 x 0,22 mm² fili intrecciati e schermati per la comunicazione di dati, e 2 x 0,5 mm² fili per l'alimentazione).

- È necessario usare un termostato Blueface Zero per poter usufruire di tutte le funzionalità del sistema Airzone.
- Raccomandazioni per la collocazione dei termostati:



- Per garantire il corretto funzionamento del Webserver, è necessario disporre di un collegamento a Internet. Ciò consente il controllo remoto dell'impianto tramite l'app Airzone Cloud.
- In caso di unità che fanno uso di refrigerante R32, verificare il rispetto della normativa locale sui refrigeranti.
- I requisiti di installazione in base alle dimensioni della stanza menzionati nel manuale dell'unità interna di condotti, alla quale è collegato Easyzone, sono applicabili a tutte le stanze separate servite del sistema Airzone.
- I condotti collegati a Easyzone non devono contenere alcuna sorgente di accensione.
- Raccomandazioni per il posizionamento del dispositivo AirQ Sensor:
 - ◇ Installare il sensore sulla parete a un'altezza compresa tra 0,9 e 1,8 m dal pavimento.
 - ◇ Lasciare un'area libera attorno al dispositivo.
 - ◇ Evitare di posizionare l'AirQ Sensor in prossimità di fonti inquinanti o dove le persone possono respirare direttamente sullo stesso.
 - ◇ Evitare di posizionare il dispositivo vicino a bocchette di mandata, finestre o porte. A tal fine, lasciare uno spazio di almeno 5 m da questi elementi.
 - ◇ Evitare di posizionare il sensore vicino a fonti di calore.

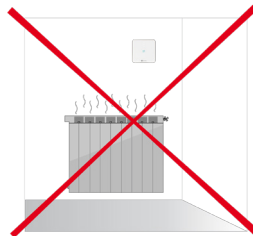
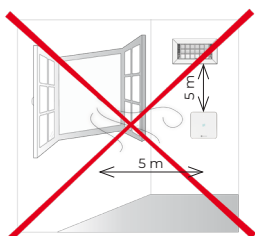
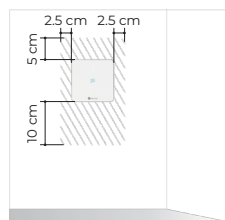
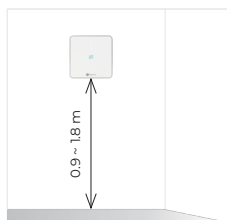

Elementi e Installazione

ELEMENTI BASE DEL SISTEMA

Scheda centrale Airzone Easyzone 25 (AZC25CB1AQ)

Per ulteriori informazioni, consultare la [scheda tecnica](#).

Installazione

La scheda centrale del sistema viene fornita montata nel plenum. In caso di sostituzione, seguire le seguenti indicazioni:

1. Posizionare la scheda centrale vicino all'unità da controllare.
2. Svitare il coperchio per fissare la parte posteriore al plenum. Dimensioni minime della vite: $\varnothing = 4,5$ mm, L = 25 mm.
3. Avvitare nuovamente il coperchio una volta realizzati tutti i collegamenti.

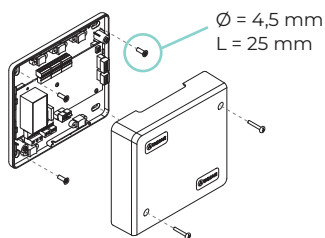

Collegamento

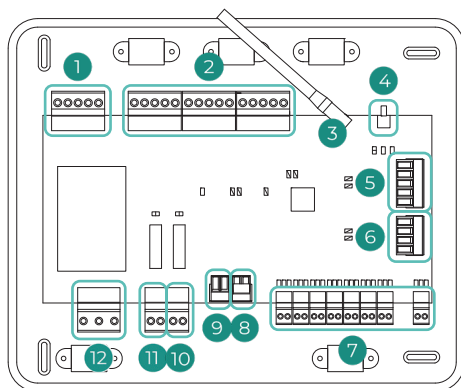

N°	Descrizione
1	Bus CAN
2	Bus di collegamento Airzone
3	Antenna
4	Collegamento senza fili
5	Bus domotico
6	Bus unità
7	Uscite del motore / ionizzazione
8	Ingresso digitale
9	Ingresso analogico
10	Circuito a bassa temperatura
11	Circuito ad alta temperatura
12	Alimentazione

Importante: È possibile integrare un modulo di controllo On/Off di zona al pannello della scheda centrale (AZCEBACCOFF).

Si prega di consultare la [scheda tecnica](#) per ottenere ulteriori informazioni sul modulo On/Off.

Bus CAN

Il bus CAN permette di collegare i diversi elementi del sistema con la scheda centrale, abilitando la comunicazione tra loro. I dispositivi che possono essere collegati a questo bus sono:

- Dispositivi di purificazione (AirQ Sensor)
- Modulo deumidificatore (AZCE8CMIDRY)
- Moduli di controllo valvole (AZCE8CMIVALC / AZCE8CMIVALR)

Dispone di 1 morsetto a 5 pin per il collegamento al bus. Utilizzare il cavo Airzone da 2x0,5 + 2x0,22 mm². Fissare i cavi con le viti del morsetto rispettando il codice dei colori.

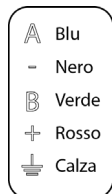
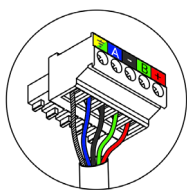

Fissare i cavi nelle torrette della scheda centrale per una maggiore sicurezza:

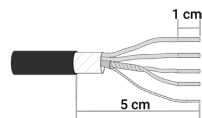
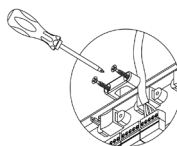

Bus di collegamento Airzone (AZ1 - AZ2 - AZ3)

El bus de conexión Airzone permite conectar todos los elementos internos independientes de la central, pudiendo controlar hasta 8 zonas. I dispositivi che possono essere collegati a questo bus sono:

- Termostati cablati (AZCE6BLUEZEROC / AZCE6LITEC)
- Termostati radio (AZCE6THINKR / AZCE6LITER)

Dispone di 3 morsetti a 5 pin per il collegamento al bus. Questo sistema permette il collegamento a stella e in modo bus. Utilizzare il cavo Airzone da 2x0,5 + 2x0,22 mm². Fissare i cavi con le viti del morsetto rispettando il codice dei colori.

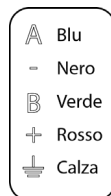
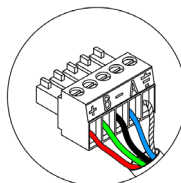

Importante: Per gli elementi con alimentazione esterna da 110/230 VAC è necessario collegare i poli "A" e "B" del bus per le comunicazioni.

Antenna (P3)

Collegamento dell'antenna per gli elementi radio.

Collegamento senza fili (SW1)

La scheda centrale del sistema dispone di una comunicazione senza fili per il collegamento degli elementi radio Airzone. L'associazione di questi dispositivi viene realizzata mediante l'apertura del canale di associazione nella scheda centrale. A tale scopo, premere brevemente SW1; quando il LED D19 rimane rosso, significa che il canale radio è aperto. Il sistema manterrà il canale di associazione radio aperto per 15 minuti.

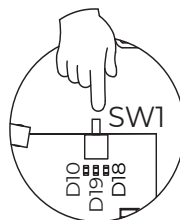

Bus domotico (DMI)

Il bus domotico permette all'utente di collegare vari sistemi tra di loro, per poter gestire tutti i sistemi attraverso le periferiche di controllo offerte da Airzone o la loro integrazione in una rete di controllo superiore. I dispositivi che possono essere collegati a questo bus sono:

- Webserver Airzone Cloud (AZX8WS1BWF / AZX6WSC5GER / AZX6WSPHUB)
- Centrale di controllo produzione (AZX6CCPGAWI)
- Interfaccia di integrazione KNX (AZX6KNXGTWAY)

Dispone di 1 morsetto a 5 pin per il collegamento al bus. Il collegamento di questo sistema avviene solo in modo bus. Fissare i cavi con le viti del morsetto rispettando il codice dei colori.

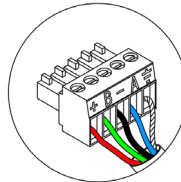

A	Blu
-	Nero
B	Verde
+	Rosso
⏏	Calza

Bus unità (IU)

Il bus unità permette di collegare le diverse interfacce di controllo per l'unità di aria installata. I dispositivi che possono essere collegati a questo bus sono:

- Interfacce di controllo (AZX8GTCxxx)
- Interfaccia di controllo fancoil 3 velocità (AZX6FANCOILZ)
- Interfaccia di controllo fancoil 0-10 V (AZX6010VOLTSZ)
- Interfaccia di controllo unità elettromeccanica (AZX6ELECTROMECC)

Dispone di 1 morsetto a 4 pin per il collegamento al bus. Il collegamento di questi elementi è punto a punto. Fissare i cavi con le viti del morsetto rispettando il codice dei colori.

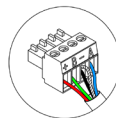

A	Blu
-	Nero
⏏	Calza
B	Verde
+	Rosso

Importante: Per gli elementi con alimentazione esterna da 110/230 VAC è necessario solo collegare i poli "A", "B" e "Calza" del bus per le comunicazioni. Usare la calza solo nel connettore accanto alla scheda centrale.

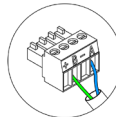

A	Blu
B	Verde

Per il collegamento di interfacce integrate, scollegare il morsetto del bus unità e inserire il connettore e il supporto dell'interfaccia.

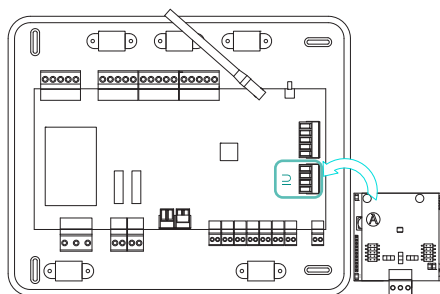

Uscite del motore / ionizzazione (IO1 ... IO8)

Uscite di collegamento con ionizzatori e motori. Collegate di fabbrica.

Ingresso digitale (DI1)

Questo ingresso digitale configurabile consente di collegare sensori esterni al sistema per attivare allarmi tramite segnali digitali.

Ingresso analogico (AI1)

Consente di misurare la temperatura di ripresa di un'unità di aria condizionata con una sonda esterna. Si consiglia l'uso di questa sonda ogni volta che si lavora con unità di funzionamento elettromeccaniche o NO Inverter, in cui sia necessario controllare la temperatura di ripresa dell'unità.

Circuito a bassa temperatura (O2)

Questa uscita può essere configurata come "Domanda di circuito a bassa temp." (Pavimento radiante) (per difetto) o come "Manuale" (vedi sezione Configurazioni avanzate del termostato Blueface Zero → Parametri di sistema).

- Configurazione Domanda di circuito a bassa temp.: L'uscita deve essere configurata come tipo "Pavimento radiante acqua"* (per difetto).

Stato	Stop	Ventilazione	Freddo Aria	Freddo Radiante	Caldo Aria	Caldo Radiante	Radiatore
Domanda ON	OFF	OFF	OFF	ON	OFF	ON	OFF
Domanda OFF	OFF	OFF	OFF	OFF	OFF	OFF	OFF

*In caso di configurazione dell'uscita come tipo "Radiante elettrico", non si attiverà né il relè della scheda centrale né quello della CCP.

- Configurazione Manuale (richiede versione Webserver pari o superiore a 4.0.1): Controllo ON/OFF tramite Airzone Cloud (richiede versione pari o superiore a 4.11).

Le caratteristiche tecniche del relè O2 a sono: I_{max} da 1 A a 24-48 V senza alimentazione. Per controllare elementi di potenza maggiore, si consiglia l'uso di contattori della potenza da controllare.

Circuito ad alta temperatura (O1)

Questa uscita può essere configurata come “Domanda di circuito ad alta temp.” (Aria/Radiatore) (per difetto) o come “Manuale” (vedi sezione Configurazioni avanzate del termostato Blueface Zero → Parametri di sistema).

- Configurazione Domanda di circuito ad alta temp.: L'uscita deve essere configurata come tipo “Fancoil”* (per difetto) o “Radiatore/Soffitto acqua”.

Stato	Stop	Ventilazione	Freddo Aria	Freddo Radiante	Caldo Aria	Caldo Radiante	Radiatore
Domanda ON	OFF	ON	ON	OFF	ON	OFF	ON
Domanda OFF	OFF	OFF	OFF	OFF	OFF	OFF	OFF

*In caso di collegamento di un'interfaccia di comunicazione alla scheda centrale, il tipo di uscita verrà automaticamente configurato su “Espansione diretta” e il relè non verrà attivato.

- Configurazione Manuale (richiede versione Webserver pari o superiore a 4.0.1): Controllo ON/OFF tramite Airzone Cloud (richiede versione pari o superiore a 4.11).

Le caratteristiche tecniche del relè O1 sono: I_{max} da 1 A a 24-48 V senza alimentazione. Per controllare elementi di potenza maggiore, si consiglia l'uso di contattori della potenza da controllare.

Alimentazione (N L ⊕)

L'alimentazione della scheda centrale del sistema, e di conseguenza quella degli elementi a essa collegati, avviene mediante questo connettore. Alimentazione esterna a 110/230 VAC.

Il collegamento viene realizzato con un morsetto a 3 pin. Utilizzare un cavo da 3x1,5 mm². Fissare i cavi con le viti del morsetto rispettando il codice dei colori.

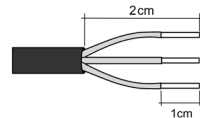
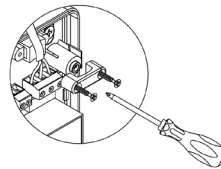
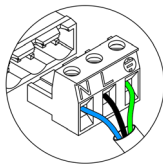

Nel cablaggio di alimentazione esterno del sistema dovrà essere inserito un interruttore principale o un altro mezzo di scollegamento dotato di una separazione costante in tutti i poli, secondo la regolamentazione locale o nazionale pertinente. Se l'alimentazione principale si spegne, il sistema si riavvierà automaticamente. **Utilizzare un circuito indipendente dell'unità da controllare per l'alimentazione del sistema.**

Collocare correttamente il coperchio della scheda centrale del sistema una volta realizzati tutti i collegamenti.

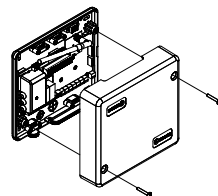

AirQ Sensor senza VMC (AZAIQSNSOUT)

Per ulteriori informazioni, consultare la [scheda tecnica](#).

Installazione e collegamento

Si consiglia di installare il dispositivo a un'altezza compresa tra 0,9 e 1,8 m dal pavimento. Per le installazioni residenziali, si raccomanda di collocare il dispositivo in ambienti diurni o di passaggio (ad esempio, nei corridoi). L'AirQ Sensor viene montato in superficie tramite supporto.

Per effettuare l'installazione, attenersi alle seguenti indicazioni:

1. Separare il retro dell'AirQ Sensor e fissare i fili con le linguette del morsetto secondo il codice colore.
Importante: Usare l'utensile fornito per fare pressione sulle linguette di bloccaggio.
2. Posizionare e avvitare la base del dispositivo.
3. Collegarlo al bus CAN. Fissare i cavi nelle torrette della scheda centrale per una maggiore sicurezza.
4. Inserire la parte superiore dell'AirQ Sensor nella sporgenza della base.
5. Completare la rotazione finché il dispositivo non sia completamente fissato tramite i magneti.
6. Fissare il sensore avvitando la vite nella parte inferiore (opzionale).

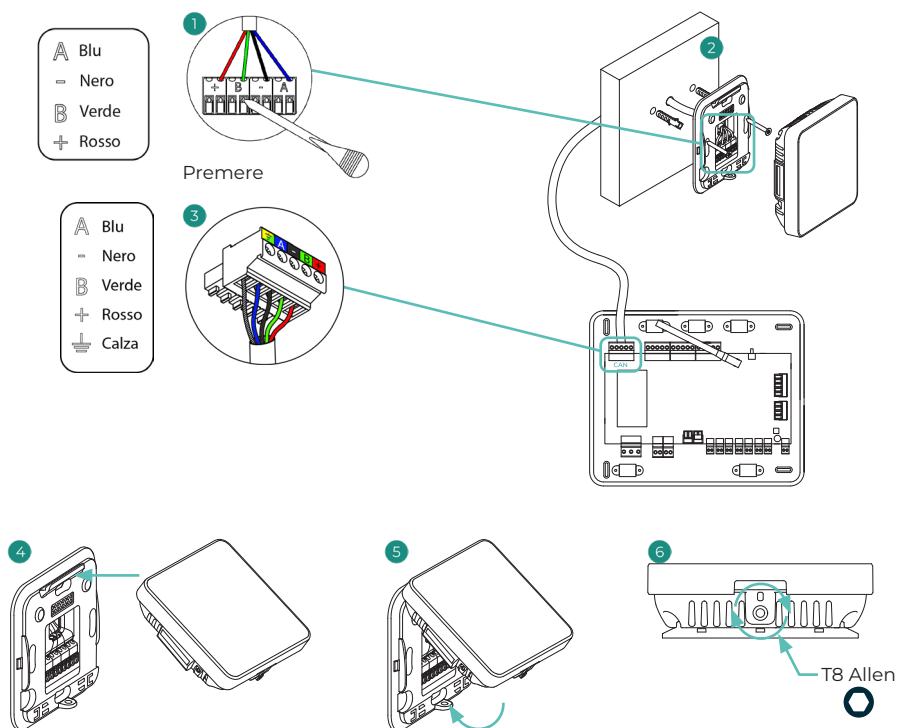

Webserver Airzone Cloud

Webserver Airzone Cloud Wi-Fi (AZX8WS1BWF)

Per ulteriori informazioni, consultare la [scheda tecnica](#).

Installazione e collegamento

Il Webserver Airzone Cloud Wi-Fi (AZX8WS1BWF) viene fornito montato nel bus domotico della scheda centrale.

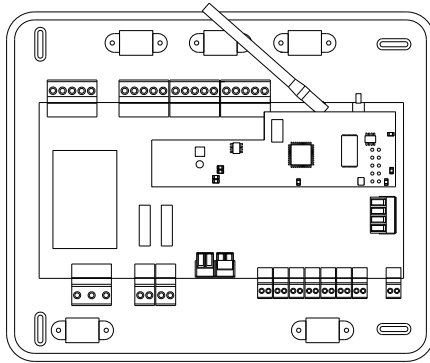

Importante: Questo Webserver non consente di effettuare l'interconnessione di varie schede centrali del sistema. Per consentire ciò si dovrà disporre del Webserver HUB (AZX6WSPHUB).

Webserver HUB Airzone Cloud Dual 2.4-5G/Ethernet (AZX6WSPHUB)

Per ulteriori informazioni consultare [scheda tecnica](#).

Installazione

Il Webserver HUB (AZX6WSPHUB) è montato su guida DIN o in superficie. La posizione e il montaggio di questo modulo devono essere conformi alla normativa elettronica vigente.

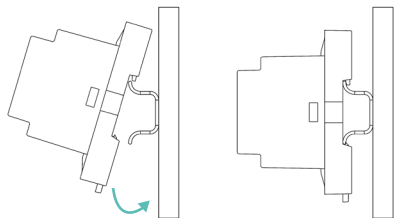

Montaggio su guida DIN

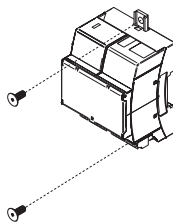

Montaggio a parete

Nota: Per rimuovere il modulo nella guida DIN, tirare la linguetta verso il basso per rilasciarlo.

Collegamento

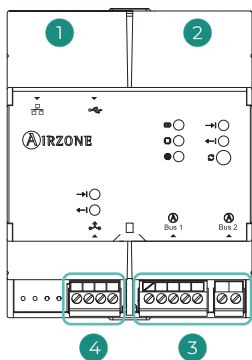

N°	Descrizione
1	Ethernet
2	Wi-Fi
3	Bus domestico
4	Uscita di integrazione

Ethernet

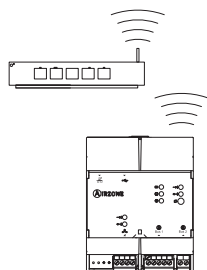

Wi-Fi

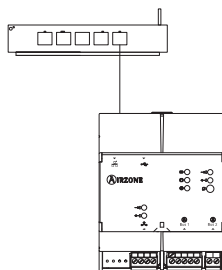

Importante: Tutti i sistemi Airzone devono essere collegati a Internet per fornire assistenza tecnica.

Bus domestico (DM1 - DM2)

Il Webservice HUB è un elemento che si collega al bus domestico della scheda centrale.

Per il collegamento al bus, è presente un terminale a 5 pin (DM1). Fissare i fili con le viti del terminale rispettando il codice colore. Utilizzare la Terra solo sul connettore sul lato della scheda centrale. Per collegare varie schede centrali usare il morsetto a 2 pin (DM2).

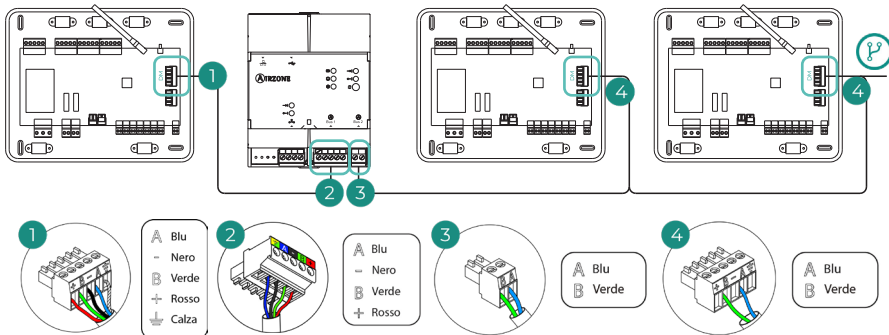

AZX6WSPHUB da scheda centrale a schede centrali

Per collegare il Webservice HUB a un CCP, utilizzare il bus domestico esterno 2 del CCP.

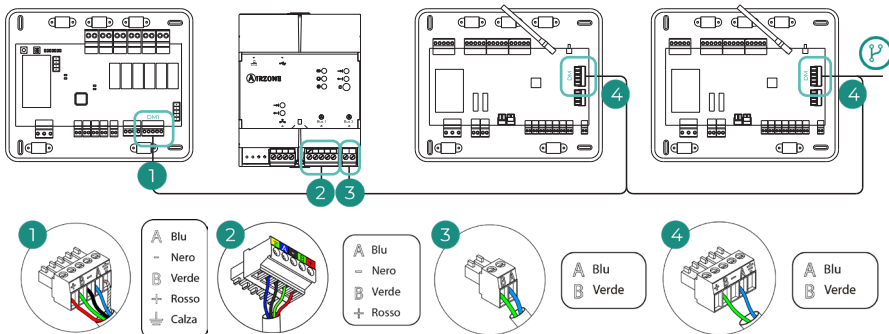

AZX6WSPHUB da AX6CCPGAWI a schede centrali

È necessario collegare **solo un Webservice per installazione**. L'icona di collegamento  indica che lo stesso collegamento può essere effettuato per un totale di 32 sistemi.

Nota: Ricorda che per il corretto funzionamento di questo modulo, tutte le schede centrali d'installazione devono essere indirizzate (vedere la sezione Configurazione avanzata del sistema).

Importante: In caso di sostituzione di un Webservice Wi-Fi (AZX8WS1BWF) con un Webservice HUB (AZX6WSPHUB), sarà necessario scollegare il primo e utilizzare il morsetto a 5 pin in dotazione con la scheda centrale per collegare il secondo.

Termostati cavo

Termostato Airzone Blueface Zero a cavo (AZCE6BLUEZEROC)

Per ulteriori informazioni, consultare la [scheda tecnica](#).

Termostato Airzone Lite a cavo (AZCE6LITEC)

Per ulteriori informazioni, consultare la [scheda tecnica](#).

Installazione e collegamento

I termostati cavo di Airzone vengono montati in superficie mediante supporto. Si prega di ricordare che la distanza massima raccomandabile per questi dispositivi è di 40 metri. Per fissarli alla parete è necessario seguire le seguenti indicazioni:

1. Separare il retro del termostato e fissare i fili con le linguette del morsetto secondo il codice colore.
Importante: Usare l'utensile fornito per fare pressione sulle linguette di bloccaggio.
2. Fissare la parte posteriore del termostato alla parete.
3. Collegarlo al bus di collegamento Airzone in qualsiasi dei 3 morsetti (AZ1, AZ2 o AZ3). Fissare i cavi nelle torrette della scheda centrale per una maggiore sicurezza.
4. Collocare il display sul supporto già fissato.
5. Collocare le viti di sicurezza antivandalo per un maggior fissaggio del termostato (opzionale).

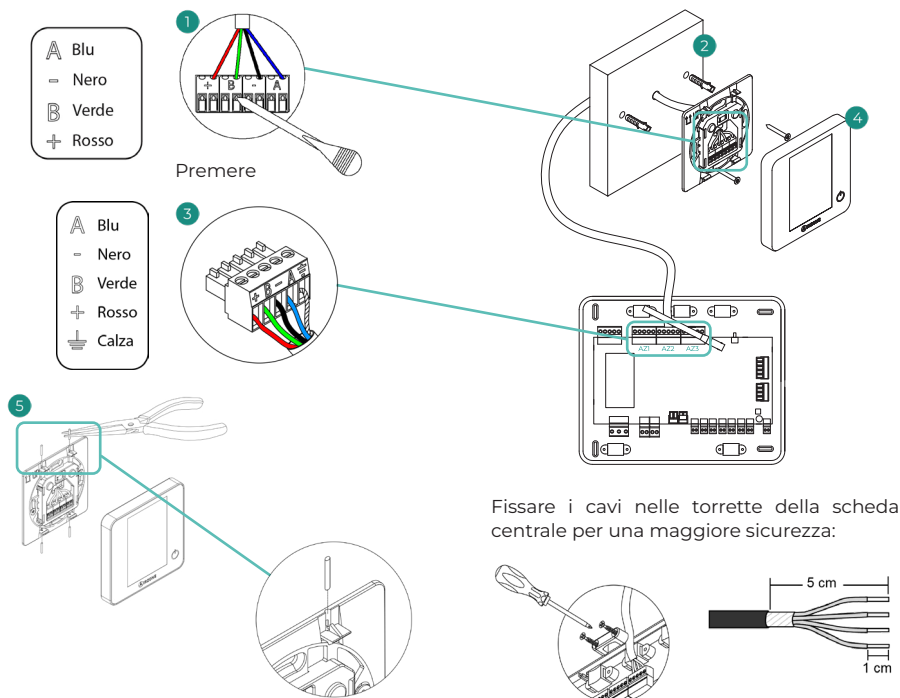

Nota: Nel caso in cui si colleghino più di 5 termostati AZCE6BLUEZEROC a una scheda centrale del sistema, è necessario aggiungere una fonte di alimentazione AZX6POWER. Per ulteriori informazioni, consultare la [scheda tecnica](#).

Termostati radio

Termostato Airzone Think radio (AZCE6THINKR)

Per ulteriori informazioni, consultare la [scheda tecnica](#).

Termostato Airzone Lite radio (AZCE6LITER)

Per ulteriori informazioni, consultare la [scheda tecnica](#).

Installazione

I termostati radio di Airzone vengono montati in superficie mediante supporto. Si prega di ricordare che la distanza massima raccomandabile per questi dispositivi è di 40 metri.

Per fissarli alla parete è necessario seguire le seguenti indicazioni:

1. Separare la parte posteriore del termostato e introdurre la batteria a bottone CR2450.
2. Fissare la parte posteriore del termostato alla parete.
3. Collocare il display sul supporto già fissato.
4. Collocare le viti di sicurezza antivandalo per un maggior fissaggio del termostato (opzionale).

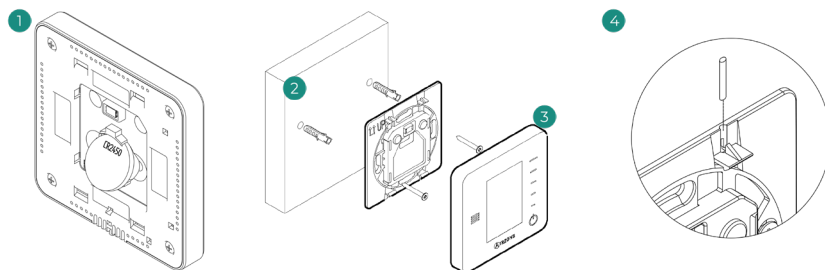

Nota: Per cambiare la batteria, si prega di consultare il [Manuale per l'Utente](#).

Misuratore di consumo elettrico monofase/trifase Wi-Fi (AZX8AC1MTW[1/3])

Per ulteriori informazioni, consultare la [scheda tecnica](#).

Installazione

Questo dispositivo viene montato su guida DIN. Questo modulo richiede un'alimentazione esterna da 220 VAC. La collocazione e l'installazione di questo modulo devono rispettare la regolamentazione elettronica in vigore.

Nota: Tirare la linguetta verso il basso per rimuovere il modulo.

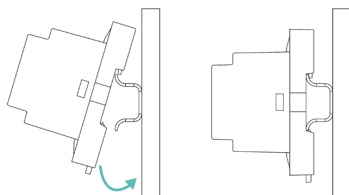

Collegamento

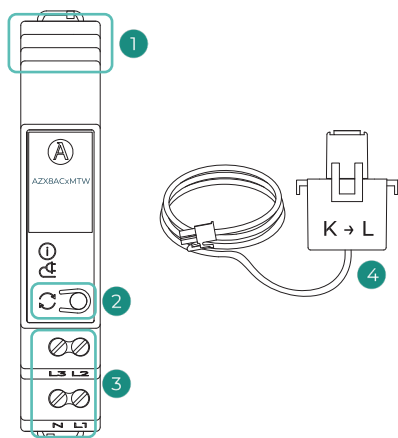

N°	Descrizione
①	Ix: Ingressi di segnale
②	Riavvio / Ripristino
③	Lx - N: Alimentazione
④	Pinza per la misurazione del consumo elettrico (AZX8ACCTWC)

Collegamento pinza di misurazione

Collegare una pinza di misurazione a ciascun ingresso del segnale. Se si desidera misurare il consumo di una singola unità, collegare la pinza alla fase 1 (I1).

Nota: Posizionare ciascuna pinza di misurazione attorno a una sola linea di fase, verificando che l'orientamento della pinza sia corretto.

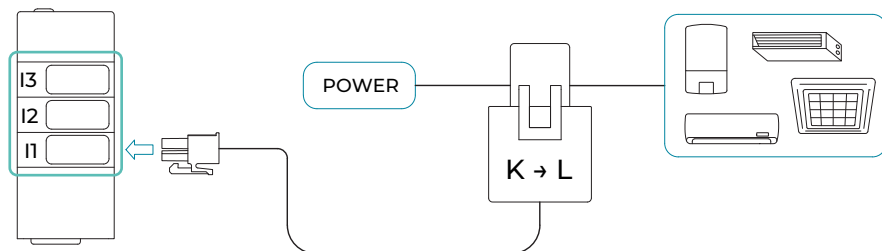

Alimentazione

Il collegamento per l'alimentazione elettrica al modulo dipenderà dalla rete a cui verrà collegato (monofase o trifase):

- Alimentazione monofase: verrà sempre attraverso le linee 1 e Neutro.
- Alimentazione trifase: verrà sempre attraverso le linee 1, 2, 3 e Neutro.

Fije los cables con los tornillos de la borna respetando la polaridad de la misma.

Alimentazione monofase

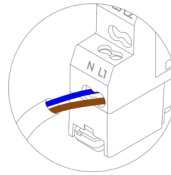

Alimentazione trifase

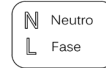
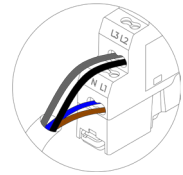

Riavvio

Per riavviare il dispositivo, premere brevemente il pulsante .

Ripristino

Nel caso in cui fosse necessario riportare il misuratore di consumo ai valori di fabbrica, mantenere premuto il pulsante  per 10 secondi. Attendere che i LED tornino al loro stato normale per reimpostare la configurazione iniziale.

ELEMENTI OPZIONALI DEL SISTEMA

AirQ Sensor di qualità dell'aria interna (AZX6AIQSNSB)

Per ulteriori informazioni, consultare la [scheda tecnica](#).

Installazione

Si consiglia di installare il dispositivo a un'altezza compresa tra 0,9 e 1,8 m dal pavimento. Per le installazioni residenziali, si raccomanda di collocare il dispositivo in ambienti diurni o di passaggio (ad esempio, nei corridoi). L'AirQ Sensor viene montato in superficie tramite supporto.

Per effettuare l'installazione, attenersi alle seguenti indicazioni:

1. Posizionare e avvitare la base del dispositivo nella scatola da incasso.
2. Inserire la parte superiore dell'AirQ Sensor nella sporgenza della base.
3. Completare la rotazione finché il dispositivo non sia completamente fissato tramite i magneti.
4. Fissare il sensore avvitando la vite nella parte inferiore (opzionale).

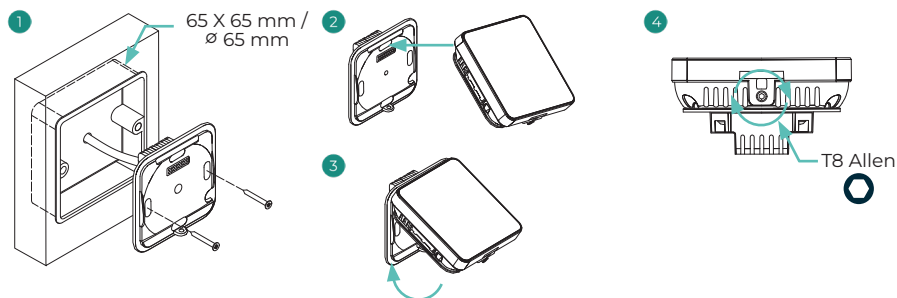

Collegamento

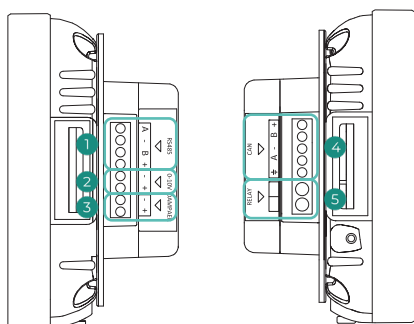

N°	Descrizione
1	Bus di integrazione
2	Uscita 0-10 V (VMC)
3	Controllo serranda Airzone
4	Bus CAN
5	Uscita del relé (On/Off remoto VMC)

Bus CAN

Collegare l'AirQ Sensor al bus CAN della scheda centrale del sistema. A tale scopo si dispone di 1 morsetto a 5 pin. Utilizzare il cavo Airzone da 2x0,5 + 2x0,22 mm². Fissare i cavi con le viti del morsetto rispettando il codice dei colori.

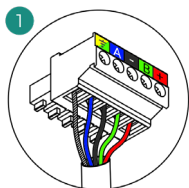
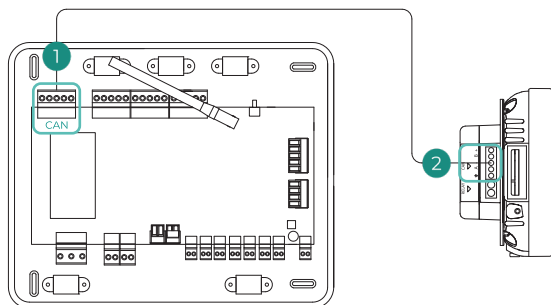

A	Blu
-	Nero
B	Verde
+	Rosso
Calza	Calza

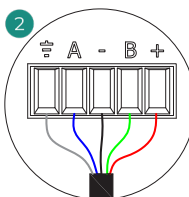

A	Blu
-	Nero
B	Verde
+	Rosso
Calza	Calza

Fissare i cavi nelle torrette della scheda centrale per una maggiore sicurezza:

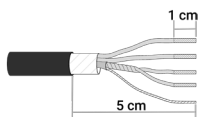
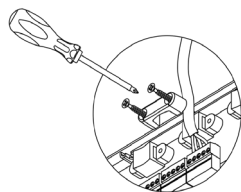

Modulo di controllo Airzone deumidificatore (AZCE8CM1DRY)

Per ulteriori informazioni, consultare la [scheda tecnica](#).

Installazione

Il modulo è montato su guida DIN. Questo modulo richiede un'alimentazione esterna da 110/230 VAC. La collocazione e l'installazione di questo modulo deve rispettare la regolamentazione elettronica in vigore.

Nota: Per rimuovere il modulo nella guida DIN, tirare la linguetta verso il basso per rilasciarlo.

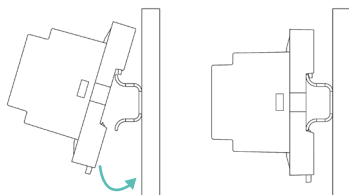

Collegamento

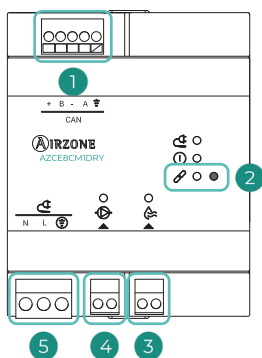

N°	Descrizione
1	Bus CAN
2	Ripristino
3	Uscita del relè (ventilatore)
4	Uscita del relè (pompa)
5	Alimentazione

Bus CAN

Collegare il modulo AZCE8CM1DRY al bus CAN della scheda centrale. A tal fine, dispone di 1 morsetto a 5 pin per la connessione del bus CAN. Utilizzare il cavo Airzone da 2x0,5 + 2x0,22 mm². Fissare i cavi con le viti del morsetto rispettando il codice dei colori.

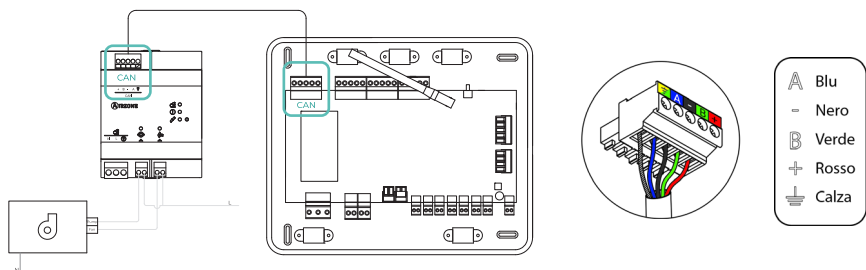

Fissare i cavi nelle torrette della scheda centrale per una maggiore sicurezza:



Uscite del relè

Le caratteristiche dei relè sono:

- ⊕ I_{max} Pompa: 12 A a 250 VAC / 12 A a 24 VDC.
- ⊕ I_{max} Ventilatore: 5 A a 250 VAC / 3 A a 30 VDC.

Per controllare elementi di potenza maggiore si consiglia l'uso di contattori della potenza da controllare. Ricordare di collegare il neutro direttamente dal circuito fino all'elemento da controllare.

Alimentazione ()

Il modulo deumidificatore è alimentato esternamente a 110/230 Vac. Il collegamento viene realizzato con un morsetto a 3 pin. Fissare i cavi con le viti del morsetto rispettando il codice dei colori.

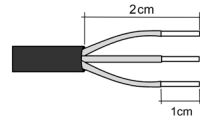
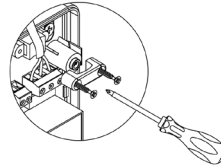
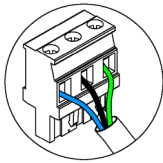

Nel cablaggio di alimentazione esterno del sistema dovrà essere inserito un interruttore principale o un altro mezzo di scollegamento dotato di una separazione costante in tutti i poli, secondo la regolamentazione locale o nazionale pertinente. Se l'alimentazione principale si spegne, il sistema si riavvierà automaticamente. **Utilizzare un circuito indipendente dell'unità da controllare per l'alimentazione del sistema.**

Ripristino

Nel caso in cui sia necessario riportare il modulo ai valori di fabbrica, mantenere premuto il pulsante  finché tutti i LED sono illuminati. Attendere che i LED ritornino nel loro stato normale per reimpostare la configurazione iniziale.

Modulo di controllo Airzone per valvole wireless VALR (AZCE8CM1VALR)

Per ulteriori informazioni, consultare la [scheda tecnica](#).

Installazione

Il modulo viene montato su una guida DIN. La collocazione e l'installazione di questo modulo deve rispettare la regolamentazione elettronica in vigore.

Nota: Per rimuovere il modulo nella guida DIN, tirare la linguetta verso il basso per rilasciarlo.

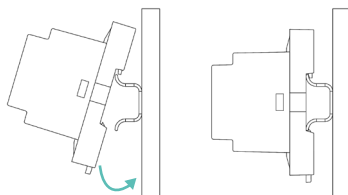

Collegamento

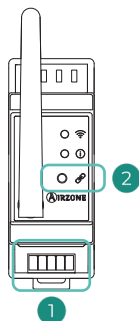

N°	Descrizione
①	Bus CAN
②	Associazione / Ripristino

Bus CAN

Collegare il modulo AZCE8CM1VALR al bus CAN della scheda centrale. A tal fine, dispone di 1 morsetto a 5 pin per la connessione del bus CAN. Utilizzare il cavo Airzone da 2x0,5 + 2x0,22 mm2. Fissare i cavi con le viti del morsetto rispettando il codice dei colori.

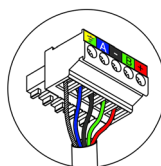
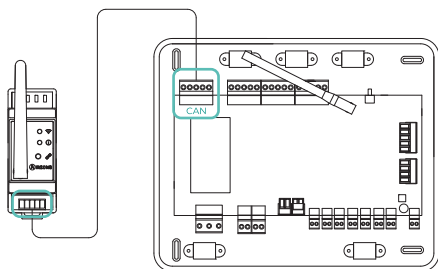

A	Blu
-	Nero
B	Verde
+	Rosso
⏏	Calza

Fissare i cavi nelle torrette della scheda centrale per una maggiore sicurezza:

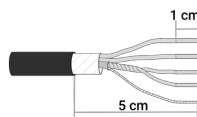
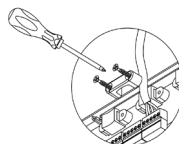

Ripristino

Nel caso in cui sia necessario riportare il modulo ai valori di fabbrica, mantenere premuto il pulsante di associazione  finché il LED  cambia in stato di ricerca (blu). Attendere che i LED ritornino nel loro stato normale per reimpostare la configurazione iniziale.

Testina termostatica wireless Airzone VALR per radiatori (AZX6AC1VALR)

Per ulteriori informazioni, consultare la [scheda tecnica](#).

Installazione

Testina termostatica wireless Airzone sono montate su ciascuna delle valvole di un riscaldatore. Verificare che l'attuatore della valvola termostatica sia compatibile con il corpo valvola che si intende dotare (M30 x 1,5). Vedi [tabella di compatibilità](#).

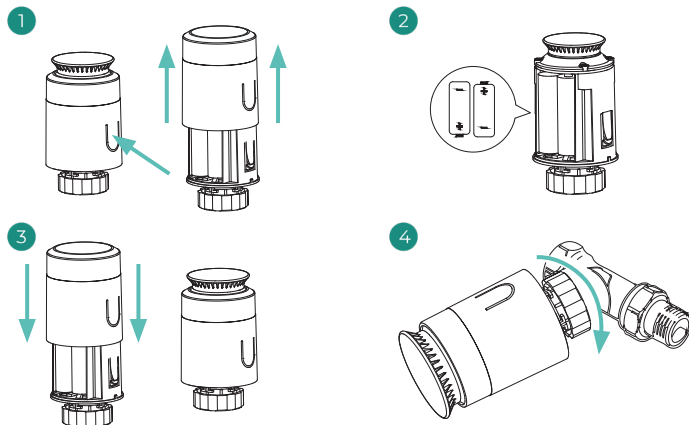

Associazione

Per associare le teste, seguire le seguenti indicazioni::

1. Aprire il canale di associazione premendo il pulsante .
2. Girare la rotella superiore della testa fino a quando non compare "OF" sullo schermo..
3. Tenere premuto il pulsante superiore finché sul display non compare l'indirizzo della testa termostatica (viene assegnato automaticamente un indirizzo da 01 a 10).

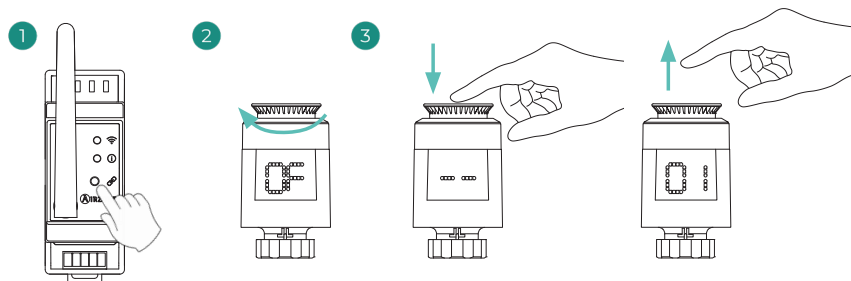

Modulo di controllo Airzone per valvole cablate 110/230V VALC (AZCE8CM1VALC)

Per ulteriori informazioni, consultare la [scheda tecnica](#).

Installazione

Il modulo è montato su guida DIN o in superficie. Questo modulo richiede un'alimentazione esterna da 110/230 VAC. La collocazione e l'installazione di questo modulo deve rispettare la regolamentazione elettronica in vigore.

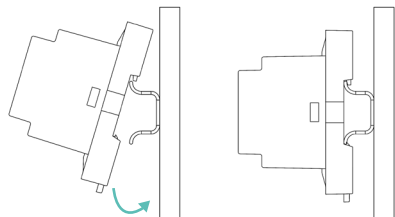

Montaggio su guida DIN

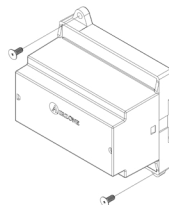

Montaggio a parete

Nota: Per rimuovere il modulo nella guida DIN, tirare la linguetta verso il basso per rilasciarlo.

Collegamento

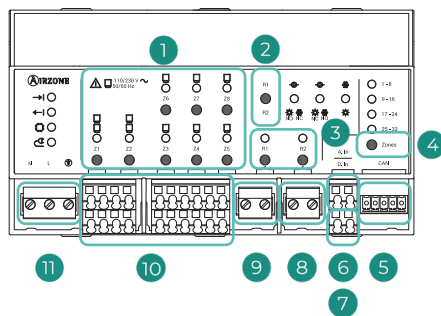

N°	Descrizione
1	Pulsanti relè di zona
2	Configurazione relè di manovra
3	Pulsanti relè di manovra
4	Ripristino
5	Bus CAN
6	Ingresso analogico
7	Ingresso digitale (Modalità forzato)
8	Relè di manovra R2
9	Relè di manovra R1
10	Uscite per testine elettrotermiche
11	Alimentazione

Bus CAN

Collegare il modulo AZCE8CM1VALC al bus CAN della scheda centrale. A tal fine, dispone di 1 morsetto a 5 pin per la connessione del bus CAN. Utilizzare il cavo Airzone da 2x0,5 + 2x0,22 mm². Fissare i cavi con le viti del morsetto rispettando il codice dei colori.

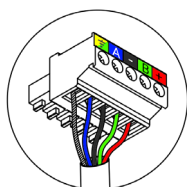
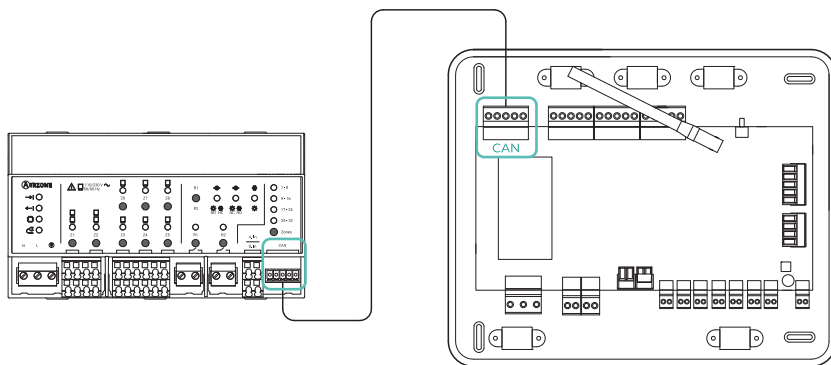

- A Blu
- Nero
- B Verde
- + Rosso
- Calza

Fissare i cavi nelle torrette della scheda centrale per una maggiore sicurezza:

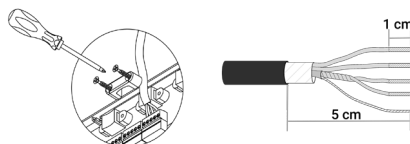

Uscite per testine elettrotermiche

Le caratteristiche dei relè di controllo Z1-Z8 sono I_{max}: da 5 A a 110/250 VAC.

Per controllare elementi di potenza maggiore si consiglia l'uso di contattori della potenza da controllare. Ricordare di collegare il neutro direttamente dal circuito fino all'elemento da controllare.

Alimentazione (N L ⚡)

Il modulo per valvole cablate è alimentato esternamente a 110/230 Vac. Il collegamento viene realizzato con un morsetto a 3 pin. Fissare i cavi con le viti del morsetto rispettando il codice dei colori.

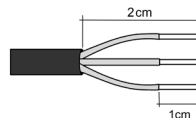
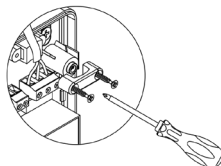
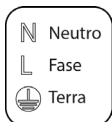
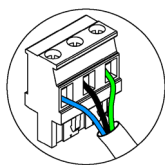









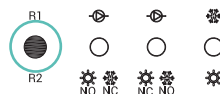

Nel cablaggio di alimentazione esterno del sistema dovrà essere inserito un interruttore principale o un altro mezzo di scollegamento dotato di una separazione costante in tutti i poli, secondo la regolamentazione locale o nazionale pertinente. Se l'alimentazione principale si spegne, il sistema si riavvierà automaticamente. **Utilizzare un circuito indipendente dell'unità da controllare per l'alimentazione del sistema.**

Configurazione

Configurare il modulo AZCE8CM1VALC in base all'impianto. A tale scopo, è necessario lasciare acceso il LED che corrisponde all'impianto:

1. Premere per 5 s il pulsante di configurazione relè di manovra.
2. Passare tra le configurazioni premendo sullo stessopulsante.
3. Salvare la configurazione facendo un nuovo clic per 5 s.



Configurazione / Uscita a relè	Configurazione 1   	Configurazione 2   	Configurazione 3   
R1	On/Off Pompe	On/Off Pompe	Modo Freddo
R2	Modo Caldo: Normalmente aperto Modo Freddo: Normalmente chiuso	Modo Caldo: Normalmente chiuso Modo Freddo: Normalmente aperto	Modo Caldo

Il relè R1 si attiva con un ritardo di 3 minuti quando si genera domanda nel sistema.

Il relè R2 mantiene l'ultimo modo richiesto (freddo o caldo), quando si seleziona la modalità Stop/Ventilazione/Deumidificazione.

Ripristino

Tenere premuto  Zones per 10 secondi per riportare il modulo alle impostazioni di fabbrica.

Testina termostatica cablata Airzone 110/230V VALC per elementi radianti (AZX6AC1VALC)

Per ulteriori informazioni, consultare la [scheda tecnica](#).

Installazione

Testina termostatica cablata Airzone sono montate su ciascuna delle valvole di un collettore / riscaldatore. Verificare che l'attuatore della valvola termostatica sia compatibile con il corpo valvola che si intende dotare (M30 x 1,5). Vedi [tabella di compatibilità](#).

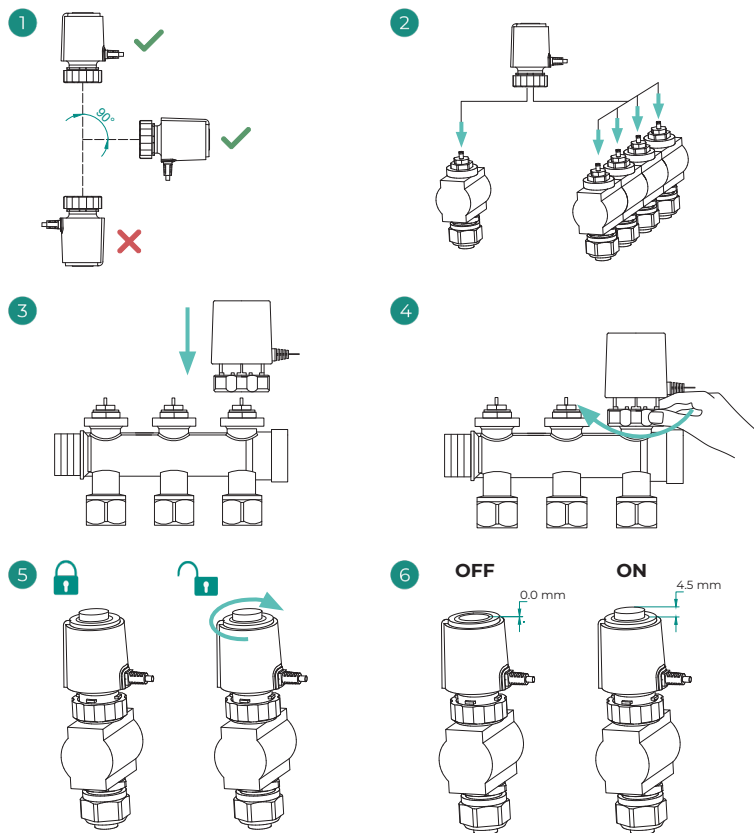

Collegamento

Le testine elettrotermiche cablate Airzone sono elementi che vengono collegati alle uscite Z1 - Z8 del modulo AZCE8CMIVALC. Collegare tramite 2 fili senza polarità. Numero massimo di valvole permesse: 2 per ogni uscita (20 valvole in totale).

Importante: Usare un cacciavite di dimensioni adeguate per fare pressione sulla linguetta di bloccaggio.

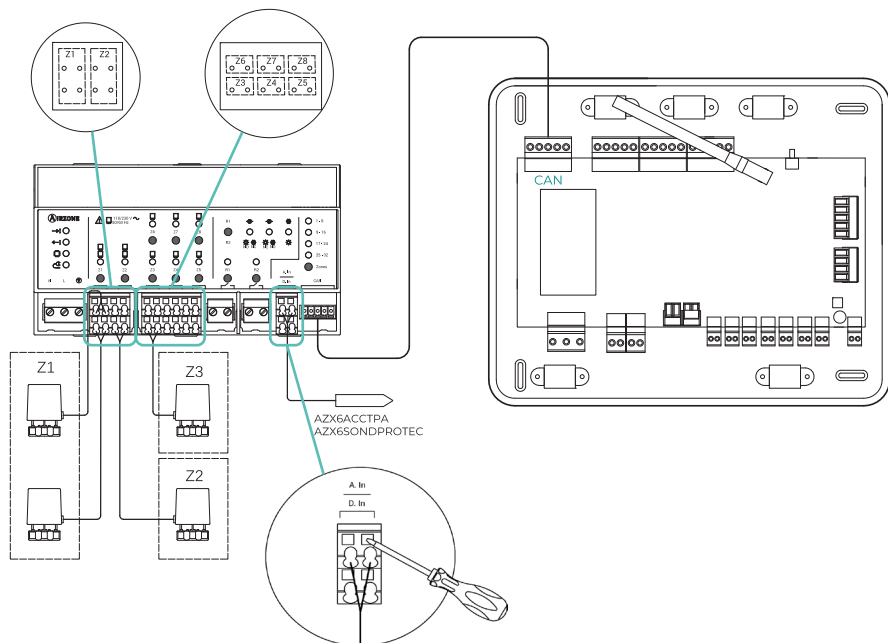

Centrale di controllo di produzione idronica Airzone (AZX6CCPGAWI)

Per ulteriori informazioni, consultare la [scheda tecnica](#).

Installazione

La centrale di controllo produzione viene fornita in una scatola con viti per il fissaggio in superficie. La collocazione e l'installazione di questo elemento devono rispettare la regolamentazione elettronica in vigore.

Seguire le seguenti indicazioni per installare la scheda centrale:

1. Posizionare la centrale di controllo produzione vicino all'unità da controllare.
2. Svitare il coperchio per fissare la parte posteriore alla parete. Dimensioni minime della vite: $\varnothing = 4,5$ mm, L = 25 mm.
3. Avvitare nuovamente il coperchio una volta realizzati tutti i collegamenti.

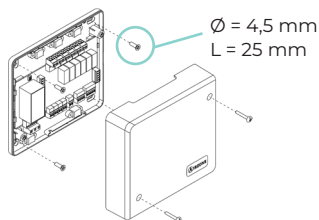

Collegamento

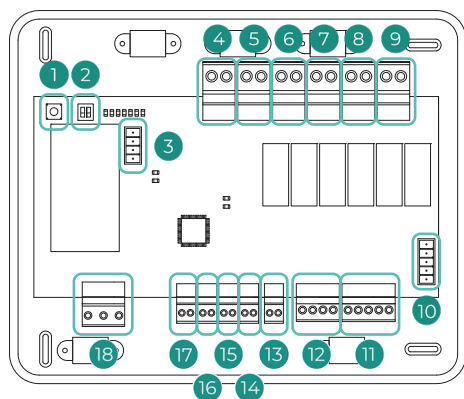

N°	Descrizione
1	Ricerca sistemi
2	Configurazione
3	Bus domestico pompa di calore
4	Modo freddo
5	Modo caldo
6	Domanda aria (freddo)
7	Domanda radiante (freddo)
8	Domanda aria (caldo)
9	Domanda radiante (caldo)
10	Bus domestico
11	Bus domestico
12	Bus di integrazione
13	Uso interno Airzone
14	Modo Stop
15	Modo freddo semiforzato
16	Modo caldo semiforzato
17	Modo ACS
18	Alimentazione



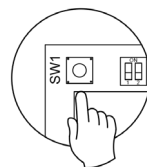

Ricerca sistemi (SW1)

Premendo brevemente su SW1, nella centrale di controllo produzione Cloud viene forzata una ricerca dei sistemi collegati a quest'ultima, e stabilita la configurazione di indirizzamento. Per resettare la CCP, premere SW1 per 10 secondi.



Configurazione (SW2)

Il microswitch SW2 configura il tipo di impianto che si desidera controllare mediante la centrale di controllo produzione. La logica di funzionamento del microswitch è la seguente:

Significato			
 1 2	 1 2	 1 2	 1 2
Pompa di calore	2 tubi	3/4 tubi	RadianT

Bus domotico pompa di calore (IU)

Questo bus permette di collegare le varie interfacce di pompa di calore per l'unità aria-acqua installata.

Per il collegamento di queste interfacce integrate scollegare il morsetto del bus unità e inserire il connettore e il supporto dell'interfaccia.

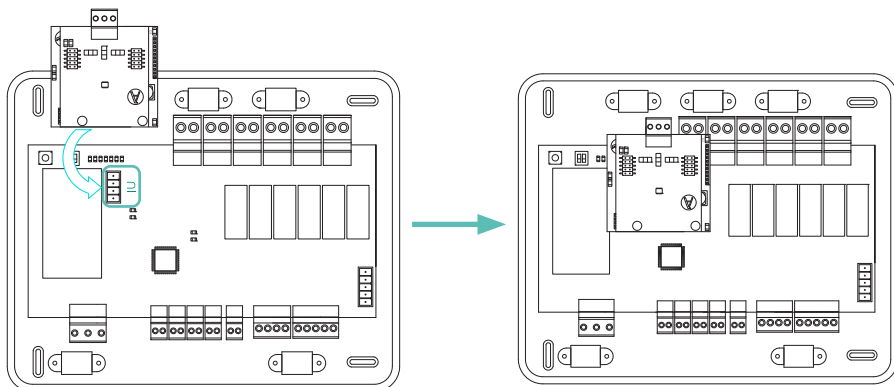





Relè di controllo

Questo dispositivo è formato da 6 relè per il controllo dell'installazione. Le caratteristiche dei relè di controllo sono I_{max} da 10 A a 110/230 VAC senza alimentazione. Per controllare elementi di potenza maggiore, si consiglia l'uso di contattori della potenza da controllare.

Importante: Si prega di ricordare di collegare direttamente il neutro dal circuito fino all'elemento da controllare.





In base al tipo di installazione configurata, i relè di controllo avranno una logica adattata alla installazione:

- **Pompa di calore**

Modo	Domanda	Relè di controllo					
		MODE_Y	MODE_W	AIR_Y	RAD_Y	AIR_W	RAD_W
Stop	OFF	-	-	-	-	-	-
Freddo		ON	-	ON	-	-	-
		ON	-	-	ON	-	-
	OFF	-	-	-	-	-	-
Caldo		-	ON	-	-	ON	-
		-	ON	-	-	-	ON
	OFF	-	-	-	-	-	-
Deumidificazione	ON	-	-	-	-	-	-
	OFF	-	-	-	-	-	-
Ventilazione	ON	-	-	-	-	-	-
	OFF	-	-	-	-	-	-



 Aria /  Radiatore /  Radiante

- 2 tubi / 4 tubi

Modo	Domanda	Relè di controllo					
		MODE_Y	MODE_W	AIR_Y	RAD_Y	AIR_W	RAD_W
Stop	OFF	-	-	-	-	-	-
Freddo		ON	-	ON	-	-	-
		ON	-	-	ON	-	-
	OFF	ON	-	-	-	-	-
Caldo		-	ON	-	-	ON	-
		-	ON	-	-	-	ON
	OFF	-	ON	-	-	-	-
Deumidificazione	ON	ON	-	-	-	-	-
	OFF	ON	-	-	-	-	-
Ventilazione	ON	-	-	-	-	-	-
	OFF	-	-	-	-	-	-

 Aria /  Radiatore /  Radiante

- RadianT

Modo	Domanda	Relè di controllo					
		MODE_Y	MODE_W	AIR_Y	RAD_Y	AIR_W	RAD_W
Stop	OFF	-	-	-	-	-	-
Freddo		ON	-	-	ON	-	-
	OFF	ON	-	-	-	-	-
Caldo		-	ON	-	-	ON	-
		-	ON	-	-	-	ON
	OFF	-	ON	-	-	-	-

 Radiatore /  Radiante

Importante: Per ottimizzare la temperatura di produzione delle unità di aerotermita, le seguenti combinazioni non entreranno in regime di domanda d'aria nella centrale di controllo produzione:

- Interfaccia di controllo 3.0 Airzone (AZX8GTCxxx) nelle schede centrali del sistema.
- Interfaccia di controllo Airzone - Unità elettromeccanica (AZX6ELECTROMECC) nelle schede centrali del sistema.

Bus domotico (DM2)

Per il collegamento del Webserver Airzone Cloud, rimuovere il supporto del Webserver e collocare il connettore nel bus domotico esterno.

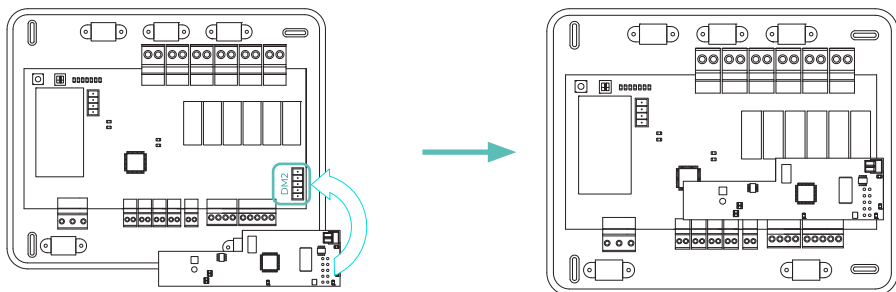

Bus domotico (DM1)

Il bus domotico esterno permette all'utente di collegare vari sistemi tra di loro, per poter gestire tutti i sistemi attraverso le periferiche di controllo offerte da Airzone o la loro integrazione in una rete di controllo superiore.

Dispone di 1 morsetto a 5 pin per il collegamento al bus. Il collegamento di questo sistema avviene solo in modo bus. Fissare i cavi con le viti del morsetto rispettando il codice dei colori.

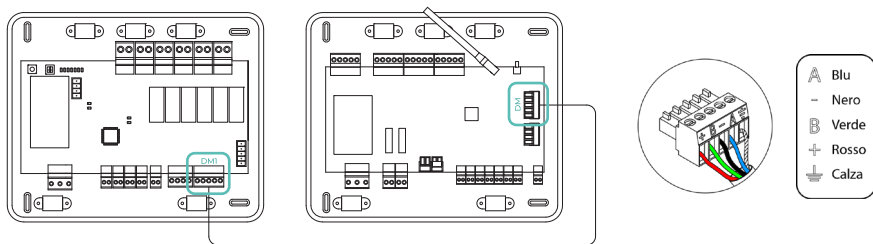

Nota: Si prega di ricordare che, per un corretto funzionamento di questa scheda centrale, è necessario configurare l'indirizzo di tutte le schede centrali dell'impianto (fino a 32 sistemi) (vedi sezione Configurazioni avanzate del sistema).

Bus di integrazione (INT)

Per il collegamento al bus, dispone di 1 morsetto a 4 pin per effettuare le integrazioni. Disponibile solo nelle configurazioni senza webserver.

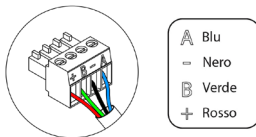

Ingressi digitali

La centrale di controllo produzione è provvista di 4 entrate digitali per realizzare controlli esterni ai sistemi Airzone. Queste entrate sono configurate come normalmente aperte. Si raccomanda di utilizzare il cavo schermato per effettuare il collegamento.

- **ACS:** Questa entrata attiva il modo ACS, mediante il quale tutti i sistemi che stanno lavorando in caldo aria si bloccheranno, e mostreranno il messaggio ACS nei termostati delle zone. Si consiglia questa funzione per gli impianti di aerotermia, quando l'unità inizia a produrre ACS per la produzione di climatizzazione.
- **Caldo:** Questa entrata attiva il modo caldo semiforzato in tutti i sistemi dell'impianto. In questo modo è possibile selezionare i modi: Stop, Caldo e Ventilazione.
- **Freddo:** Questa entrata attiva il modo freddo semiforzato in tutti i sistemi dell'impianto. In questo modo è possibile selezionare i modi: Stop, Freddo, Deumidificazione e Ventilazione.
- **Stop:** Questa entrata attiva il modo Stop in tutti i sistemi dell'installazione.

Alimentazione (N L ⊕)

L'alimentazione della centrale di controllo produzione, e di conseguenza quella degli elementi a essa collegati, avviene mediante questo connettore. Alimentazione esterna a 110/230 VAC.

Il collegamento viene realizzato con un morsetto a 3 pin. Fissare i cavi con le viti del morsetto rispettando il codice dei colori.

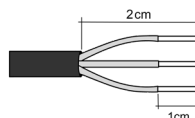
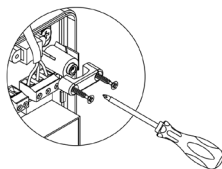
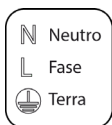
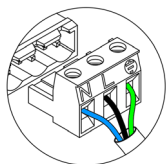

Nel cablaggio di alimentazione esterno del sistema dovrà essere inserito un interruttore principale o un altro mezzo di scollegamento dotato di una separazione costante in tutti i poli, secondo la regolamentazione locale o nazionale pertinente. Se l'alimentazione principale si spegne, il sistema si riavvierà automaticamente.

Utilizzare un circuito indipendente dell'unità da controllare per l'alimentazione del sistema.

Collocare correttamente il coperchio della scheda centrale una volta realizzati tutti i collegamenti.

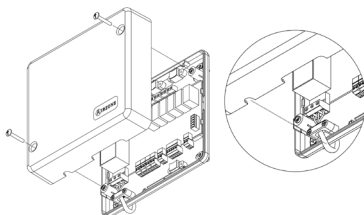

Interfaccia di integrazione Airzone (AZX6KNXGTWAY)

Per ulteriori informazioni, consultare la [scheda tecnica](#).

Installazione

Questa interfaccia viene montata su guida DIN. Va alimentata attraverso il bus domotico della scheda centrale e il bus KNX dell'impianto. La collocazione e l'installazione di questo modulo devono rispettare la regolamentazione elettronica in vigore.

Nota: Tirare la linguetta verso il basso per rimuovere il modulo.

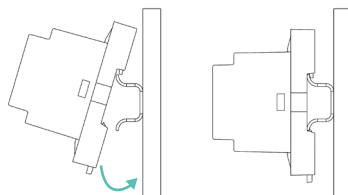

Collegamento



N°	Descrizione
1	Bus domotico
2	Bus KNX
3	Programmazione

Bus domotico

L'interfaccia di integrazione Airzone-KNX si collega al bus domotico della scheda centrale. A tale scopo, dispone di 1 morsetto di 5 pin. Fissare i cavi con le viti del morsetto rispettando il codice dei colori.

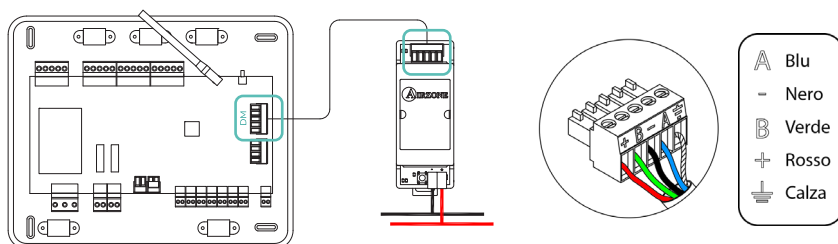

Importante: Osservare la polarità del bus KNX: polo "-"; cavo nero; polo "+" cavo rosso.

Programmazione

Per la sua configurazione si prega di seguire le indicazioni descritte nel [Manuale per l'installazione KNX](#).

Interfaccia di controllo Airzone Fancoil 3 velocità (AZX6FANCOILZ)

Per ulteriori informazioni, consultare la [scheda tecnica](#).

Installazione

Questo dispositivo viene montato su guida DIN o a parete. Questo modulo richiede un'alimentazione esterna da 110/230 VAC. La collocazione e l'installazione di questo modulo devono rispettare la regolamentazione elettronica in vigore.

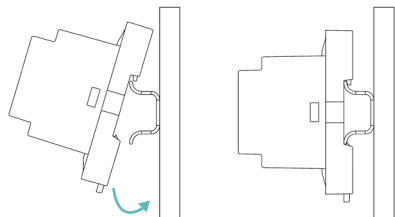

Installazione su guida DIN

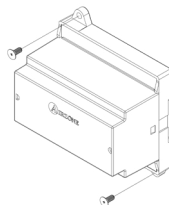

Installazione a parete

Nota: Tirare la linguetta verso il basso per rimuovere il modulo su guida DIN.

Collegamento

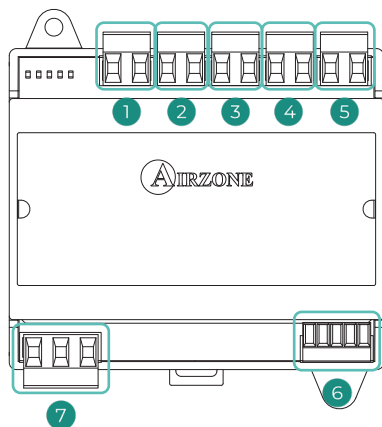

N°	Descrizione
1	Domanda d'aria (freddo)
2	Velocità 1
3	Velocità 2
4	Velocità 3
5	Domanda d'aria (caldo)
6	Bus unità
7	Alimentazione

Relè di controllo

Le caratteristiche dei relè di controllo ①②③④⑤ sono I_{max} da 10 A a 110/230 VAC senza alimentazione. Per controllare elementi di potenza maggiore, si consiglia l'uso di contattori della potenza da controllare.

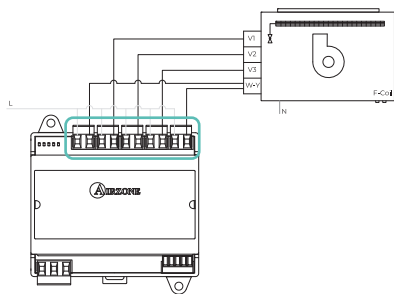

Installazione a 2 tubi

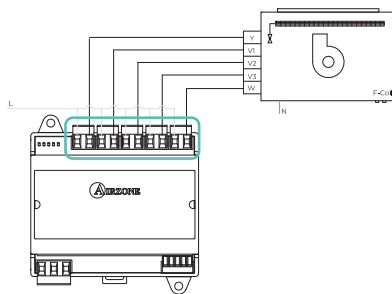

Installazione a 4 tubi

Bus unità

Dispone di 1 morsetto a 4 pin per il collegamento al bus unità della scheda centrale. Fissare i cavi con le viti del morsetto rispettando il codice dei colori. Usare la calza solo nel connettore accanto alla scheda centrale.

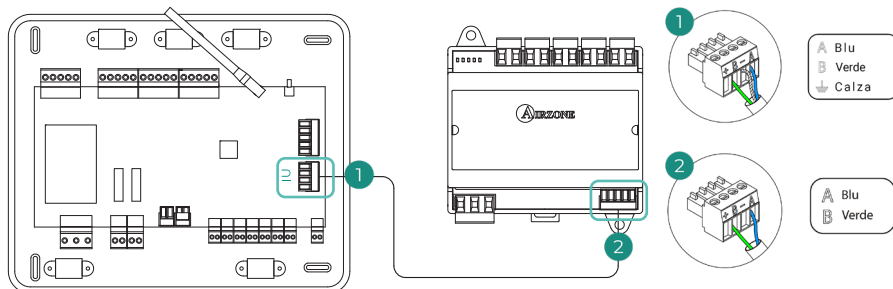

Alimentazione (N L ⊕)

L'interfaccia viene alimentata esternamente a 110/230 VAC. Il collegamento per l'alimentazione elettrica al modulo avviene mediante un morsetto a 3 pin. Fissare i cavi con le viti del morsetto rispettando la sua polarità.

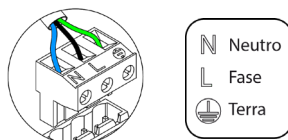

Nel cablaggio di alimentazione esterno del sistema dovrà essere inserito un interruttore principale o un altro mezzo di scollegamento dotato di una separazione costante in tutti i poli, secondo la regolamentazione locale o nazionale pertinente. Se l'alimentazione principale si spegne, il sistema si riavvierà automaticamente. **Utilizzare un circuito indipendente dell'unità da controllare per l'alimentazione del sistema.**

Interfaccia di controllo Airzone 0-10 V (AZX6010VOLT5Z)

Per ulteriori informazioni, consultare la [scheda tecnica](#).

Installazione

Questo dispositivo viene montato su guida DIN o a parete. Questo modulo richiede un'alimentazione esterna da 110/230 VAC. La collocazione e l'installazione di questo modulo devono rispettare la regolamentazione elettronica in vigore.

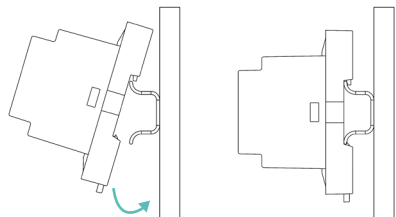

Installazione su guida DIN

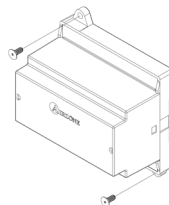

Installazione a parete

Nota: tirare la linguetta verso il basso per rimuovere il modulo su guida DIN.

Collegamento

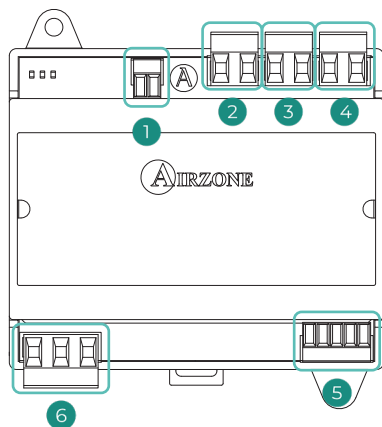

N°	Descrizione
①	Controllo del ventilatore
②	Domanda d'aria (freddo)
③	Domanda d'aria (caldo)
④	Domanda di ventilatore
⑤	Bus unità
⑥	Alimentazione

Relè di controllo

Le caratteristiche dei relè di controllo ②③④ sono I_{max} da 10 A a 110/230 VAC senza alimentazione. Per controllare elementi di potenza maggiore, si consiglia l'uso di contattori della potenza da controllare.

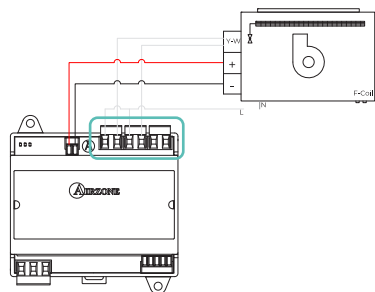

Installazione a 2 tubi

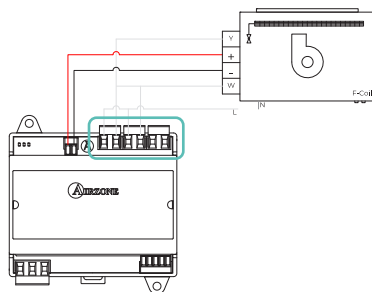

Installazione a 4 tubi

Bus unità

Dispone di 1 morsetto a 4 pin per il collegamento al bus unità della scheda centrale. Fissare i cavi con le viti del morsetto rispettando il codice dei colori. Usare la calza solo nel connettore accanto alla scheda centrale.

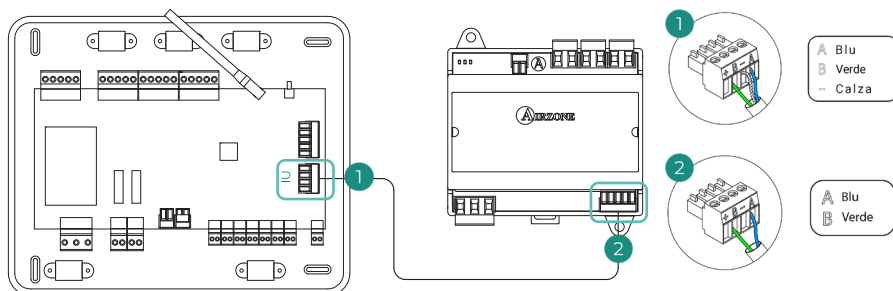

Alimentazione (N L ⊕)

L'interfaccia viene alimentata esternamente a 110/230 VAC. Il collegamento per l'alimentazione elettrica al modulo avviene mediante un morsetto a 3 pin. Fissare i cavi con le viti del morsetto rispettando la sua polarità.

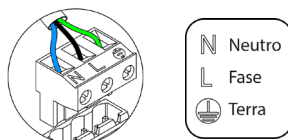

Nel cablaggio di alimentazione esterno del sistema dovrà essere inserito un interruttore principale o un altro mezzo di scollegamento dotato di una separazione costante in tutti i poli, secondo la regolamentazione locale o nazionale pertinente. Se l'alimentazione principale si spegne, il sistema si riavvierà automaticamente. **Utilizzare un circuito indipendente dell'unità da controllare per l'alimentazione del sistema.**

Interfaccia di controllo Airzone unità elettromeccanica (AZX6ELECTROMECC)

Per ulteriori informazioni, consultare la [scheda tecnica](#).

Installazione

Questo dispositivo viene montato su guida DIN o a parete. Questo modulo richiede un'alimentazione esterna da 110/230 VAC. La collocazione e l'installazione di questo modulo devono rispettare la regolamentazione elettronica in vigore.

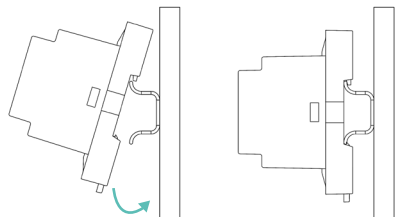

Installazione su guida DIN

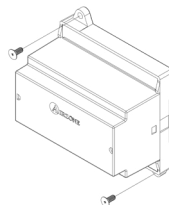

Installazione a parete

Nota: tirare la linguetta verso il basso per rimuovere il modulo su guida DIN.

Collegamento

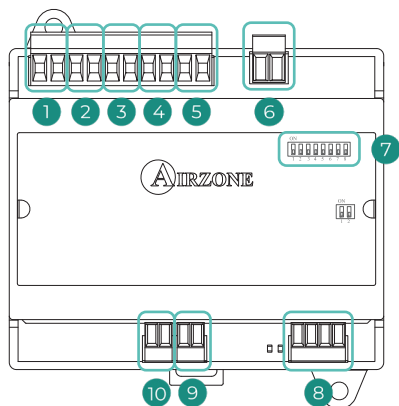

N°	Descrizione
1	Modo caldo
2	Modo ventilatore
3	Compressore 2
4	Compressore 1
5	Modo freddo
6	Caldaia
7	Microswitch
8	Bus unità
9	Sonda della caldaia
10	Sonda dell'unità

Relè di controllo

Le caratteristiche dei relè di controllo sono ①②③④⑤ 24/48 VAC senza alimentazione. Per controllare elementi di potenza maggiore, si consiglia l'uso di contattori della potenza da controllare.



La logica di funzionamento dei relè è la seguente:

Modo	Domanda	Relè di controllo					
		0 - W	0 - V	0 - G2	0 - G1	0 - Y	C1 - 0
Stop	-	-	-	-	-	-	-
Ventilazione	Sì	-	ON	-	-	-	-
	No	-	-	-	-	-	-
Aria fredda (1 impianto)	Sì	-	ON	-	ON*	ON	-
	No	-	-	-	-	ON	-
Aria fredda (2 impianti)	Se temp. di ripresa < 28 °C	ON	ON	ON	ON	ON	-
	Se temp. di ripresa > 28 °C	ON	ON	-	ON*	ON	-
	No	ON	-	-	-	ON	-
Aria calda (1 impianto)	Sì	ON	ON	ON	ON*	-	-
	No	ON	-	-	-	-	-
Aria calda (2 impianti)	Se temp. di ripresa < 18 °C	ON	ON	ON	ON	-	-
	Se temp. di ripresa > 18 °C	ON	ON	-	ON*	-	-
	No	ON	-	-	-	-	-
Caldo radiante	Sì	ON	-	-	-	-	-
	No	ON	-	-	-	-	-
Caldo combinato	Dif. > Z °C	ON	ON	ON	ON	-	ON
	Dif. < Z °C	ON	-	-	-	-	ON
	No	ON	-	-	-	-	-

Nota: alterna l'attivazione delle uscite del compressore (G2 e G1).

Microswitch

La lógica de funcionamiento del microswitch es la siguiente:

Significado		
	Tiempo de arranque del compresor	ON: 4 min
		OFF: 10 seg
	Ventilación continua	ON: encendido permanente excepto en modo Stop
		OFF: sólo si hay demanda
	Máquina de 1 o 2 etapas	ON: 2 etapas
		OFF: 1 etapa

Bus unità

Para la conexión al bus máquina de la central dispone de 1 borna de 4 pines. Fije los cables con los tornillos de la borna respetando el código de colores. Utilice la malla únicamente en el conector del lado de la central.

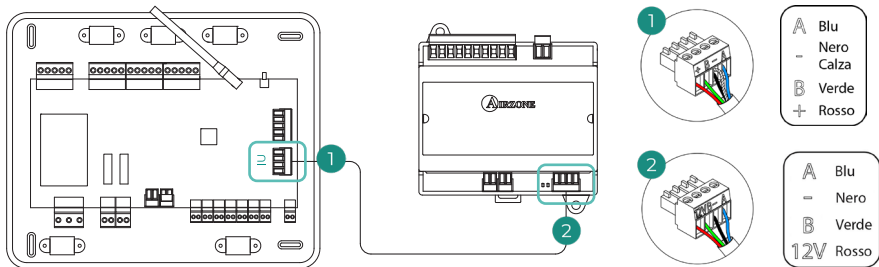

Sonda di temperatura con fascetta (AZX6ACCTPA)

Per ulteriori informazioni, consultare la [scheda tecnica](#).

Si collega al connettore della sonda di temperatura (AI1). Protegge l'unità dall'acqua di ripresa alla caldaia.

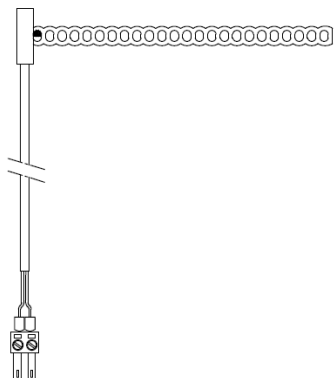

Sonda di temperatura in guaina (AZX6SONDPROTEC)

Per ulteriori informazioni, consultare la [scheda tecnica](#).

Si collega al connettore della sonda di temperatura (AI1). Protegge l'unità dall'acqua di ripresa alla caldaia.

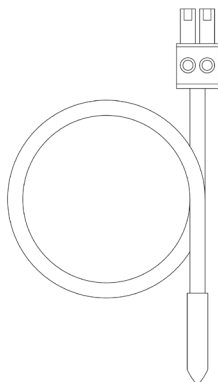

Installazione del sistema

Il plenum motorizzato Easyzone 25 Plus Compact Wi-Fi / HUB consente di collegare diversi condotti separati a un'unità di climatizzazione e di distribuire l'aria in modo indipendente nelle diverse zone di un edificio.

DIMENSIONI DEL PLENUM MOTORIZZATO EASYZONE 25 PLUS COMPACT

Il plenum motorizzato Airzone (AZ1[C/H]25xn-Ø) comprende:

- Centrale di controllo Easyzone 25 (AZC25CB1IAQ), responsabile della gestione del sistema tramite dispositivi cablati e wireless.
- Serrande circolari motorizzate da Ø150/200 mm, a seconda della configurazione, con regolazione manuale della portata.
- Sistema di gestione delle zone climatiche e di controllo delle serrande motorizzate.
- Server web Airzone Cloud (Wi-Fi o HUB a seconda della configurazione) per il monitoraggio e il controllo remoto tramite l'app Airzone Cloud (AZX8WS1BWF / AZX6WSPHUB).
- Sistema di purificazione dell'aria tramite ionizzazione integrato nelle serrande.
- Sensore di qualità dell'aria AirQ Sensor senza sistema di ventilazione meccanica controllata (AZAIQNSOUT).
- Contatore elettrico monofase Wi-Fi (AZX8AC1MTW1).

AZ1[C/H]25xn-Ø

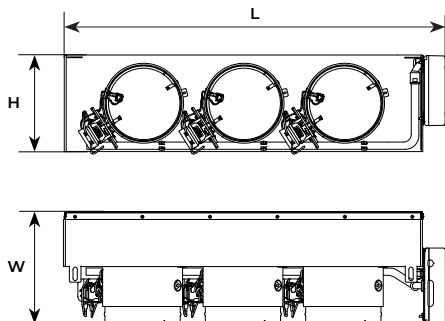

	n	(kg)	PLENUM (mm)			
			Ø	W	H	L
S	3	7±1.5	200	290.1	250	987.7
	4	7±1.5	150	290.1	250	987.7
M	4	9.5±1.5	200	290.1	250	1187.7
	5	9.5±1.5	150	290.1	250	1187.7
L	5	11.5±1.5	200	290.1	250	1487.7
	6	11.5±1.5	150	290.1	250	1487.7

AZ1[C/H]25xn-Ø
(PLENUM)

x: S (Small), M (Medium), L (Large)

n: Numero di saracinesche

Ø: Diametro (mm)

KIT DI ADATTAMENTO MECCANICO EASYZONE 25 PLUS COMPACT

Il plenum motorizzato Airzone è compatibile con il kit di adattamento meccanico Easyzone 25 Plus Compact (**AZEZOx[xxx][yy]**) (fornito separatamente), che comprende:

- Collare di adattamento per il collegamento meccanico all'unità interna canalizzata.
- Interfaccia di controllo Airzone (AZX8GTCxxx), in base al protocollo di comunicazione richiesto.
- Accessori di montaggio.

AZEZOx[xxx][yy]

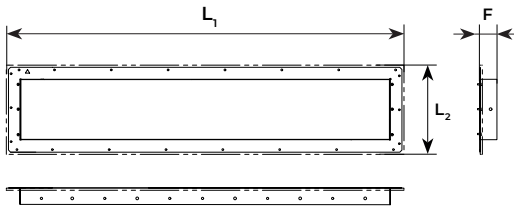

	n	COLLARE DI ADATTAMENTO (mm)		
		L ₁	L ₂	F
S	3	920	240	100.8
	4	920	240	40
M	4	1120	240	100.8
	5	1120	240	40
L	5	1420	240	100.8
	6	1420	240	40

AZEZOx[xxx][yy]
(COLLARE+INTERFACCIA DI CONTROLLO)

x: S (Small), M (Medium), L (Large)

[xxx]: Produttore

[yy]: Gamma

MONTAGGIO DEL PLENUM EASYZONE 25 PLUS COMPACT

Installazione nell'unità interna

Si raccomanda di isolare tutte le parti metalliche dell'Easyzone che rimangono a contatto con l'esterno per evitare la formazione di condensa.

1

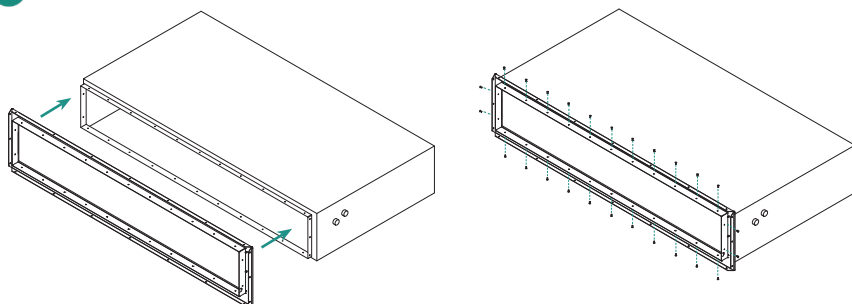

Posizionare il collare di adattamento del plenum motorizzato Easyzone sulla bocca di mandata dell'apparecchio e fissarlo con le viti in dotazione.

Nota: se l'unità canalizzata è dotata di una mascherina frontale con adattatori circolari, rimuoverla per montare il collare di adattamento in dotazione.

2

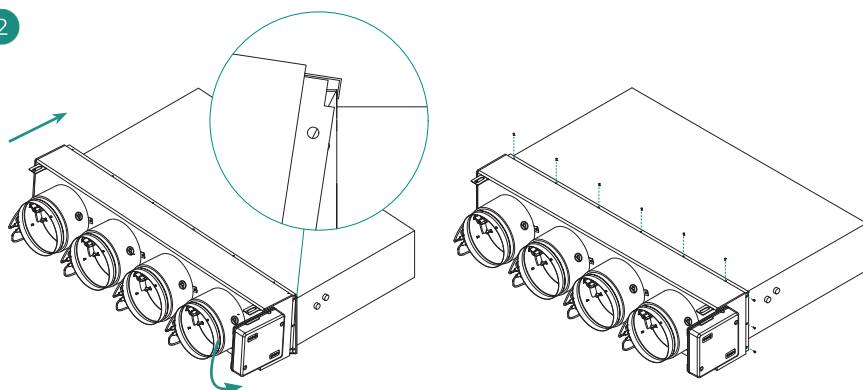

Posizionare il corpo del plenum motorizzato Easyzone e fissarlo al collare, precedentemente installato, utilizzando le viti in dotazione.

3

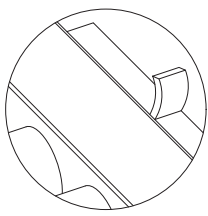

Dopo aver montato il plenum motorizzato sul collare di adattamento, assicurarsi di isolare il collegamento tra i due. Utilizzare nastri isolanti (lana di vetro o schiuma di polietilene) dello spessore di 0,98 pollici (25 mm).

4

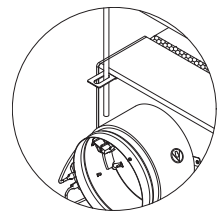

Fissare Easyzone al soffitto tramite le linguette alle estremità utilizzando delle barre filettate.

5

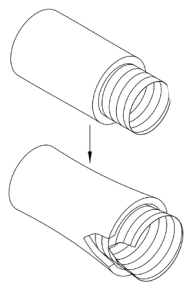

Pratica un taglio a una delle estremità dei condotti che utilizzerai per tenere i motori all'esterno.

6

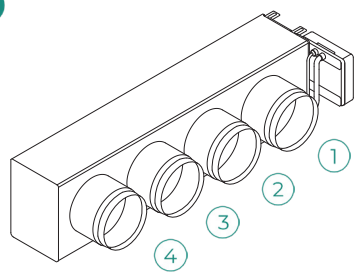

Collegare il condotto di ciascuna zona alla relativa saracinesca, seguendo l'ordine indicato.

7

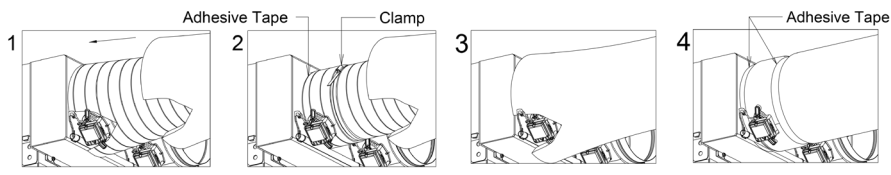

Per isolare correttamente il condotto, assicurarsi di seguire le istruzioni fornite.

Annullamento della serranda

1

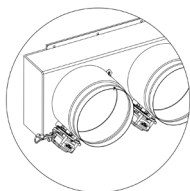

Assicurarsi che la serranda da annullare sia chiusa.

2

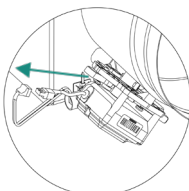

Scollegare il motore.

3

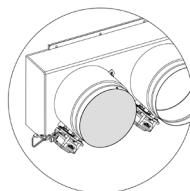

Inserire la copertura a tenuta stagna nella serranda.

Verifica dell'impianto

Verificare i seguenti item:

1. Stato dei LED degli elementi di controllo collegati. Consultare la sezione Autodiagnosi della scheda tecnica di ogni elemento.
2. I LED di apertura delle motorizzazioni della scheda centrale si accendono in modo sequenziale.
3. Alimentazione dei termostati cavo e radio.

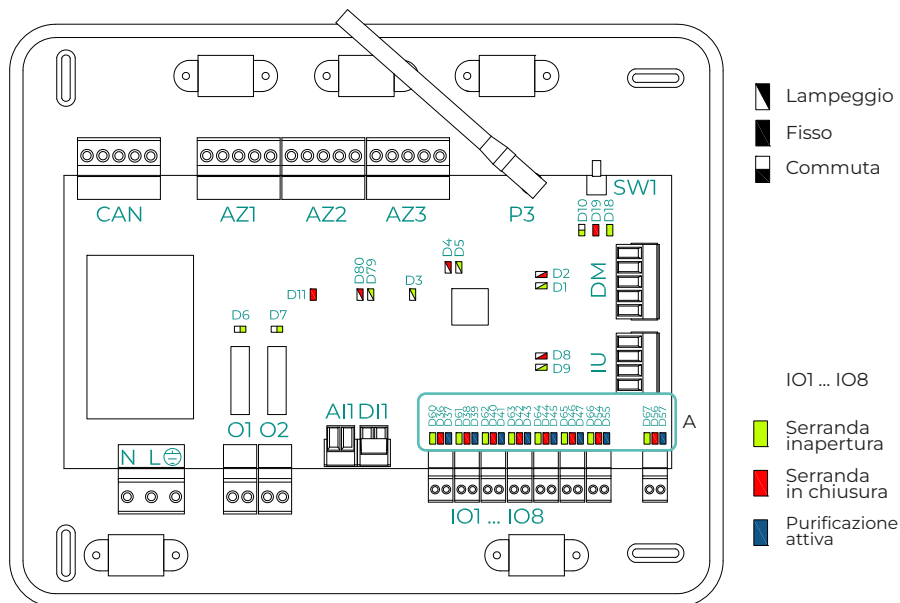

LED	Significato	Stato	Colore
D1	Ricezione dei dati dal bus domotico	Lampeggio	Verde
D2	Trasmissione dei dati al bus domotico	Lampeggio	Rosso
D3	Attività della scheda centrale	Lampeggio	Verde
D4	Trasmissione dei dati al bus di collegamento	Lampeggio	Rosso
D5	Ricezione dei dati dal bus di collegamento	Lampeggio	Verde
D6	On/Off unità	Commuta	Verde
D7	VMC/Caldaia	Commuta	Verde
D8	Trasmissione dei dati al bus unità	Lampeggio	Rosso
D9	Ricezione dei dati dal bus unità	Lampeggio	Verde
D10	Ricezione di pacchetti via radio	Commuta	Verde
D11	Alimentazione della scheda centrale	Fisso	Rosso
D18	Elemento associato	Fisso	Verde
D19	Canale di associazione attivo	Fisso	Rosso
D79	Ricezione dei dati dal bus CAN	Lampeggio	Verde
D80	Trasmissione dei dati al bus CAN	Lampeggio	Rosso
A	Apertura motorizzazioni	ON: Fisso	Verde
	Chiusura motorizzazioni	ON: Fisso	Rosso
	Purificatore attivo	ON: Fisso	Blu

Configurazioni iniziali

AIRZONE BLUEFACE ZERO

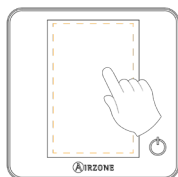

Lingue:

- Spagnolo
- Italiano
- Inglese
- Portoghese
- Francese
- Tedesco



Il sistema permette di associare a una zona più di una uscita di controllo in caso di necessità. È possibile gestire varie uscite di controllo da un unico termostato. Per difetto, verrà selezionata la prima uscita libera. In caso di mancata selezione, alla conferma verrà visualizzato l'avviso "Zona senza uscite associate" e sarà possibile tornare indietro.



Selezionare la zona associata a questo termostato.



Tipi di impianto:

- Aria
- Radiante
- Combinato

In caso di disattivazione di uno degli stadi, verrà disabilitata la corrispondente uscita di controllo selezionata in precedenza.



Maestro: Permette di controllare tutti i parametri dell'impianto.

Zona: Permette di controllare solamente i parametri di zona.



Terminare il processo. Da Airzone Cloud, accedere alla configurazione Guidata per le impostazioni avanzate e/o attivare le funzioni base (On/Off, regolazione della velocità, regolazione del modo di funzionamento e regolazione della temperatura).

AIRZONE THINK

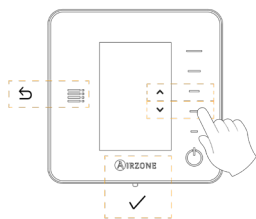

Lingue:

- Spagnolo
- Inglese
- Francese
- Italiano
- Portoghese
- Tedesco

2

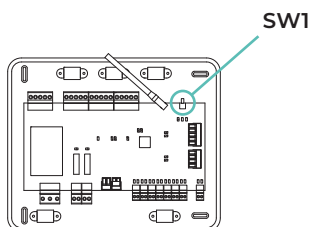

Think radio

Aprire il canale di associazione radio. Premere quindi SW1 (AZCE8CB1MOT) o  (AZCE8CB1DIN). Una volta aperto, sono disponibili 15 minuti per realizzare l'associazione. È anche possibile aprire il canale di associazione radio attraverso i termostati Blueface Zero.

IMPORTANTE: È importante ricordare di non lasciare più di un canale aperto nello stesso impianto simultaneamente.



Iniziare la ricerca del canale radio.

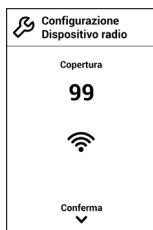

Verificare che la copertura sia ottima (minimo 30%).



Selezionare la zona associata a questo termostato.



Maestro: Permette di controllare tutti i parametri dell'impianto.

Zona: Permette di controllare solamente i parametri di zona.

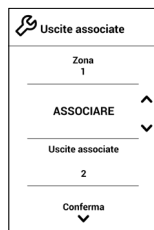
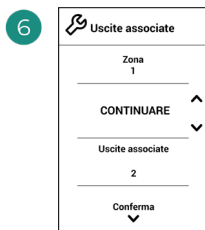

Il sistema permette di associare a una zona più di una uscita di controllo in caso di necessità. È possibile gestire varie uscite di controllo da un unico termostato. Per difetto, verrà selezionata la prima uscita libera. In caso di mancata selezione, alla conferma verrà visualizzato l'avviso "Zona senza uscite associate" e sarà possibile tornare indietro.



Tipi di impianto:

- Aria
- Radiante
- Combinato

In caso di disattivazione di uno degli stadi, verrà disabilitata la corrispondente uscita di controllo selezionata in precedenza.



Terminare il processo. Da Airzone Cloud, accedere alle configurazioni avanzate e/o attivare le funzioni base (On/Off, regolazione della velocità, regolazione del modo di funzionamento e regolazione della temperatura).

AIRZONE LITE



1

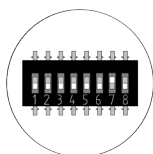
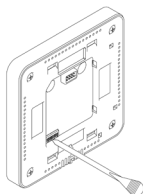

Selezionare la zona associata a questo termostato alzando il microswitch della zona corrispondente.

3

Selezionare altre uscite di controllo associate alla zona in caso di bisogno. Questa associazione dovrà essere effettuata dalla configurazione guidata (tramite Airzone Cloud).

2

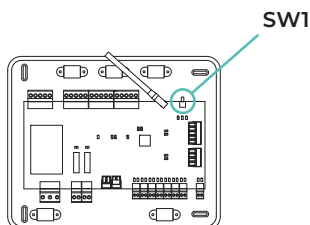

Lite cavo

Passare al punto 3.

Lite radio

Aprire il canale di associazione radio. Premere quindi SW1 (AZCE8CB1MOT) o  (AZCE8CB1DIN). Una volta aperto, sono disponibili 15 minuti per realizzare l'associazione. È anche possibile aprire il canale di associazione radio attraverso i termostati Blueface Zero.

IMPORTANTE: È importante ricordare di non lasciare più di un canale aperto nello stesso impianto simultaneamente.

4

Se si desidera realizzare altre configurazioni di questo termostato, accedere al menu delle configurazioni avanzate della sua zona da un termostato Airzone Blueface Zero.

L'icona  lampeggerà 5 volte di verde per indicare che l'associazione è corretta. Se lampeggia una volta in rosso significa che la zona è occupata e se lampeggia 2 volte in rosso significa che il termostato si trova fuori copertura.

Ricordare: Se è necessario cambiare il numero di zona, resettare prima di tutto il termostato e avviare la sequenza di associazione.

VERIFICA DELLE CONFIGURAZIONI INIZIALI

Verificare i seguenti item:

- 1. Comunicazione unità-sistema:** Configurare il sistema Airzone in un modo di funzionamento diverso da Stop e accendere la zona in regime di domanda. Verificare che il modo imposto nel termostato maestro (solo AZCE8CB1MOT) compaia nel termostato dell'unità interna e che la temperatura impostata cambi nello stesso.
- 2. Comunicazione unità-sistema:** Configurare il sistema Airzone in modo Stop e verificare che l'unità si spenga e le serrande si aprano (solo AZCE8CB1MOT).
- 3. Apertura/Chiusura di serrande e/o uscite di controllo:** Accendere tutte le zone in regime di domanda. Conseguentemente, spegnere e accendere ogni zona per verificare che le uscite di controllo associate siano corrette.
- 4.** Verificare che la **pressione statica** nell'unità canalizzata rispetti le condizioni della rete di distribuzione dell'aria in cui si trova installata (consultare il manuale del costruttore dell'unità se fosse necessario modificare questo parametro) (solo AZCE8CB1MOT).

RESET DEL SISTEMA

Nel caso in cui sia necessario riportare il sistema ai valori di fabbrica, mantenere premuto **SW1** finché il **LED D19** non smette di lampeggiare (AZCE8CB1MOT) o il pulsante  (AZCE8CB1DIN) finché il suo LED non smette di lampeggiare. Attendere che i LED tornino al loro stato normale per reimpostare la configurazione iniziale.

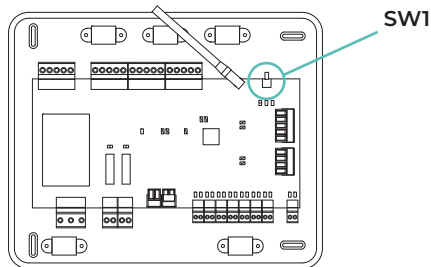

RESET DELLA ZONA

Seguire i passaggi indicati nel menu Configurazioni avanzate, parametri di Zona, per i termostati Blueface Zero e Think.

Per i termostati Lite, abbassare il microswitch della zona e collocare di nuovo il termostato nella base. L'icona  lampeggerà due volte di verde per confermare il completamento del reset.

Regolazione della portata

Importante: Iniziare la regolazione del flusso d'aria dalle saracinesche centrali fino alle saracinesche esterne.

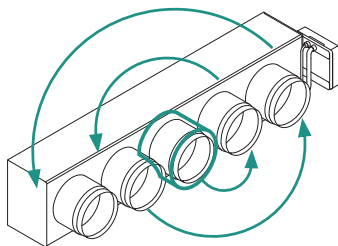

REGOLAZIONE DELLA PORTATA (REG)

1. Accendere tutte le zone in regime di domanda per aprire tutte le serrande.
2. Spegnerne la zona/serranda da regolare.
3. Regolare l'apertura massima desiderata con la leva REG (I/II/III/IV).
4. Accendere la zona e verificare che la portata sia corretta.

REGOLAZIONE DELL'ARIA MINIMA (A-M)

1. Accendere tutte le zone in regime di domanda per aprire tutte le serrande.
2. Accendere la zona/serranda da regolare.
3. Regolare l'apertura minima desiderata con la leva A-M (a/b/c/d).
4. Spegnerne la zona e verificare che la portata di aria minima sia corretta.

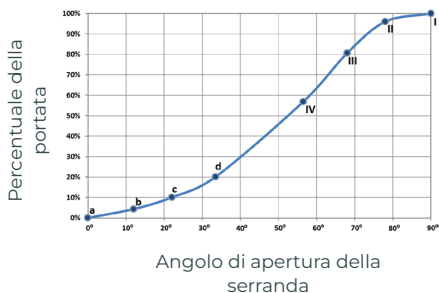
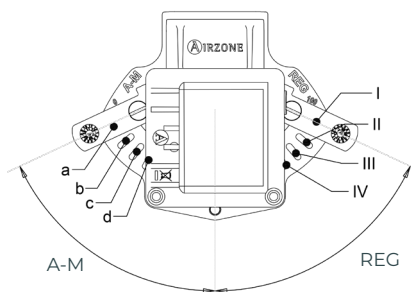

Configurazioni avanzate del sistema

AIRZONE BLUEFACE ZERO

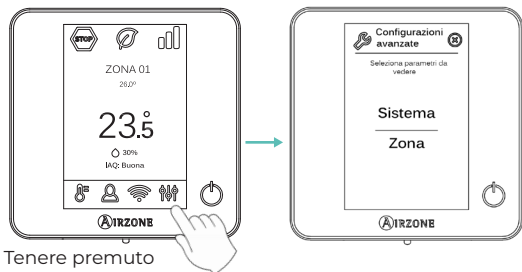

Tenere premuto

AIRZONE THINK

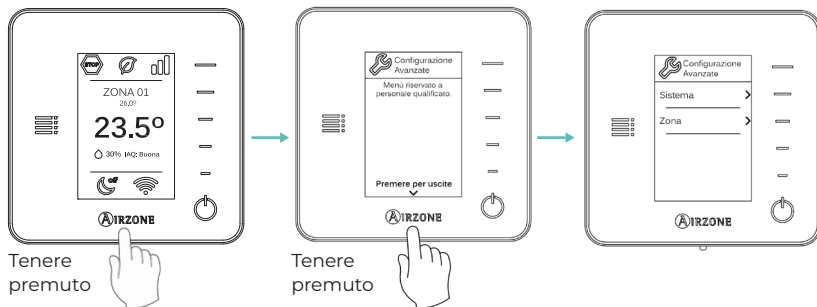

Tenere premuto

Tenere premuto

AIRZONE CLOUD

È possibile impostare le configurazioni avanzate del sistema dalla app Airzone Cloud (vedi sezione Airtools del [Supporto Digitale](#)).

È possibile configurare i parametri seguenti:

- Parametri di sistema
- Parametri di zona
- Parametri di produzione



PARAMETRI DI SISTEMA

Sistema

- **Modo Easyzone**¹. *(Solo per Airzone Cloud)* Permette di modificare il comportamento degli elementi motorizzati quando tutte le zone sono impostate su Off. Questo modo è abilitato per difetto.
 - ◇ **Abilitato:** tutti gli elementi motorizzati rimangono aperti con le zone su Off.
 - ◇ **Disabilitato:** l'ultima zona su Off manterrà l'elemento motorizzato aperto per 4 minuti. Una volta trascorso questo periodo, tutte le zone rimangono chiuse.
- **Modo standby**¹. *(Solo per Airzone Cloud e se il "Modo Easyzone" è abilitato)* Con questa funzionalità attivata, una volta soddisfatta la domanda di freddo/caldo, l'unità rimane accesa in uno stato di basso consumo. Le opzioni di configurazione disponibili sono:
 - ◇ **Modo standby per freddo:** consente di attivare/disattivare lo Standby in modo freddo.
 - ◇ **Modo standby per caldo:** consente di attivare/disattivare lo Standby in modo caldo.
- **Isteresi in standby**¹. *(Solo per Airzone Cloud e se il "modo standby" è abilitato)* Consente di aggiungere un valore di isteresi alla temperatura impostata che il sistema applica quando il Modo Standby è attivato (per difetto si attiva a 16 °C in Modo Caldo e a 30 °C in Modo freddo). La configurazione iniziale dell'isteresi è 0 °C.
 - ◇ **Isteresi caldo:** imposta un valore di isteresi in modo caldo (per difetto 3 °C).
 - ◇ **Isteresi freddo:** imposta un valore di isteresi in modo freddo (per difetto 1 °C).
- **Canale radio.** Permette di attivare/disattivare il canale di associazione radio del sistema. Nel caso in cui sia collegato un modulo AZCE8CM1VLAR, si aprirà anche il suo canale di associazione.
- **Protezione rischio condensa**¹. *(Solo negli impianti con moduli AZCE8CM1VALC che dispongono di zone con controllo radiante freddo)* Consente di selezionare il livello di protezione* contro il rischio di condensa: Molto alto, Alto, Medio (per difetto), Basso e Molto basso. Se necessario, è possibile disattivare questa protezione per 1 ora.

**Nota: Al livello di protezione Molto Bassa, il deumidificatore (se installato) si attiva automaticamente ogni volta che l'umidità relativa di qualsiasi zona supera il 55%.*

- **Controllo dell'umidità**¹. *(Solo su impianti con moduli AZCE8CM1DRY)* Consente di impostare un valore di umidità massima* per tutte le zone (predefinito 50%) in intervalli di 5%.

**Nota: Il deumidificatore si attiverà automaticamente ogni volta che viene superato il limite di umidità massima, più 5%, di qualsiasi zona accesa. Si disattiverà quando: nessuna zona è al di sopra di questo valore meno il 5%, non ci sono zone attive o si passa al modo Stop.*

¹Parametri non disponibili sul termostato Airzone Blueface Zero

- **Cambio di modalità forzato¹:** *(Solo su impianti con moduli AZCE8CMIVALC)* Imposta il modo di funzionamento del sistema in base al modo di lavoro della produzione centralizzata di acqua, rilevata attraverso l'ingresso digitale del modulo. Le opzioni disponibili sono:

- ◇ Disabilitato (per difetto)
- ◇ Aperto: Caldo forzato. Chiuso: Freddo forzato
- ◇ Aperto: Freddo forzato. Chiuso: Caldo forzato

Finché il cambio modo forzato è abilitato, è possibile cambiare il modo di funzionamento del sistema, purché sia compatibile con il modo imposto dalla produzione:

- ◇ Modo freddo semiforzato: consente di passare al modo Ventilazione / Deumidificazione / Stop.
- ◇ Modo caldo semiforzato: consente di passare al modo Ventilazione / Stop.

In impianti con AZX6CCPGAWI, gli ingressi in modo forzato avranno la priorità su questa funzionalità.

- **Cambio del modo automatico in funzione della temp. di mandata^{*1}:** *(Solo su impianti con moduli AZCE8CMIVALC e con sonda di temperatura)* Imposta il modo di funzionamento del sistema in base alla temperatura di mandata misurata dalla sonda di temperatura del modulo. Sarà necessario configurare i limiti di temperatura che determineranno il cambio modo:

- ◇ Temp. mandata freddo: Valore al di sotto del quale verrà imposto al sistema il modo freddo. Limiti disponibili: 10 - 21 °C (per difetto, 18 °C).
- ◇ Temp. mandata caldo: Valore al di sopra del quale verrà imposto al sistema il modo caldo. Limiti disponibili: 33 - 45 °C (per difetto, 30 °C).

Finché il cambio modo automatico è abilitato, è possibile cambiare il modo di funzionamento del sistema, purché sia compatibile con il modo imposto dalla lettura della sonda di temperatura:

- ◇ Modo freddo semiforzato: consente di passare al modo Ventilazione / Deumidificazione / Stop.
- ◇ Modo caldo semiforzato: consente di passare al modo Ventilazione / Stop.

In impianti con AZX6CCPGAWI, gli ingressi in modo forzato avranno la priorità su questa funzionalità.

**Nota: Il parametro "Cambio di modalità forzato" deve essere configurato su "Disabilitato".*

- **Cambio automatico dell'ora¹:** *(Solo in impianti con Webserver)* Consente di aggiornare automaticamente l'ora del sistema. Questo parametro è disabilitato per difetto.
- **Avviso manutenzione filtro¹:** *(Solo per Airzone Cloud)* Permette di attivare o disattivare l'avviso, modificare le ore di funzionamento o azzerare il contatore della manutenzione del filtro.

¹Parametri non disponibili sul termostato Airzone Blueface Zero

- **Controllo centralizzato**¹. Consente la comunicazione bidirezionale di tutti i parametri dell'unità di climatizzazione con il sistema Airzone. Per impostazione predefinita, sarà disattivato.
- **Modo protección**¹. *(Solo per Airzone Cloud e instalaciones con etapa de radiante frío)* Permette di disabilitare il ritardo nella chiusura degli elementi motorizzati.

Stadi¹

- **Modo freddo**. Consente di selezionare la temperatura minima per il modo freddo (18 - 26 °C), a intervalli di 1 °C. Per difetto, è configurato come temperatura minima di freddo a 18 °C.
- **Freddo combinato**. Consente di abilitare lo stadio combinato di freddo.
- **Modo caldo**. Consente di selezionare la temperatura massima per il modo caldo (19 - 30 °C), a intervalli di 1 °C. Per difetto, è configurato come temperatura massima di caldo a 30 °C.
- **Caldo combinato**. Consente di abilitare lo stadio combinato di caldo.

Modo base

- **Conf. Modo base**. Consente di impostare quali parametri si desidera visualizzare o controllare selezionando "Modo base" come modo d'uso del termostato. Le opzioni di configurazione disponibili sono:
 - ◆ **Informazioni della zona**: mostra/nasconde informazioni relative alla temperatura ambiente e all'umidità, sia nella schermata principale che nel salvaschermo.
 - ◆ **Cambio di modalità**: abilita/disabilita il cambio di modo di funzionamento.

Portata

- **Q-Adapt**. *(Solo in impianti a espansione diretta)*
 - In unità a espansione diretta**. Consente di selezionare l'algoritmo di controllo della portata più adatto all'impianto canalizzato. Le opzioni disponibili sono:
 - ◆ **Massimo**: il sistema lavora alla velocità massima, indipendentemente dal numero di zone.
 - ◆ **Potenza**: il sistema lavora a una velocità maggiore rispetto al livello Standard, per favorire l'aumento della portata.
 - ◆ **Standard (per difetto)**: il sistema modifica la velocità in base al numero di zone.
 - ◆ **Silenzio**: il sistema lavora a una velocità minore rispetto al livello Standard, per favorire la riduzione del rumore.
 - ◆ **Minimo**: il sistema lavora alla velocità minima, indipendentemente dal numero di zone.
 - In unità fancoil 0-10 V**. Consente di configurare la tensione di lavoro minima (1,5 V per difetto) e massima (10 V per difetto) del ventilatore dell'unità controllata a intervalli di 1 V. Il voltaggio minimo corrisponde alla velocità minima desiderata per l'unità e il voltaggio massimo alla velocità massima. La velocità media corrisponde al punto medio tra le due.

¹Parametri non disponibili sul termostato Airzone Blueface Zero

- **Apertura proporzionale***¹. Permette di abilitare/disabilitare la proporzionalità delle serrande del sistema. La proporzionalità regola l'apertura o la chiusura della serranda in 4 passaggi diversi in base alla domanda di temperatura della zona, adeguando la sua portata. È configurato come Tutto/Niente per difetto.

**Nota: Cambiare questo parametro incide su tutte le serrande motorizzate dell'impianto.*

Ingresso/Uscita

- **Uscita O1.** Permette di modificare la logica di funzionamento del relè. Per difetto è configurato come domanda di circuito ad alta temp.

Le opzioni di configurazione disponibili sono:

- ◆ Domanda di circuito ad alta temperatura
- ◆ ACS (controllo On/Off visibile da Airzone Cloud)
- ◆ VMC (controllo On/Off visibile da Airzone Cloud)
- ◆ Controllo manuale (controllo On/Off visibile da Airzone Cloud)

Se l'uscita è configurata come "Domanda di circuito ad alta temp.", viene abilitata la selezione degli stadi che attivano il relè O1 della scheda centrale. Le opzioni di attivazione disponibili sono:

- ◆ Aria
- ◆ Radiatori
- ◆ Aria e radiatori

- **Uscita O2.** Permette di modificare la logica di funzionamento del relè a seconda della versione della scheda centrale. Per difetto è configurato come.

Le opzioni di configurazione disponibili sono:

- ◆ Domanda di circuito a bassa temperatura
- ◆ ACS (controllo On/Off visibile da Airzone Cloud)
- ◆ VMC (controllo On/Off visibile da Airzone Cloud)
- ◆ Controllo manuale (controllo On/Off visibile da Airzone Cloud)

Se l'uscita è configurata come "Domanda di circuito a bassa temp.", viene abilitata la selezione degli stadi che attivano il relè O2 della scheda centrale. Le opzioni di attivazione disponibili sono:

- ◆ Pavimento
- ◆ Radiatori*

**Nota: Questa opzione sarà disponibile solo se l'attivazione dell'Uscita O1 (quando la logica di funzionamento è "Domanda di circuito ad alta temp.") è configurata come "Aria".*

- **Ritardo di attivazione.** Consente di selezionare un tempo di ritardo nell'attivazione dei relè della scheda centrale da 0 a 7 minuti. Per difetto, è configurato su 3 minuti.

¹Parametri non disponibili sul termostato Airzone Blueface Zero

- **Ingresso DII¹.** (Solo para Airzone Cloud) Consente di modificare la logica di funzionamento dell'ingresso digitale. Le configurazioni disponibili sono:
 - ♦ **Disabilitata:** mantiene l'ingresso di allarme disabilitato, in modo che non venga eseguita alcuna azione all'apertura/chiusura del contatto.
 - ♦ **Allarme (NC) (per difetto):** quando viene ricevuto un avviso di allarme, viene impostato il modo Stop sull'unità di climatizzazione, quindi tutte le serrande del sistema vengono chiuse e il modo di funzionamento viene bloccato.
 - ♦ **Allarme acustico (NC)*:** allarme per collegare il sensore di perdite di refrigerante (comportamento normalmente chiuso). Aprendo il contatto, si attiva l'errore di "perdita di refrigerante".
 - ♦ **Allarme acustico (NA)*:** allarme per collegare il sensore di perdite di refrigerante, (comportamento normalmente aperto). Chiudendo il contatto, si attiva l'errore di "perdita di refrigerante".

**Nota: Se si attiva questo allarme, nel menu di informazioni Airtools Bluetooth apparirà il parametro "Silenzia allarme". Ciò consentirà di arrestare l'allarme acustico dei termostati, ma non di eliminare l'errore.*
- **Temperatura di ripresa¹.** (Non disponibile sul AZCE6THINKR) (Disponibile solo negli impianti con sonda di protezione). Permette di definire le temperature di spegnimento del sistema per la protezione dell'unità di aria per il modo caldo (32 °C, 34 °C e 36 °C) e freddo (6 °C, 8 °C e 10 °C). Il sistema mantiene una temperatura di spegnimento in modo caldo a 34 °C e in modo freddo a 8 °C per difetto.

Fasi Modo freddo¹

- **Fasi Modo freddo.** (Solo per Airzone Cloud e se c'è uno stadio ad aria in una delle zone) Permette di definire le fasi che agiscono negli stadi del Modo Freddo per poter realizzare diverse combinazioni a seconda delle esigenze dell'impianto. Le fasi disponibili sono le seguenti:
 - ♦ **Fase "Preparazione solo aria":** Permette di avviare la fase "Freddo" con il solo stadio ad aria fino al raggiungimento del differenziale selezionato tra la temperatura ambiente e quella impostata. Una volta raggiunto tale differenziale, si attiva lo stadio combinato (aria + radiante). Questa fase è disponibile e attivata (per difetto) solo in impianti con stadio ad aria in una delle zone.
 - ♦ **Fase "Raffreddamento":** Permette di avviare lo stadio combinato configurando l'attivazione/disattivazione dei seguenti parametri:
 - » **Apporto di aria:** Abilita la configurazione di un differenziale di temperatura rispetto a quello impostato che segna la disattivazione dello stadio ad aria. Sarà disponibile a condizione che ci sia uno stadio ad aria in una delle zone. Per difetto 0,5 °C.

¹Parametri non disponibili sul termostato Airzone Blueface Zero

Fasi Modo Cado¹



















- **Fasi Modo caldo.** *(Solo per Airzone Cloud)* Permette di definire le fasi che agiscono negli stadi del Modo Caldo per poter realizzare diverse combinazioni a seconda delle esigenze dell'impianto. Le fasi disponibili sono le seguenti:
 - ◊ **Fase "Preparazione solo aria":** *(Disponibile solo se c'è uno stadio ad aria in una delle zone)* Permette di avviare la fase "Caldo" con il solo stadio ad aria fino al raggiungimento del differenziale selezionato tra la temperatura ambiente e quella impostata. Una volta raggiunto tale differenziale, si attiva lo stadio combinato (aria + radiante). Questa fase è disponibile e attivata (per difetto) solo in impianti con stadio ad aria in una delle zone.
 - ◊ **Fase "Riscaldamento":** Permette di avviare lo stadio combinato configurando l'attivazione/disattivazione dei seguenti parametri:
 - » **Apporto di aria:** *(Disponibile solo se c'è uno stadio ad aria in una delle zone)* Abilita la configurazione di un differenziale di temperatura rispetto a quello impostato che segna la disattivazione dello stadio ad aria. Sarà disponibile a condizione che ci sia uno stadio ad aria in una delle zone. Per difetto 0,5 °C.
 - » **Radiatore ausiliare:** *(Disponibile solo se ci sono radiatori in una delle zone)* Abilita la configurazione di un differenziale di temperatura rispetto a quello impostato che segna la disattivazione dello stadio combinato. Sarà disponibile a condizione che ci siano radiatori in una delle zone. Per difetto 0,5 °C.

¹Parametri non disponibili sul termostato Airzone Blueface Zero

Termostato

- **Indirizzo del sistema.** (Non disponibile nei sistemi con Webserver configurato come BACnet) Consente di definire il numero del sistema nell'impianto. Mostra il valore 1 per difetto. Il sistema mostrerà i valori di indirizzo liberi con un valore massimo di 99.

In caso di avere l'indirizzo 1 e una centrale di controllo produzione Airzone (AZX6CCPGAWI) nell'impianto, dispone della funzione Supermaestro, che impone il modo di funzionamento del sistema 1 al resto dei sistemi collegati alla AZX6CCPGAWI in modo semiforzato:

Modo di funzionamento del sistema 1	Modi di funzionamento disponibili del resto dei sistemi
	
	   
	   
	  
	 

- **Informazioni.** Consente di visualizzare le informazioni su:
 - ♦ **Zona:** firmware, zona, associazione, motore o stato delle comunicazioni.
 - ♦ **Sistema:** firmware, firmware IAQ, configurazione e informazioni sui controllori del sistema e dell'impianto.
 - ♦ **Dispositivi:** indica gli elementi collegati al sistema.
 - ♦ **Webserver:** firmware, indirizzo IP, gateway, MAC e PIN.
- **BACnet!** (Solo negli impianti con Webserver configurato come BACnet) Questo parametro mostra l'ID del dispositivo, la porta uplink, l'indirizzo IP, la maschera di sottorete e l'IP del gateway, consentendone la modifica. Premere sul valore desiderato, modificare i parametri e premere l'opzione per confermare. I valori per difetto sono i seguenti:
 - ♦ ID dispositivo: 1000
 - ♦ Porta: 47808
 - ♦ Indirizzo IP: DHCP
- **Reset sistema.** (Disponibile solo per termostati Airzone Blueface Zero maestro) Permette di resettare il sistema ripristinando le impostazioni di fabbrica. Per configurare nuovamente i termostati, accedere alla sezione "Configurazioni iniziali".

PARAMETRI DI ZONA

Climatizzazione

- **Modo base.** Permette di configurare il termostato delle diverse zone del sistema in modo Base o Avanzato. È configurato come Avanzato per difetto. I parametri che possono essere controllati in modo Base sono:
 - ◇ On/Off
 - ◇ Temperatura impostata
 - ◇ Modo di funzionamento (solo se il termostato è maestro)

Se si configura un termostato Lite in modo base, questo non permetterà alcun tipo di controllo, agendo solo come sonda di temperatura della zona. Il controllo di questa zona può essere gestito dal Blueface Zero o dall'Airzone Cloud.

Se è necessario configurare nuovamente il termostato come Avanzato, accedere al menu Configurazioni avanzate e abilitare il modo di utilizzo Avanzato.

- **Master*.** Consente di configurare il termostato come Maestro o Zona.

**Nota: Non è possibile effettuare la configurazione come Maestro se esiste già un altro termostato configurato come tale.*

- **Configurazione uscite.** (Solo per Airzone Cloud) Mostra e consente di selezionare le uscite di controllo associate al termostato.
- **Offset termostato.** Permette di correggere la temperatura ambiente misurata nelle differenti zone o in tutte le zone del sistema, a causa di deviazioni prodotte da fonti di caldo/freddo vicine, con un fattore di correzione compreso tra - 2,5 °C e 2,5 °C, a intervalli di 0,5 °C. Si trova configurato su 0 °C per difetto.

Termostato

- **Tipi di impianto.** Permette di configurare le sorgenti freddo e caldo nella zona selezionata o in tutte le zone del sistema. Le opzioni da configurare sono:
 - ◇ **Aria:** abilita il caldo/freddo ad aria nella zona selezionata.
 - ◇ **Radiante:** abilita il caldo/freddo radiante nella zona selezionata.
 - ◇ **Combinato:** abilita il caldo/freddo ad aria e radiante nella zona selezionata e consente all'utente di selezionare la sorgente che desidera in suddetta zona: Aria, Radiante o Combinato (vedi la sezione Configurazione di zona del termostato Blueface Zero, Sorgenti).
 - ◇ **Off:** disabilita la sorgente caldo/freddo nella zona selezionata.
- **Reset termostato.** (Non disponibile nelle zone remote) Consente di resettare il termostato riportandolo al menu delle configurazioni iniziali.

IAQ¹

Solo per Airzone Cloud e impianti con AZX6AIQNSB.

- **Ventilación mecánica controlada.** Permite el control de una unidad de ventilación a través del relé o la salida de 0-10V. Por defecto, se encuentra habilitado.
 - ♦ **Ventilazione costante*.** Consente di agire sulla ventilazione della zona, indipendentemente dal fatto che ci sia o meno domanda. Se questo parametro è abilitato e la IAQ della zona è "Buona", la ventilazione si manterrà attivata in base al valore definito in Vmin. Se è disabilitato e la IAQ della zona è "Buona", la ventilazione si interromperà.
 - ♦ **Vmin./Vmax.*** Consente di definire i valori di tensione minimo e massimo per l'uscita 0-10 V.

**Nota: Questa opzione sarà visibile a condizione che il parametro "Ventilazione meccanica controllata" sia abilitato.*
- **Controllo dell'umidità*.** Consente di attivare l'unità di ventilazione se vengono superati i limiti di umidità impostati nella sezione *Variabili*. Appare disabilitato per difetto.
 - ♦ **Umidità alta.** La ventilazione si attiva solo se il valore di umidità è al di sopra del limite superiore dell'intervallo definito come "Buono". È disabilitato per difetto.
 - ♦ **Umidità bassa.** La ventilazione si attiva solo se il valore di umidità è al di sotto del limite inferiore dell'intervallo definito come "Buono". È abilitato per difetto.

**Nota: Questa opzione sarà visibile a condizione che il parametro "Ventilazione meccanica controllata" sia abilitato.*
- **Variabili.** Consente di definire gli intervalli e i pesi delle diverse variabili disponibili per il calcolo dell'indice IAQ.
 - ♦ **Gamme.** Configura i limiti di stato "Buona/Media/Bassa" per ciascuna variabile in base ai criteri dell'utente.
 - ♦ **Pesi.** Consente di selezionare il peso di ogni variabile nel calcolo dell'Indice di qualità dell'aria interna. Il peso viene selezionato tramite un menu a tendina con intervalli del 10 % da 0 % a 100 %. Se si seleziona un peso dello 0 %, questa variabile non verrà presa in considerazione nel calcolo dell'indice IAQ. I valori per difetto sono i seguenti:
 - » Temperatura (T°): Peso assegnato per difetto 0%.
 - » Umidità relativa (RH): Peso assegnato per difetto 0%.
 - » Livelli di CO₂ (CO₂): Peso assegnato per difetto 80%.
 - » Particelle di diametro inferiore a 2,5 µm (PM_{2,5}): Peso assegnato per difetto 30%.
 - » Particelle di diametro inferiore a 10 µm (PM₁₀): Peso assegnato per difetto 30%.
 - » Composti organici volatili (TVOC): Peso assegnato per difetto 20%.
 - ♦ **Ripristina valori per difetto.** Ripristina la configurazione per difetto degli intervalli e dei pesi.

¹Parametri non disponibili sul termostato Airzone Blueface Zero

PARAMETRI DI PRODUZIONE

Parametri disponibili negli impianti con AZX6CCPGAWI. Controllo da Airzone Cloud.

- **Tipo di impianto.** Permette di configurare la logica di funzionamento per i relè di controllo della CCP:
 - ◊ Pompa di calore (per difetto)
 - ◊ 2 tubi
 - ◊ 4 tubi
 - ◊ RadianT
- **Ritardo di attivazione.** Permette di selezionare un tempo di ritardo nell'accensione dell'unità di produzione da 0 a 7 minuti. Per difetto, è configurato su 3 minuti.
- **Temperature d'uscita d'acqua.** *(Solo negli impianti con interfaccia AZX8GAWXXX)* Permette di configurare la temperatura d'uscita d'acqua in modo freddo e caldo dell'unità di aerotermita. L'intervallo di temperatura è definito dall'unità. Valore per difetto:
 - ◊ Aria in modo freddo: 10 °C
 - ◊ Radiante in modo freddo: 18 °C
 - ◊ Aria/Radiatore in modo caldo: 50 °C
 - ◊ Radiante in modo caldo: 35 °C
- **Funzione ACS.** Permette di configurare il comportamento del sistema quando c'è produzione di ACS. È abilitato per difetto.
 - ◊ Abilitato: Non permette che ci sia domanda di aria insieme alla produzione di ACS.
 - ◊ Disabilitato: Permette che ci sia domanda di aria insieme alla produzione di ACS.
- **Valvola miscelatrice freddo.** *(Solo negli impianti con interfaccia AZX8GAWXXX)* Consente di selezionare il modo di calcolo del punto di rugiada. Selezionare "Auto" in caso di disporre di valvole miscelatrici freddo nell'installazione. È configurato come "Manuale" per difetto.
 - ◊ **Manuale:** Imposta il punto di rugiada a 19 °C.
 - ◊ **Auto:** Usa la temperatura dell'acqua di mandata di freddo per calcolare il punto di rugiada.

Incidenze

Nel caso dei termostati Airzone Blueface Zero e Think, comparirà un avviso  sullo schermo.

AVVISI

Antigelo. Viene mostrato se la funzione è attivata.

Finestra attiva. Indica che la climatizzazione è stata sospesa dalla zona per apertura di una finestra. Disponibile solo in sistemi in cui è stato attivato il controllo delle finestre.

ACS. Acqua calda sanitaria attiva. Se il sistema dispone di un controllo di gestione dell'ACS integrato nella sua unità di produzione, e questo si attiva, comparirà questo messaggio sul Blueface Zero e la climatizzazione in tale zona verrà sospesa.

Protezione umidità attiva. Questo avviso indica che c'è il rischio di condensa nell'impianto radiante e che è stata attivata l'etapa dell'aria per impedirne la formazione.

Umidità attiva. Questo avviso indica che esiste il rischio di condensazione d'acqua e che la zona è stata spenta. Se installato, il deumidificatore si accende. Disponibile solo nei sistemi con impianto radiante in modo freddo.

Protezione umidità Lite. *(Solo in termostati Blueface Zero)* Questo avviso indica che c'è il rischio di condensa nell'impianto radiante e che è stata attivata l'etapa dell'aria per impedirne la formazione nella zona in cui si trova il termostato Lite.

Umidità Lite. *(Solo in termostati Blueface Zero)* Questo avviso indica che esiste il rischio di condensazione d'acqua e che la zona Lite è stata spenta. Premendo sull'icona viene mostrato il dettaglio della zona con questa problematica.

Umidità. *(Solo su impianti con modulo AZCE8CM1DRY)* Questo avviso indica che è stata superata l'umidità massima in alcune zone ed è stato attivato il deumidificatore.

Batteria bassa. *(Solo in termostati Think radio)* Avviso di batteria bassa.

Batteria Lite. *(Solo in termostati Blueface Zero)* Avviso di batterie bassa. Premendo sull'icona viene mostrato il dettaglio della zona con questa problematica.

Batteria bassa valvola. *(Solo negli impianti con moduli AZCE8CM1VALR)* Avviso di batteria bassa della valvola.

Allarme NTC2. Errore durante la misurazione della sonda di temperatura.

Manutenzione del filtro. Segnala che occorre effettuare la manutenzione del filtro.

Priorità IAQ attivata. Indica che la ventilazione e la ionizzazione sono state attivate poiché il livello di particolato misurato è medio o basso.

Misuratore di consumo non rilevato. *(Solo per Airzone Cloud)* Questo avviso indica che il sistema richiede un misuratore di consumo e che non ne è stato rilevato alcuno collegato/associato all'Installazione di Airzone Cloud.

ERRORI

Si prega di mettersi in contatto con il proprio installatore se dovesse verificarsi uno qualsiasi dei seguenti errori 

Errori di comunicazione

- 1. Termostato – Scheda centrale
- 8. Termostato Lite – Scheda centrale
- 9. Interfaccia – Sistema Airzone
- 10. Interfaccia BACnet – Scheda centrale
- 11. Interfaccia – Unità interna
- 12. Webserver – Sistema Airzone
- 13. Modulo di controllo degli elementi radianti – Scheda centrale
- 17. Interfaccia Lutron – Sistema Airzone
- 18. Modulo deumidificazione – Scheda centrale
- C-02. Centrale di controllo produzione – Scheda centrale
- C-09. Interfaccia di aerotermita – Centrale di controllo produzione
- C-11. Interfaccia di aerotermita – Unità di aerotermita
- V01. Modulo AZCE8CMIVALR – Scheda centrale
- V02. Modulo AZCE8CMIVALR – Testa AZX6ACIVALR

Errore macchina. Anomalia nell'unità di aria condizionata

Errore macchina. Perdita di refrigerante

Altri errori

- 5. Sonda di temperatura in circuito aperto
- 6. Sonda di temperatura in cortocircuito
- 19. Errore ponte allarme
- R05. Sonda di temperatura Modulo di controllo degli elementi radianti in circuito aperto
- R06. Sonda di temperatura Modulo di controllo degli elementi radianti in cortocircuito

Errori di purificazione

- IAQ0. AirQ Sensor non rilevato
- IAQ1. Perdita di comunicazione del controller della ionizzazione con la scheda centrale
- IAQ3. Modulo di zona con ionizzazione non collegato
- IAQ4. Motore collegato direttamente senza ionizzatore
- IAQ7. Perdita di comunicazione dell'AirQ Sensor con la scheda centrale

Errori Lite

Nel caso dei termostati Airzone Lite, se l'icona On/Off  lampeggia di rosso rapidamente, denota una perdita di comunicazione con la scheda centrale.

Errore 1. Termostato (Cavo) - Scheda centrale

Questa incidenza non permette il controllo della zona. Verificare se l'errore compare in tutti i termostati; in caso affermativo, verificare il corretto funzionamento della scheda centrale del sistema. Per risolvere questa incidenza si prega di ricontrollare:

1. Stato della scheda centrale: corretta alimentazione.
2. Stato della scheda centrale: corretto funzionamento dei LED del bus di collegamento Airzone.
3. Collegamenti: si prega di ricontrollare la corretta polarità dei connettori della scheda centrale e del termostato.
4. Cablaggio: verificare che la tensione tra i poli (A/-) e (B/-) sia di 1,8 VDC.
5. Riavviare la zona e associarla nuovamente al sistema:
 - Termostati Blueface Zero: premere su Reset per riavviare il dispositivo. Se l'errore persiste, tenere premuto sull'icona e resettare il termostato. Realizzare il processo di configurazione iniziale del sistema.
 - Termostati Think: tenere premuto a lungo su **AIRZONE** e realizzare il processo di configurazione iniziale del sistema.
6. Riavvio del sistema: se il sistema viene riavviato, può apparire questo errore nei termostati a causa dell'inizializzazione dello stesso. Una volta finalizzata l'inizializzazione, questo messaggio dovrebbe sparire all'incirca in 30 secondi.

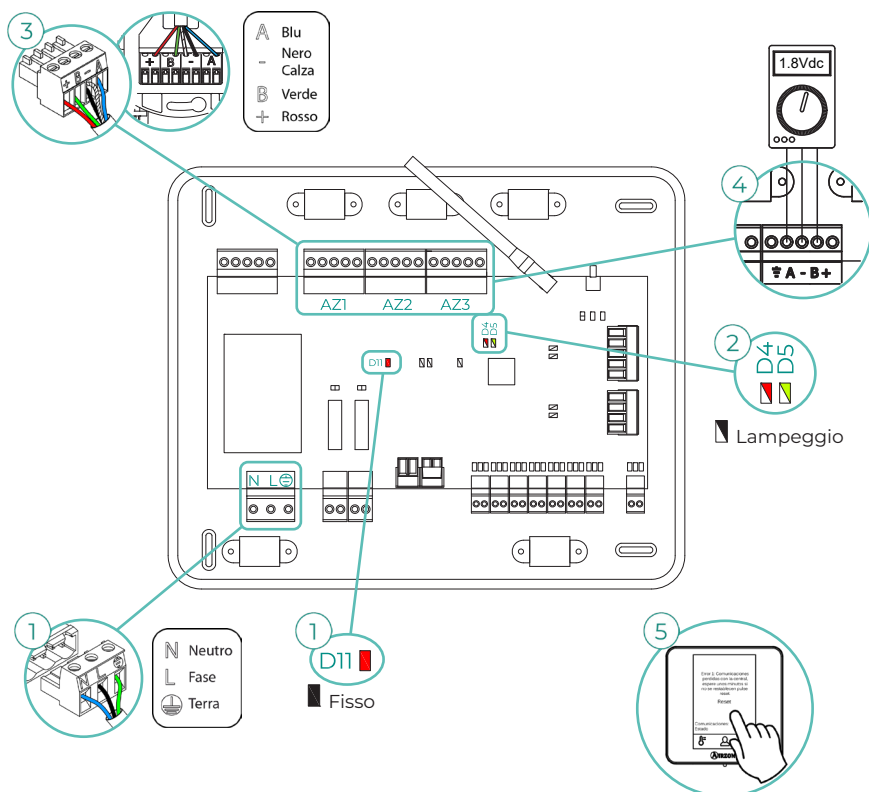

Errore 1. Termostato (Radio) - Scheda centrale

Questa incidenza non permette il controllo della zona. Verificare se l'errore compare in tutti i termostati; in caso affermativo, verificare il corretto funzionamento della scheda centrale del sistema. Per risolvere questa incidenza si prega di ricontrollare:

1. Stato del termostato: Verificare la copertura del termostato con la scheda centrale mediante il parametro Informazioni (vedi sezione Configurazioni avanzate del sistema, Parametri di sistema) o avvicinare il termostato alla scheda centrale. Se recupera la comunicazione, sarà necessario ubicarlo nuovamente, poiché si trovava fuori copertura.
2. Stato della scheda centrale: Corretta alimentazione.
3. Stato della scheda centrale: Corretto funzionamento dei LED di comunicazione radio.
4. Riavviare la zona e associarla nuovamente al sistema. A tale scopo, tenere premuto su **AIRZONE** e avviare il processo di configurazione iniziale del sistema. Si prega di ricordare che per associare i dispositivi radio, è necessario aprire prima il canale di associazione radio dalla scheda centrale, mediante il pulsante SW1, o da qualsiasi termostato con il parametro Canale radio, all'interno del menu delle configurazioni avanzate del sistema, parametri di zona.
5. Riavvio del sistema: Se il sistema viene riavviato, può apparire questo errore nei termostati a causa dell'inizializzazione dello stesso. Una volta finalizzata l'inizializzazione, questo messaggio dovrebbe sparire all'incirca in 30 secondi.

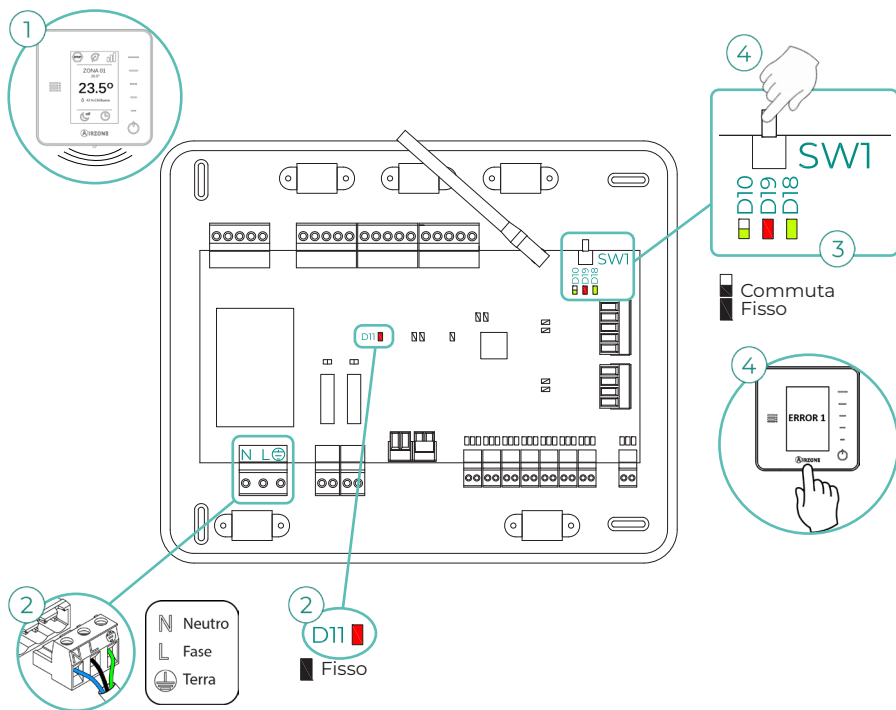

Errore 5. Sonda di temperatura in circuito aperto

La zona perde la misurazione della temperatura ambiente, e rimane inabilitata per entrare in regime di domanda. Nel caso in cui dovesse presentarsi questa incidenza, sostituire il dispositivo o spedirlo per la riparazione.

Errore 6. Sonda di temperatura in cortocircuito

La zona perde la misurazione della temperatura ambiente, e rimane inabilitata per entrare in regime di domanda. Nel caso in cui dovesse presentarsi questa incidenza, sostituire il dispositivo o spedirlo per la riparazione.

Errore 8. Termostato Lite (Cavo) - Scheda centrale

La zona perde la misurazione della temperatura ambiente di un termostato Lite cavo associato, e rimane inabilitata per entrare in regime di domanda. Si prega di verificare, dal termostato Blueface Zero, se il termostato Lite ha perso la comunicazione. Per risolvere questa incidenza si prega di ricontrollare:

1. Collegamenti: Si prega di ricontrollare la corretta polarità dei connettori della scheda centrale e della sonda.
2. Cablaggio: Verificare che la tensione tra i poli (A/-) e (B/-) sia di 1,8 VDC.
3. Verificare che nel termostato in questione sia stato selezionato il microswitch corrispondente alla zona associata. In caso contrario, attivarlo sollevando la linguetta del valore desiderato.

Ricordare: Se è necessario cambiare il numero di zona, resettare prima di tutto il termostato e avviare la sequenza di associazione.

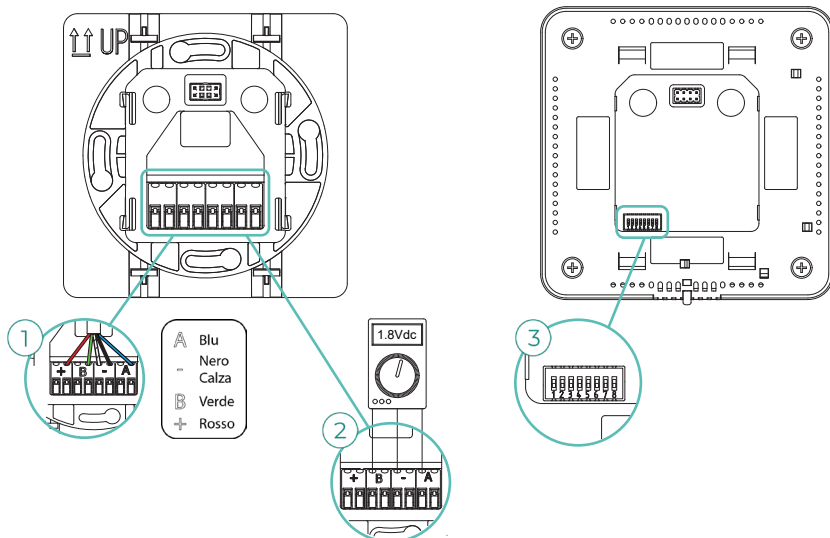

Errore 8. Termostato Lite (Radio) - Scheda centrale

La zona perde la misurazione della temperatura ambiente di un termostato Lite radio associato, e rimane inabilitata per entrare in regime di domanda. Si prega di verificare, dal termostato Blueface Zero, se il termostato Lite ha perso la comunicazione. Per risolvere questa incidenza si prega di ricontrollare:

1. Alimentazione: Verificare lo stato della batteria e, in caso di dubbi, sostituirla con una nuova.
2. Verificare che nel termostato Lite in questione sia stato selezionato il microswitch corrispondente alla zona associata. In caso contrario, attivarlo sollevando la linguetta del valore desiderato. Si prega di ricordare che per associare i dispositivi radio, è necessario aprire prima il canale di associazione radio dalla scheda centrale, mediante il pulsante SW1, o da qualsiasi termostato con il parametro Canale radio, all'interno del menu delle configurazioni avanzate del sistema, parametri di zona.

Ricordare: Se è necessario cambiare il numero di zona, resettare prima di tutto il termostato e avviare la sequenza di associazione.

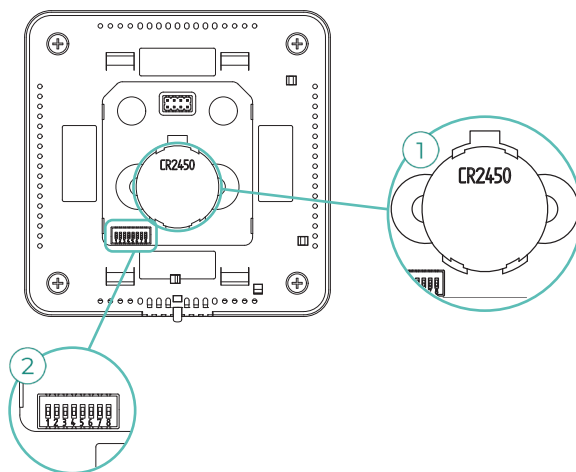

Errore 9. Interfaccia - Sistema Airzone

Il sistema perde la comunicazione con l'interfaccia e di conseguenza con l'unità A/C. Il sistema aprirà tutte le sue zone e inabilerà il controllo dai termostati del sistema, consentendo il funzionamento dell'unità dal termostato del costruttore. Per risolvere questa incidenza si prega di ricontrollare:

1. Che l'interfaccia sia collegata correttamente alla porta IU della scheda centrale.
2. Ricontrollare la corretta polarità dei connettori dell'interfaccia e la porta IU della scheda centrale in caso di interfaccia in formato di guida DIN.
3. Verificare il corretto stato dei LED dell'interfaccia collegata. A tale scopo, consultare la sezione Autodiagnosi o la scheda tecnica dell'interfaccia in questione.

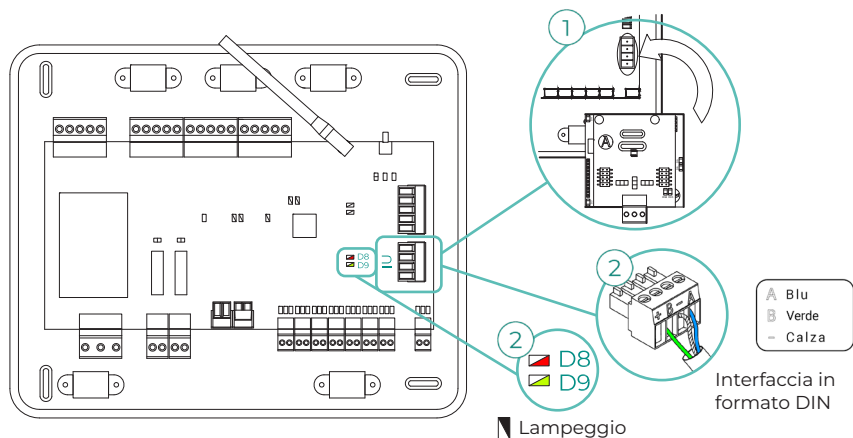

Errore 10. Interfaccia BACnet - Scheda centrale

Webserver configurato come BACnet

Il sistema perde la comunicazione con il Webserver. Verificare che il Webserver sia collegato correttamente alla porta domotica (DM1) della scheda centrale.

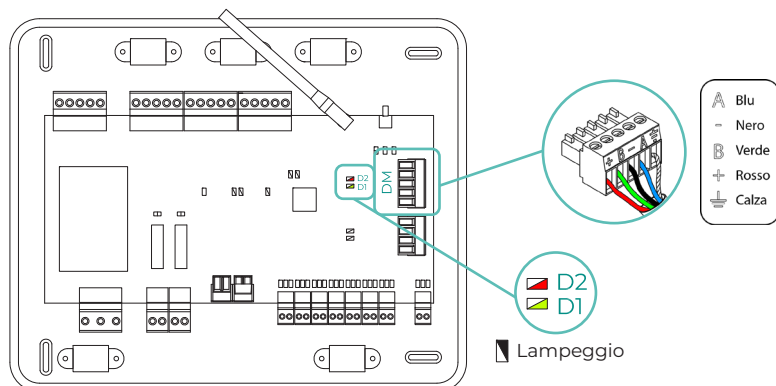

Errore 11. Interfaccia - Unità interna

L'interfaccia perde la comunicazione con l'unità A/C. Il sistema aprirà tutte le sue zone e inabiliterà il controllo dai termostati del sistema, consentendo il funzionamento dell'unità dal termostato del costruttore. Per risolvere questa incidenza si prega di ricontrollare:

1. Che l'unità A/C sia alimentata. A tale scopo, verificare che il termostato dell'unità sia acceso.
2. Verificare il corretto funzionamento dell'unità in modo indipendente dal sistema. A tale scopo, scollegare l'unità A/C dal sistema Airzone e attivare l'unità dal termostato dell'unità A/C.
3. Collegamenti: Si prega di controllare la corretta polarità e il collegamento dei connettori dell'interfaccia e dell'unità interna. Si prega di consultare la scheda tecnica dell'interfaccia in questione.
4. Verificare il corretto stato dei LED dell'interfaccia collegata. A tale scopo, consultare la sezione Autodiagnosi o la scheda tecnica dell'interfaccia in questione.

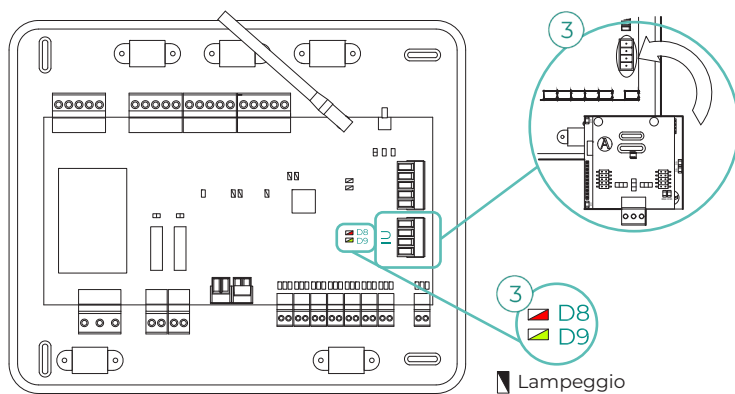

Errore 12. Webserver - Sistema Airzone

Il sistema perde la comunicazione con il Webserver. Per risolvere questa incidenza si prega di ricontrollare:

1. Verificare che il Webserver sia collegato correttamente alla porta domotica della scheda centrale.
2. Ricontrollare la corretta polarità dei connettori del Webserver e la porta domotica della scheda centrale.
3. Verificare il corretto stato dei LED del Webserver. A tale scopo, consultare la sezione Autodiagnosi o la scheda tecnica del Webserver in questione.

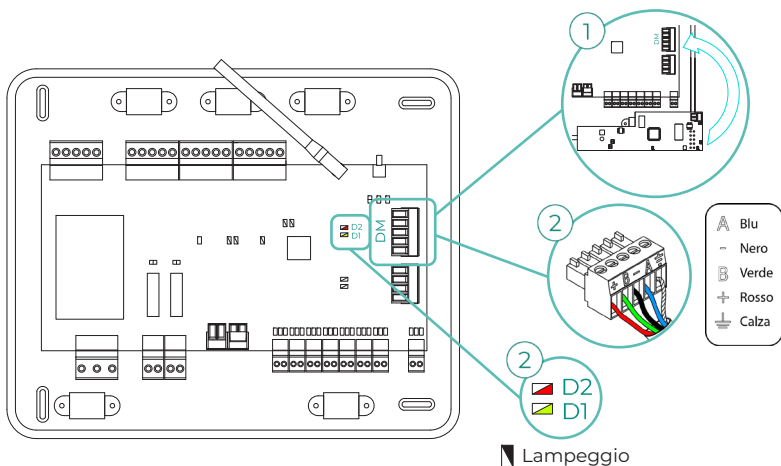

Errore 13. Modulo di controllo degli elementi radianti - Scheda centrale

Questa incidenza non permette al sistema di controllare il dispositivo. Per risolvere questa incidenza si prega di ricontrrollare:

1. Stato del modulo di controllo degli elementi radianti: Corretta alimentazione.
2. Stato del modulo di controllo degli elementi radianti e della scheda centrale del sistema: Corretto funzionamento dei LED del bus CAN.
3. Collegamenti: Si prega di ricontrrollare la corretta polarità dei connettori della scheda centrale e del modulo di controllo degli elementi radianti.
4. Cablaggio: Verificare che la tensione tra i poli (A/-) e (B/-) sia di 1,8 VDC.

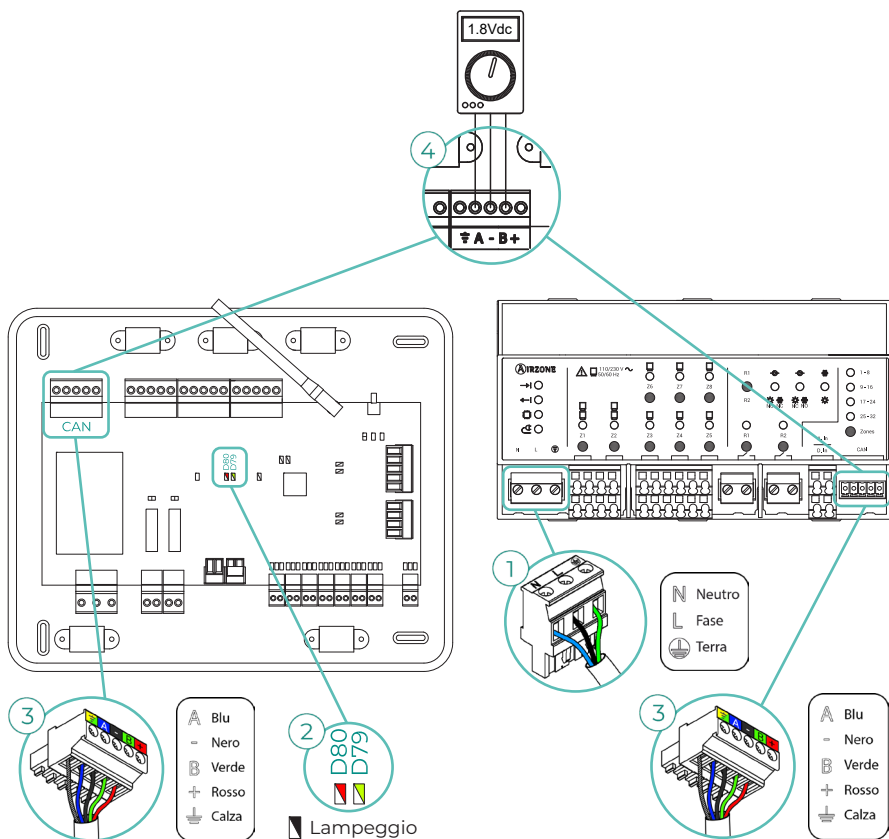

Errore 17. Interfaccia Lutron - Sistema Airzone

Webserver configurato come Lutron

Il sistema perde la comunicazione con il Webserver. Verificare che il Webserver sia collegato correttamente alla porta domotica (DM1) della scheda centrale.

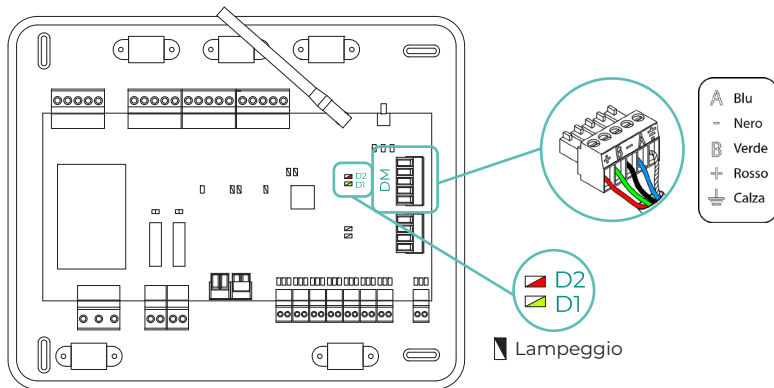

Errore 18. Modulo deumidificazione - Scheda centrale

Questa incidenza non permette al sistema di controllare il dispositivo. Per risolvere questa incidenza si prega di ricontrrollare:

1. Stato del modulo deumidificazione: Corretta alimentazione.
2. Stato del modulo deumidificazione e della scheda centrale del sistema: Corretto funzionamento dei LED del bus CAN.
3. Collegamenti: Si prega di ricontrrollare la corretta polarità dei connettori della scheda centrale e del modulo deumidificazione.
4. Cablaggio: Verificare che la tensione tra i poli (A/-) e (B/-) sia di 0,65 VDC.

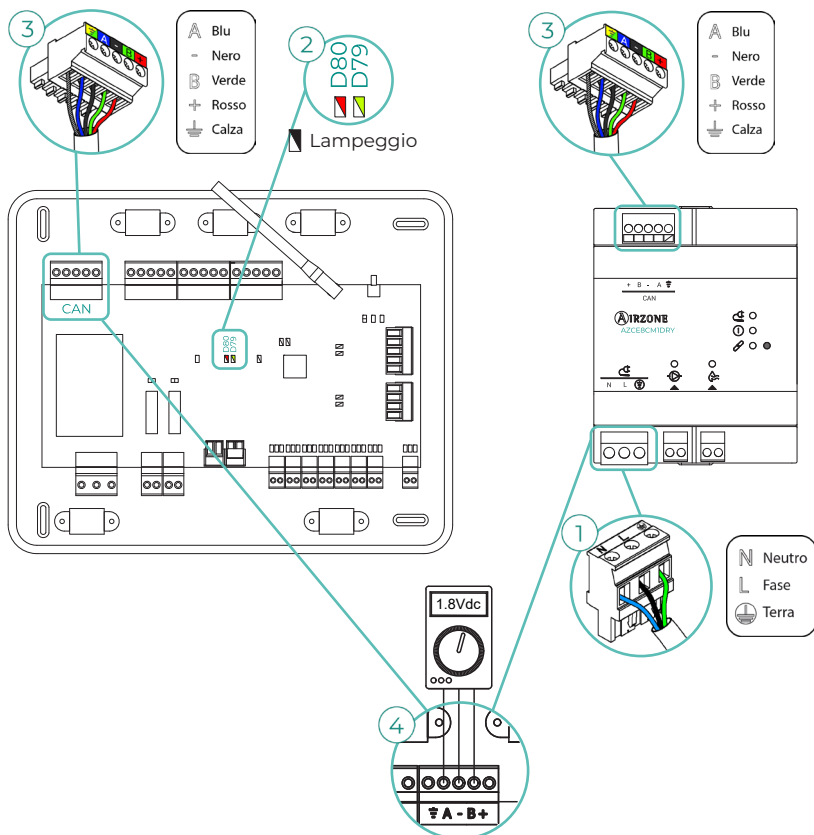

Errore 19. Errore ponte allarme

Il sistema rileva che il ponte Allarme non è collegato e forza il modo Stop. Verifica che il ponte Allarme sia opportunamente collegato.

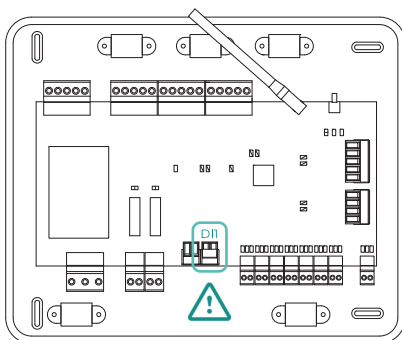

Errore C-02. Centrale di controllo produzione - Scheda centrale

Questa incidenza non permette il controllo della zona. Per risolvere questa incidenza si prega di ricontrollare:

1. Stato della CCP: Corretta alimentazione.
2. Stato della scheda centrale: Corretto funzionamento dei LED del bus domestico.
3. Collegamenti: Controllare la corretta polarità dei connettori della CCP e della scheda centrale del sistema.

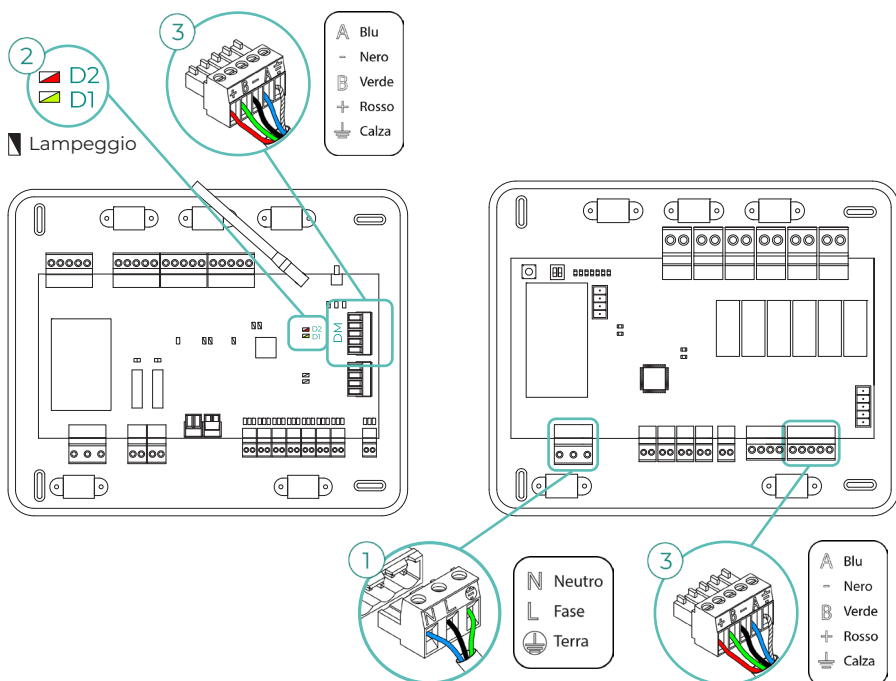

Errore C-09. Interfaccia di aerotermia - Centrale di controllo produzione

L'interfaccia perde comunicazione con l'unità idronica. Verrà disabilitato il controllo del sistema, e l'unità potrà quindi funzionare dal termostato del costruttore. Per risolvere questa incidenza si prega di ricontrollare:

1. Verificare che l'interfaccia sia collegata correttamente alla porta dell'unità della centrale di controllo produzione.
2. Verificare il corretto stato dei LED dell'interfaccia collegata. A tale scopo, consultare la sezione Autodiagnosi o la scheda tecnica dell'interfaccia in questione.

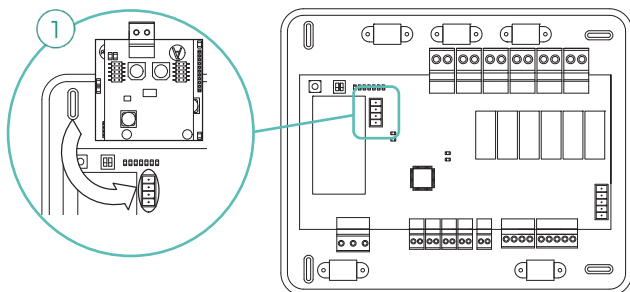

Errore C-011. Interfaccia di aerotermia - Unità di aerotermia

L'interfaccia perde comunicazione con l'unità idronica. Verrà disabilitato il controllo del sistema, e l'unità potrà quindi funzionare dal termostato del costruttore. Per risolvere questa incidenza, verificare che l'interfaccia sia collegata correttamente alla porta domotica della CCP, e che quest'ultima sia collegata all'unità interna. Si prega di consultare la scheda tecnica dell'interfaccia per ottenere ulteriori informazioni sul collegamento dell'interfaccia all'unità interna.

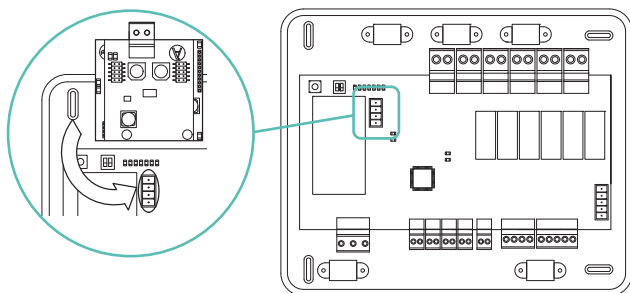

Errore R05. Sonda di temperatura Modulo di controllo degli elementi radianti in circuito aperto

Il sistema perde la misura della temperatura del collettore radiante. Nel caso in cui dovesse presentarsi questa incidenza, sostituire il dispositivo o spedirlo per la sua riparazione.

Errore R06. Sonda di temperatura Modulo di controllo degli elementi radianti in cortocircuito

Il sistema perde la misura della temperatura del collettore radiante. Nel caso in cui dovesse presentarsi questa incidenza, sostituire il dispositivo o spedirlo per la sua riparazione.

Errore V01. Modulo AZCE8CM1VALR - Scheda centrale

Questa incidenza non permette al sistema di controllare il dispositivo. Per risolvere questa incidenza si prega di ricontrrollare:

1. Stato del modulo e della scheda centrale del sistema: Corretto funzionamento dei LED del bus CAN.
2. Collegamenti: Si prega di ricontrrollare la corretta polarità dei connettori della scheda centrale e del modulo.
3. Cablaggio: Verificare che la tensione tra i poli (A/-) e (B/-) sia di 1 VDC.

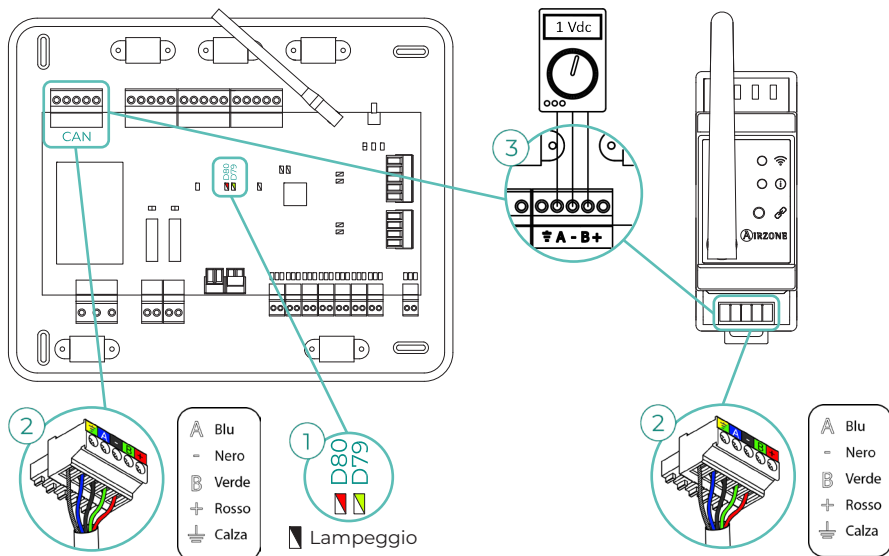

Errore V02. Modulo AZCE8CM1VALR - Testa AZX6AC1VALR

Questa incidenza non permette al sistema di controllare il dispositivo. Per risolvere questa incidenza si prega di ricontrrollare:

1. Comunicazione tra il modulo AZCE8CM1VALR e la testa AZX6AC1VALR.
2. Distanza giusta per garantire la copertura tra testa e modulo. Distanza massima in uno spazio aperto: 40 m.

Errore IAQ0. AirQ Sensor non rilevato

Questo avviso indica il mancato rilevamento dell'AirQ Sensor e, pertanto, l'impossibilità di eseguire la misurazione della Qualità dell'Aria Interna. L'errore scompare una volta collegato un AirQ Sensor.

Errore IAQ1. Perdita di comunicazione del controller della ionizzazione con la scheda centrale

Si verifica quando si perde la sincronizzazione o la comunicazione tra il controller della ionizzazione e la scheda centrale. Scompare una volta recuperata la comunicazione.

Errore IAQ3. Modulo di zona con ionizzatore non collegato

Questo avviso indica che non è stato rilevato uno ionizzatore in una zona, e si presenta non appena inizia la ionizzazione in una zona. Per risolvere l'incidenza:

1. Controllare il corretto collegamento tra la porta IOx e lo ionizzatore.
2. Verificare i LED di stato di ionizzazione nella scheda centrale del sistema.

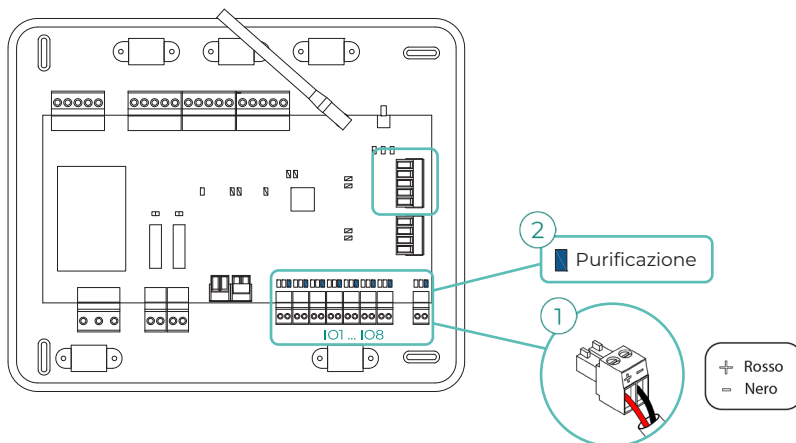

Errore IAQ4. Motore collegato direttamente senza ionizzatore

Questo errore si verifica quando viene collegato un motore direttamente alle uscite destinate alle piastre di ionizzazione della scheda centrale. I motori potrebbero smettere di funzionare.

Se il sistema viene riavviato, l'errore diventerà un IAQ3 e permetterà la ionizzazione in tutte le zone, tranne in questa.

È possibile risolvere questa incidenza seguendo questi passaggi:

1. Verificare che un motore non sia stato collegato direttamente alla scheda centrale.
2. Controllare i collegamenti tra il motore e lo ionizzatore, e tra lo ionizzatore e la scheda centrale.

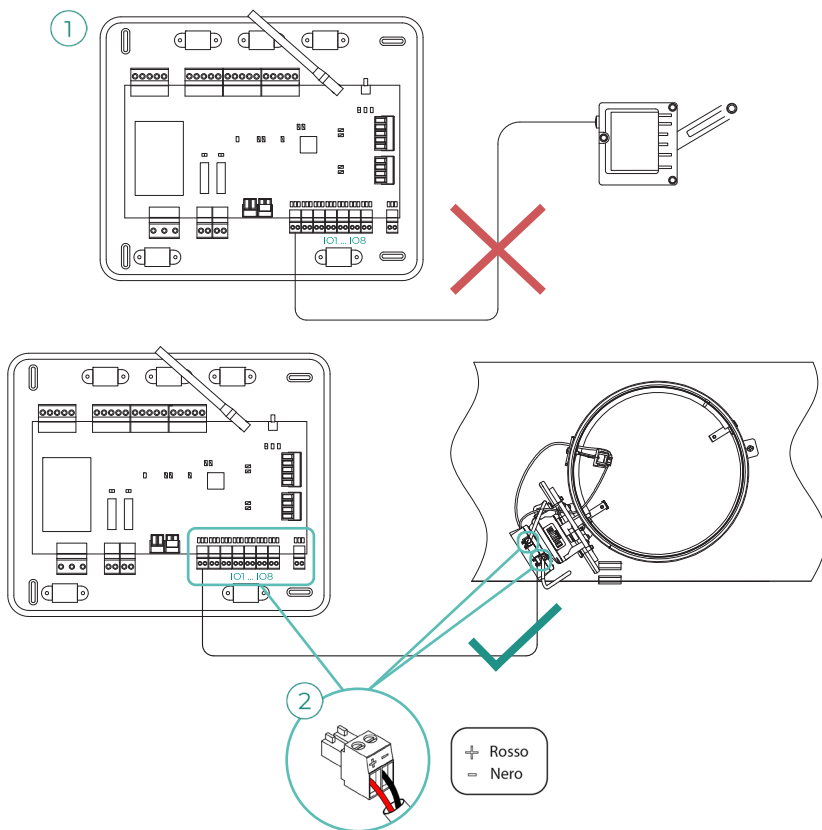

Alberi di navigazione

AIRZONE BLUEFACE ZERO

Salvaschermo

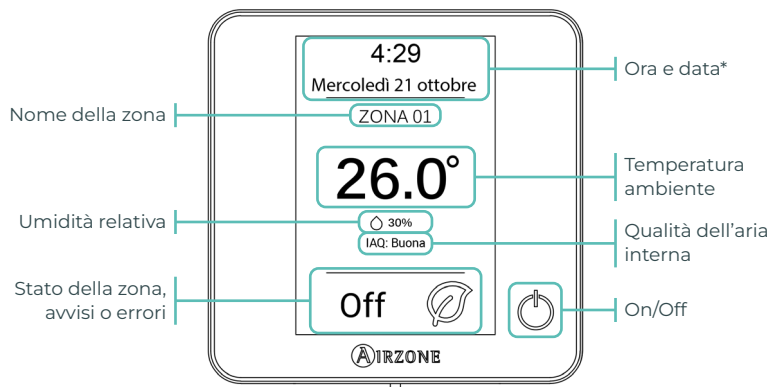

*Nota: Se si dispone di Webserver, compariranno anche le informazioni climatiche.

Schermo principale

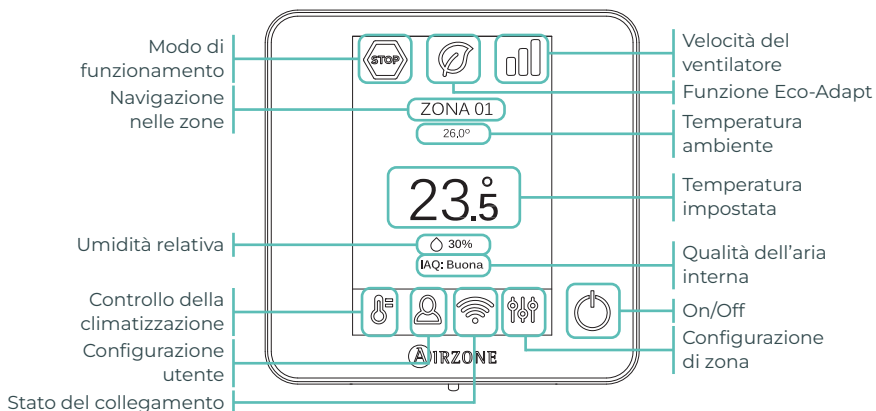

Salvaschermo

- Ora e data*
- Zona attuale
- Temp. ambiente*
- Umidità relativa*
- Stato della zona
- Meteo

*Valori configurabili

Premere su qualsiasi punto dello schermo

Schermo principale

Modo di funzionamento	ECO-Adapt	Velocità del ventilatore**	Zona attuale	Umidità relativa
<ul style="list-style-type: none"> ❄️ Freddo ☀️ Caldo 💧 Deumidif.** 🌀 Ventilazione** 🛑 Stop 	<ul style="list-style-type: none"> 🛑 Off 🌀 A 🌀 A+ 🌀 A++ 	<ul style="list-style-type: none"> 📊 Automatica 📊 Alta 📊 Media 📊 Bassa 	<p>T^a ambiente</p> <hr/> <p>T^a impostata</p> <p>+ Temperatura</p> <p>- Temperatura</p>	<p>Qualità dell'aria interna</p>

Controllo della climatizzazione

Configurazione utente

- 🏠 Lingua/Stato
- 💡 Luminosità
- 📄 Informazioni

ON / OFF

Stato del collegamento

- 📶 Collegato a Internet (Wi-Fi)
- 📶 Nessun collegamento a Internet (Wi-Fi)
- 📶 Non collegato alla rete
- 📶 Collegato a Internet (Ethernet)
- 📶 Nessun collegamento a Internet (Ethernet)

Configurazione di zona

- 🌙 Modo Sleep
- 🌀 Antigelo
- 📏 Angolazione bocchetta**
- ❄️ Tipi di impianto**
- 🌀 Q-Adapt
- 🌀 Impostazioni Lite
- 🌀 Purificazione

🌀 Tenere premuto sull'icona delle configurazioni di zona.

Configurazioni avanzate

Zona	Sistema
Conf. termostato	Indirizzo del sistema**
Tipi di impianto**	Canale radio
Modo di utilizzo	Reset sistema
Offset	Controllo centralizzato
Reset termostato	Reset Webserver
	Configurazione relè
	Configurazione modo base

**Disponibile in base al tipo di impianto e configurazione del sistema.

AIRZONE THINK

Salvaschermo

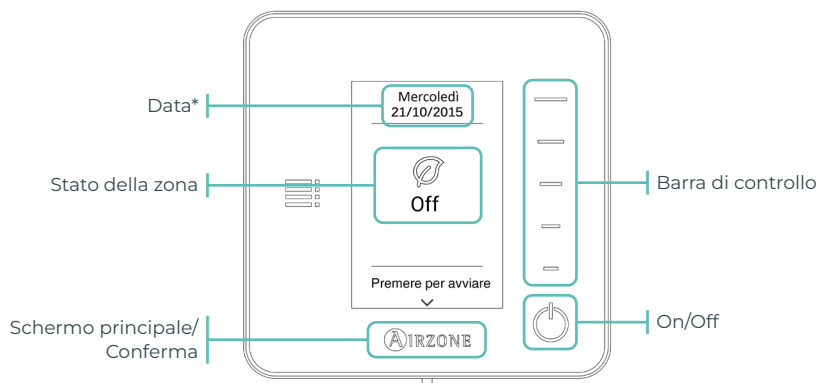

**Nota: Se si dispone di Webserver, compariranno anche le informazioni climatiche.*

Schermo principale

Accedere allo schermo principale premendo **AIRZONE** dal salvaschermo:

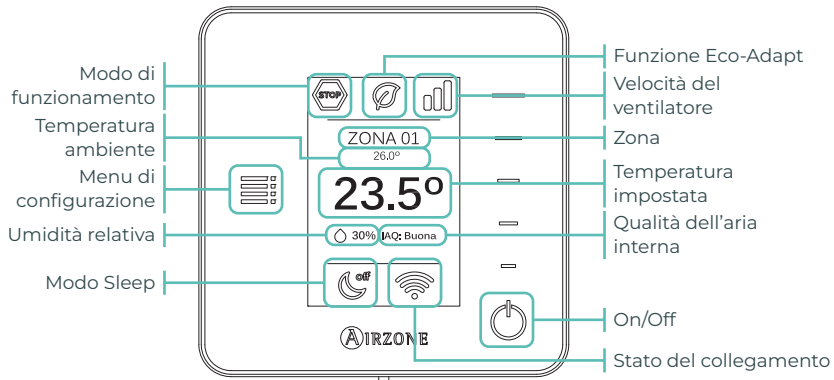

Salvaschermo

- Data*
- Zona attuale*
- Stato della zona
- Meteo*
- Airzone

*In base ai dispositivi collegati

↓ Premere su AIRZONE

Schermo principale

Icone informative

Modo di funzionamento

- ❄️ Freddo
- ☀️ Caldo
- 💧 Deumidif.**
- 🌀 Ventilazione**
- 🛑 Stop

ECO-Adapt

- 🛑 Off
- 🌿 A
- 🌿 A+
- 🌿 A++

Velocità del ventilatore

- 📊 Automatica
- 📊 Alta
- 📊 Media
- 📊 Bassa

Zona attuale

T° Ambiente

T° impostata

Umidità relativa

Qualità dell'aria interna

Modo Sleep

Stato del collegamento

- 📶 Collegato a Internet (Wi-Fi)
- 📶 Nessun collegamento a Internet (Wi-Fi)
- 📶 Non collegato alla rete
- 📶 Collegato a Internet (Ethernet)
- 📶 Nessun collegamento a Internet (Ethernet)

Pulsanti capacitivi

Menu di configurazione

- Modo**
- Velocità
- Modo Sleep
- Navigazione nelle zone
- Purificazione

Barra di controllo

ON / OFF

Airzone

↓ Tenere premuto due volte su AIRZONE

Configurazioni avanzate

Zona

- Conf. termostato
- Modo di utilizzo
- Tipi di impianto**
- Offset
- Reset termostato

Sistema

- Indirizzo del sistema**
- Limiti di temperatura
- Combinato**
- Tipo di apertura
- Q-Adapt
- Configurazione relè
- Controllo centralizzato
- Temperatura di ripresa
- Canale radio
- Informazioni
- Reset Webservice

**Disponibile in base al tipo di impianto e configurazione del sistema.



airzonecontrol.com

Marie Curie, 21
29590 Málaga
Spain

v 100