



PT

# Manual de Instalação

## Easyzone 25 Plus Compact

### Wi-Fi / HUB



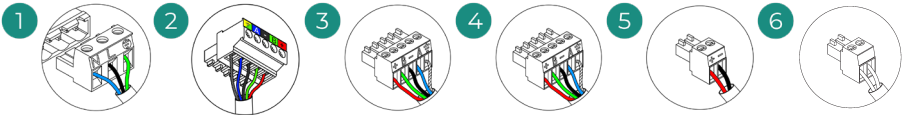
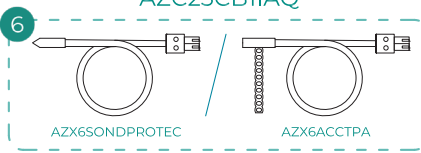
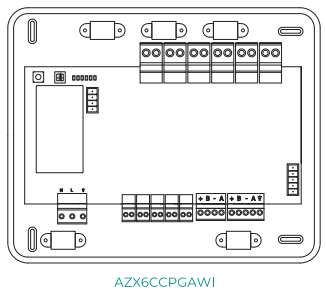
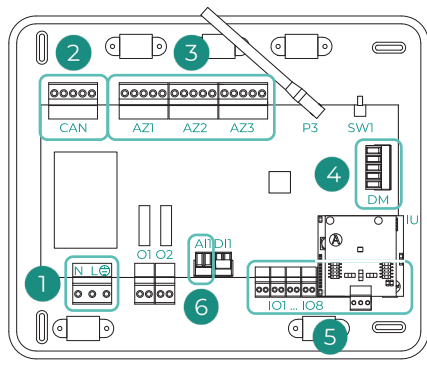
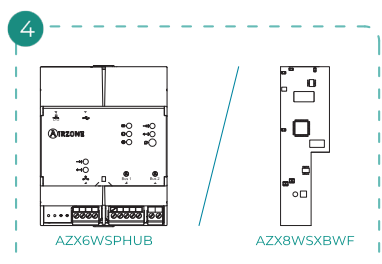
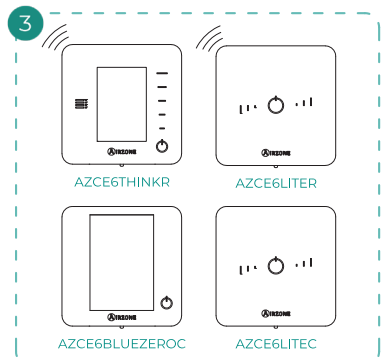
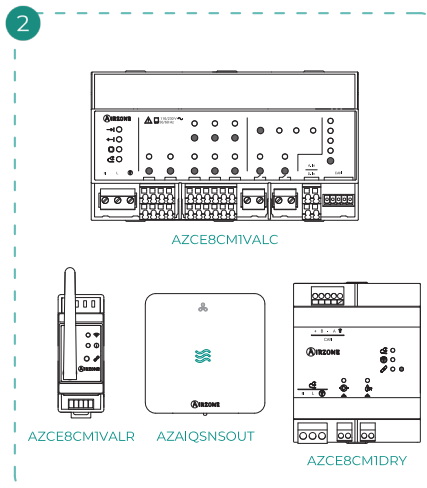

A	Azul	Blue	Azul	Bleu	Blu	Blau
-	Negro	Black	Preto	Noir	Nero	Schwarz
B	Verde	Green	Verde	Vert	Verde	Grün
+	Rojo	Red	Vermelho	Rouge	Rosso	Rot
⬇	Malla	Shield	Malha	Tresse de blindage	Calza	Schwarzer Kabelschirm

N	Neutro	Neutral	Neutro	Neutre	Neutro	Neutralleiter
L	Fase	Phase	Fase	Phase	Fase	Phase
⬇	Tierra	Ground	Terra	Terre	Terra	Schutzleiter

(ES) Ionizador Airzone  
(EN) Airzone ionizer  
(FR) Ioniseur Airzone  
(IT) Ionizzatore Airzone  
(PT) Ionizador Airzone  
(DE) Airzone-Ionisator

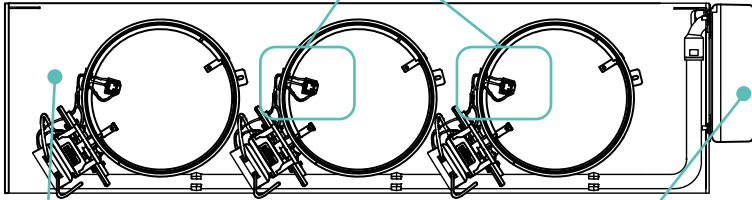

(ES) Plénum motorizado  
(EN) Motorized plenum  
(FR) Plénum motorisé  
(IT) Plenum motorizzato  
(PT) Plenum motorizado  
(DE) Motorisiertes Plenum

(ES) Central del sistema  
(EN) System main control board  
(FR) Platine centrale du système  
(IT) Scheda centrale del sistema  
(PT) Central do sistema  
(DE) Systemzentrale

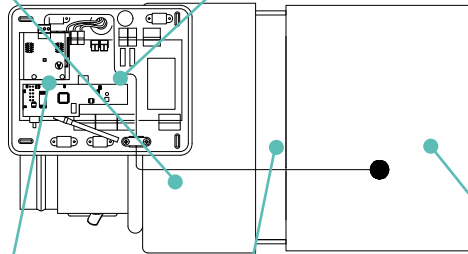

(ES) Pasarela de control  
(EN) Control gateway  
(FR) Passerelle de contrôle  
(IT) Interfaccia di controllo  
(PT) Gateway de controlo  
(DE) Steuerungs-Gateway

(ES) Cuello de adaptación  
(EN) Adapter collar  
(FR) Col de raccordement  
(IT) Ucollo di adattamento  
(PT) Encaixe de adaptação  
(DE) Mechanische Anpassungsmanschette

(ES) Unidad interior  
(EN) Indoor unit  
(FR) Unité intérieure  
(IT) Unità interna  
(PT) Unidade interior  
(DE) Innengerät

# Índice

---

POLÍTICA AMBIENTAL	6
ANTES DE COMEÇAR	7
ELEMENTOS E INSTALAÇÃO	9
> Elementos básicos do sistema	9
> Central de sistema Airzone Easyzone 25 (AZC25CB1IAQ)	9
> AirQ Sensor sem VMC (AZAIQNSOUT)	14
> Webserver Airzone Cloud	15
> Termostatos cabo	18
> Termostatos rádio	19
> Medidor de consumo elétrico monofásico/trifásico Wi-Fi (AZX8AC1MTW[1/3])	20
> Elementos opcionais do sistema	22
> AirQ Sensor de qualidade do ar interior (AZX6AIQSNSB)	22
> Módulo de controlo Airzone desumidificador (AZCE8CM1DRY)	24
> Módulo de controlo Airzone de válvulas sem fios VALR (AZCE8CM1VALR)	26
> Cabeça termostática sem fios Airzone VALR para radiadores (AZX6AC1VALR)	27
> Módulo de controlo Airzone de válvulas por cabo 110/230V VALC (AZCE8CM1VALC)	28
> Cabeça termostática por cabo Airzone 110/230V VALC para elementos radiantes (AZX6AC1VALC)	31
> Central de controlo de produção hidrônica Airzone (AZX6CCPGAWI)	33
> Gateway de integração KNX Airzone (AZX6KNXGTWAY)	39
> Gateway de controlo Airzone Ventilconvector 3 vel (AZX6FANCOILZ)	40
> Gateway de controlo Airzone Ventilconvector 0-10 V (AZX6010VOLT SZ)	42
> Gateway de controlo Airzone unidade eletromecânica (AZX6ELECTROME C)	44
> Sonda de temperatura com braçadeira (AZX6ACCTPA)	47
> Sonda de temperatura em estrutura (AZX6SONDPROTEC)	47

INSTALAÇÃO DO SISTEMA	48
> Dimensões do plenum motorizado Easyzone 25 Plus Compact	48
> Kit de adaptação mecânica Easyzone 25 Plus Compact	49
> Montagem do plenum Easyzone 25 Plus Compact	50
> Montagem na unidade interior	50
> Anulação da comporta	52
VERIFICAÇÃO DA INSTALAÇÃO	53
CONFIGURAÇÃO INICIAL	55
> Airzone Blueface Zero	55
> Airzone Think	56
> Airzone Lite	58
> Verificação da configuração inicial	59
> Reinício do sistema	59
> Reinício da zona	59
REGULAGEM DO CAUDAL	60
> Ajuste de caudal (REG)	60
> Ajuste de ar mínimo (A-M)	60
CONFIGURAÇÃO AVANÇADA DO SISTEMA	61
> Airzone Blueface Zero	61
> Airzone Think	61
> Airzone Cloud	61
> Parâmetros de sistema	62
> Parâmetros de zona	69
> Parâmetros de produção	71
INCIDÊNCIAS	72
> Avisos	72
> Erros	73
ÁRVORES DE NAVEGAÇÃO	90
> Airzone Blueface Zero	90
> Airzone Think	92

# Política ambiental

---



- Nunca deite fora esta unidade com o lixo doméstico. Caso não sejam tratados adequadamente, os produtos elétricos e eletrônicos podem liberar substâncias que causam danos ao meio ambiente. A imagem de um recipiente riscado ao meio indica recolha seletiva de dispositivos elétricos, que são tratados de maneira diferente do lixo urbano. Para uma gestão ambiental correta, no final de sua vida útil, deverá levar a unidade a um centro de recolha adequado.
- As peças desta unidade poderão ser recicladas. Portanto, respeite a regulamentação em vigor sobre proteção ambiental.
- Entregue a unidade que não será mais utilizada ao seu distribuidor ou a um centro de coleta especializado.
- Os infratores estarão sujeitos às sanções e medidas estabelecidas pela lei de proteção do meio ambiente.

# Antes de começar



- O sistema deve ser instalado por um técnico qualificado.
- Este produto não deve ser modificado ou desmontado em nenhuma circunstância.
- Não manipule o sistema com as mãos molhadas ou húmidas.
- Em caso de avaria deste aparelho, não o repare por sua conta. Contacte o distribuidor de vendas ou revendedor de serviços para reparação ou eliminação do produto.



- Verifique se a instalação de climatização foi instalada de acordo com os requisitos do fabricante, se está em conformidade com os regulamentos locais e funcionam corretamente antes de instalar o sistema Airzone.
- Localize e ligue todos os elementos da sua instalação conforme a regulamentação eletrónica local vigente.



- Faça todas as ligações sem alimentação.
- Tenha o cuidado de não fazer nenhum curto-circuito nas ligações do sistema.
- Consulte cuidadosamente o diagrama da cablagem e estas instruções ao instalar a cablagem.
- Ligue todos os cabos de forma segura. A cablagem solta pode causar sobreaquecimento nos pontos de ligação e um possível risco de incêndio.
- Não coloque o barramento de comunicação Airzone perto de linhas de força, iluminação fluorescente, motores, etc., para que não haja interferência nas comunicações.



- Um interruptor principal ou outro meio de desligamento que tenha uma separação constante em todos os polos deverá ser incorporado aos cabos de alimentação externa do sistema, de acordo com a regulamentação local e nacional pertinente. O sistema será reiniciado automaticamente caso a alimentação principal seja desligada. **Utilize um circuito independente da unidade a controlar para alimentar o sistema.**
- Respeite a polaridade da ligação de cada dispositivo. Uma ligação incorreta pode danificar o produto.
- Para a ligação de comunicação com o sistema, utilize o cabo Airzone: cabo formado por 4 fios (2 x 0,22 mm<sup>2</sup> trançados e blindados para a comunicação de dados e 2 x 0,5 mm<sup>2</sup> para a alimentação).

- É necessário o uso de um termostato Blueface Zero para utilizar todas as funcionalidades do sistema Airzone.
- Recomendações para posicionar os termostatos:



- É necessário dispor de ligação à Internet para assegurar o correto funcionamento do Webserver, permitindo assim o controlo remoto da instalação através da aplicação Airzone Cloud.
- Para unidades que utilizam o refrigerante R32, verificar o cumprimento dos regulamentos locais em matéria de refrigerantes.
- Os requisitos de instalação de acordo com o tamanho da divisão mencionados no manual da unidade interior de condutas, à qual a Easyzone está ligado, são aplicáveis a todas e cada uma das divisões separadas servidas pelo sistema Airzone.
- As condutas ligadas ao Easyzone não devem conter nenhuma fonte potencial de ignição.
- Recomendações para a localização do dispositivo AirQ Sensor:
  - ◇ Instale o sensor na parede a uma altura compreendida entre 0,9 e 1,8 m relativamente ao chão.
  - ◇ Deixe uma área livre ao redor do dispositivo.
  - ◇ Evite colocar o AirQ Sensor perto de fontes contaminantes ou onde as pessoas possam respirar diretamente sobre ele.
  - ◇ Evite colocar o dispositivo perto de grelhas de impulsão, janelas ou portas. Para tal, deixe um espaço de pelo menos 5 m entre esses elementos.
  - ◇ Evite colocar o sensor perto de fontes de calor.

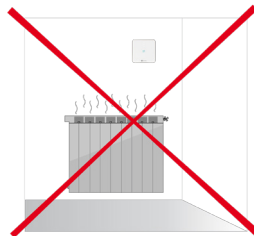
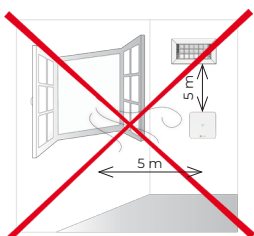
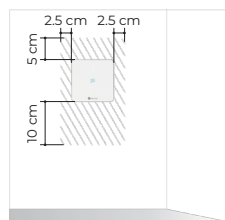
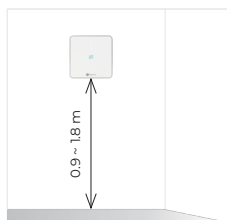

# Elementos e instalação

## ELEMENTOS BÁSICOS DO SISTEMA

### Central de sistema Airzone Easyzone 25 (AZC25CB1IAQ)

Para obter mais informações, consulte a [ficha técnica](#).

#### Montagem

A central do sistema é entregue montada no plenum. Em caso de substituição, siga os seguintes passos:

1. Posicione a central perto da unidade a ser controlada.
2. Desparafuse a tampa para fixar a parte traseira ao plenum. Dimensões mínimas do parafuso:  $\varnothing = 4,5$  mm, L = 25 mm.
3. Quando todas as conexões tiverem sido realizadas, parafuse a tampa novamente.

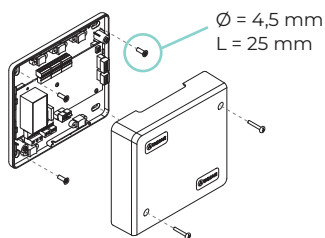

#### Ligação

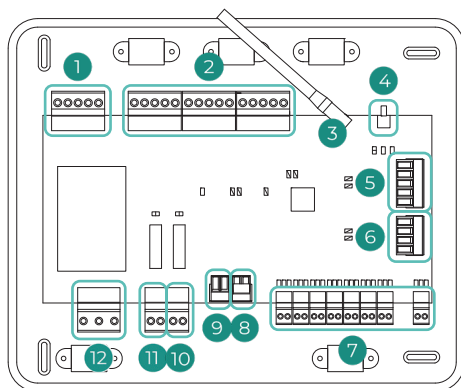

Nº	Descrição
1	Barramento CAN
2	Barramento de ligação Airzone
3	Antena
4	Ligação sem fios
5	Barramento doméstico
6	Barramento máquina
7	Saídas de motor / ionização
8	Entrada digital
9	Entrada analógica
10	Circuito de baixa temperatura
11	Circuito de alta temperatura
12	Alimentação

**Importante:** Terá a opção de incorporar um módulo de controlo On/Off de zona à placa da central (AZCEBACCOFF).

Para obter mais informações sobre o módulo On/Off, consulte [ficha técnica](#).

## Barramento CAN

O barramento CAN permite ligar os diferentes elementos do sistema à central, permitindo a comunicação entre eles. Os dispositivos que podem ser ligados a este barramento são:

- Dispositivos de purificação (AirQ Sensor)
- Módulo desumidificador (AZCE8CM1DRY)
- Módulo de controlo de válvulas (AZCE8CMIVALC / AZCE8CMIVALR)

Para a ligação ao barramento dispõe de 1 borne de 5 pinos. Utilize o cabo Airzone de 2x0,5 + 2x0,22 mm<sup>2</sup>. Fixe os cabos com os parafusos do borne respeitando o código de cores.

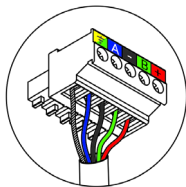

A	Azul
-	Preto
B	Verde
+	Vermelho
⏚	Malha

Fixe os cabos nas torres da central para maior segurança:

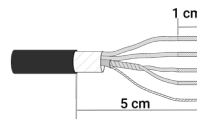
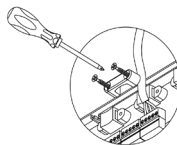

## Barramento de ligação Airzone (AZ1 - AZ2 - AZ3)

O barramento de ligação Airzone permite ligar todos os elementos internos independentes da central e pode controlar até 8 zonas. Os dispositivos que podem ser ligados a este barramento são:

- Termostatos por cabos (AZCE6BLUEZEROC / AZCE6LITEC)
- Termostatos rádio (AZCE6THINKR / AZCE6LITER)

Para a ligação ao barramento dispõe de 3 bornes de 5 pinos. Este sistema permite a ligação em estrela e em barramento. Utilize o cabo Airzone de 2x0,5 + 2x0,22 mm<sup>2</sup>. Fixe os cabos com os parafusos do borne respeitando o código de cores.

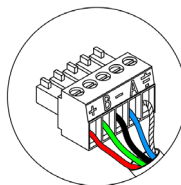

A	Azul
-	Preto
B	Verde
+	Vermelho
⏚	Malha

**Importante:** Para elementos com alimentação externa a 110/230 VAC, é necessário apenas ligar os polos "A" e "B" do barramento para as comunicações.

## Antena (P3)

Ligação da antena para elementos rádio.

## Ligação sem fios (SW1)

A central do sistema possui comunicação sem fios para a ligação de elementos rádio Airzone. A associação destes dispositivos é realizada através da abertura do canal de associação na central. Para isso, prima brevemente SW1; quando o LED D19 ficar vermelho isso significa que o canal de rádio está aberto. Durante 15 minutos, o sistema manterá o canal de associação rádio aberto.

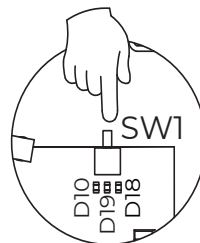

## Barramento doméstico (DMI)

O barramento doméstico permite interligar vários sistemas entre si para poder realizar a gestão de todos eles através dos periféricos de controlo que oferece a Airzone ou a sua integração numa rede superior de controlo. Os dispositivos que podem ser ligados a este barramento são:

- Webserver Airzone Cloud (AZX8WS1BWF / AZX6WSC5GER / AZX6WSPHUB)
- Central de controlo de produção (AZX6CCPGAWI)
- Gateway de integração KNX (AZX6KNXGTWAY)

Para a ligação ao barramento dispõe de 1 borne de 5 pinos. A ligação deste sistema é apenas com barramento. Fixe os cabos com os parafusos do borne respeitando o código de cores.

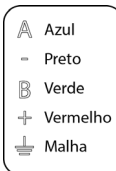
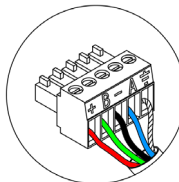

## Barramento máquina (IU)

O barramento máquina permite ligar os diferentes gateways de controlo para a unidade de ar instalado. Os dispositivos que podem ser ligados a este barramento são:

- Gateways de controlo (AZX8GTCxxx)
- Gateway de controlo Ventiloinvector 3 velocidades (AZX6FANCOILZ)
- Gateway de controlo Ventiloinvector 0-10 V (AZX6010VOLTSZ)
- Gateway de controlo unidade eletromecânica (AZX6ELECTROMECC)

Para a ligação ao barramento dispõe de 1 borne de 4 pinos. A ligação destes elementos é ponto a ponto. Fixe os cabos com os parafusos do borne respeitando o código de cores.

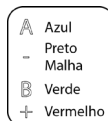
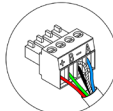

**Importante:** Para elementos com alimentação externa a 110/230 VAC, é necessário apenas ligar os polos “A,” “B” e “Malha” do barramento para as comunicações. Utilize a malha apenas no conector do lado da central.

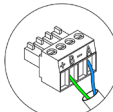

Para ligar os gateways integrados, desligue o borne do barramento máquina e encaixe o conector e o suporte de fixação do gateway.

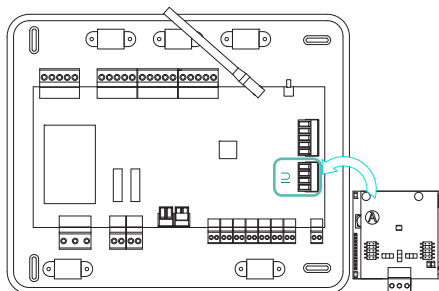

## Saídas de motor / ionização (IO1 ... IO8)

Saídas de ligação com ionizadores e motores. Ligadas de fábrica.

## Entrada digital (DI1)

Esta entrada digital configurável permite ligar sensores externos ao sistema para ativar alarmes mediante sinais digitais.

## Entrada analógica (AI1)

Permite medir a temperatura de retorno de uma unidade de ar condicionado através de uma sonda externa. O uso desta sonda é recomendado ao trabalhar com unidades de funcionamento eletromecânico ou NÃO Inverter, quando a temperatura de retorno da unidade precisa de ser controlada.

## Circuito de baixa temperatura (O2)

Esta saída pode ser configurada como "Demanda de circuito de baixa temp." (Piso radiante) (padrão) ou como "Manual" (ver secção Configuração avançada do termostato Blueface Zero → Parâmetros de sistema).

- Configuração Demanda de circuito de baixa temp.: A saída deve estar configurada como tipo "Piso radiante água"\* (padrão).

Estado	Stop	Ventilação	Frio Ar	Frio Radiante	Calor Ar	Calor Radiante	Radiador
Demanda ON	OFF	OFF	OFF	ON	OFF	ON	OFF
Demanda OFF	OFF	OFF	OFF	OFF	OFF	OFF	OFF

\*Se a saída estiver configurada como tipo "Radiante elétrico", nem o relé da central nem o relé da CCP serão ativados.

- Configuração Manual (requer Webserver versão 4.0.1 ou superior); Controlo ON/OFF através da Airzone Cloud (requer a versão 4.11 ou superior).

As características técnicas do relé O2 são: Imáx de 1 A a 24-48 V livre de tensão. Para controlar elementos de maior potência, recomenda-se o uso de contactores da potência que se quer controlar.

## Circuito de alta temperatura (O1)

Esta saída pode ser configurada como “Demanda de circuito de alta temp.” (Ar/Radiador) (padrão) ou como “Manual” (ver secção Configuração avançada do termostato Blueface Zero → Parâmetros de sistema).

- Configuração Demanda de circuito de alta temp.: A saída deve estar configurada como tipo “Ventiloconvector” (padrão) ou “Radiador/Teto água”.

Estado	Stop	Ventilação	Frio Ar	Frio Radiante	Calor Ar	Calor Radiante	Radiador
Demanda ON	OFF	ON	ON	OFF	ON	OFF	ON
Demanda OFF	OFF	OFF	OFF	OFF	OFF	OFF	OFF

\*Se ligar um gateway de comunicação à central, o tipo de saída será automaticamente configurado como “Expansão direta” e não se ativará o relé.

- Configuração Manual (requer Webserver versão 4.0.1 ou superior): Controlo ON/OFF através da Airzone Cloud (requer a versão 4.11 ou superior).

As características técnicas do relé O1 são: Imáx de 1 A a 24-48 V livre de tensão. Para controlar elementos de maior potência, recomenda-se o uso de contactores da potência que se quer controlar.

## Alimentação (N L ⊕)

A alimentação da central do sistema e, conseqüentemente, dos elementos a ela ligados, é realizada através deste conector. Alimentação externa a 110/230 VAC.

A ligação é feita por um borne de 3 pinos. Utilize cabo de 3x1,5 mm<sup>2</sup>. Fixe os cabos com os parafusos do borne respeitando o código de cores.

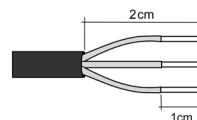
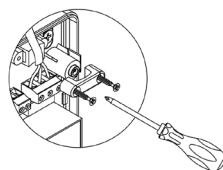
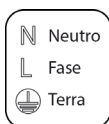
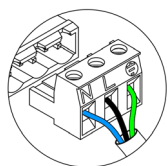

Um interruptor principal ou outro meio de desligamento que tenha uma separação constante em todos os polos deverá ser incorporado aos cabos de alimentação externa do sistema, de acordo com a regulamentação local e nacional pertinente. O sistema será reiniciado automaticamente caso a alimentação principal seja desligada. **Utilize um circuito independente da unidade a controlar para alimentar o sistema.**

Depois de fazer todas as ligações, posicione a tampa da central do sistema corretamente.

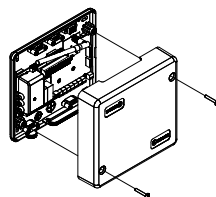

## AirQ Sensor sem VMC (AZAIQNSOUT)

Para obter mais informações, consulte a [ficha técnica](#).

### Montagem e ligação

Recomenda-se instalar o dispositivo a uma altura compreendida entre 0,9 e 1,8 m relativamente ao chão. Para instalações residenciais, recomenda-se que a localização do dispositivo seja em salas diurnas ou de trânsito (por exemplo, em corredores). O AirQ Sensor é montado em superfície através de um suporte.

Siga os seguintes passos para realizar a instalação:

1. Separe a parte traseira do AirQ Sensor e fixe os cabos com os cliques do borne respeitando o código de cores.

**Importante:** Use a ferramenta fornecida para pressionar as abas de fixação.

2. Coloque e aparafuse a base do dispositivo.
3. Ligá-lo ao barramento CAN. Fixe os cabos nas torres da central para maior segurança.
4. Encaixe a parte superior do AirQ Sensor na nervura saliente da base.
5. Complete a rotação até o dispositivo ficar completamente fixo mediante os ímãs.
6. Pode segurar o dispositivo mediante um pequeno parafuso antirroubo situado na parte inferior (opcional).

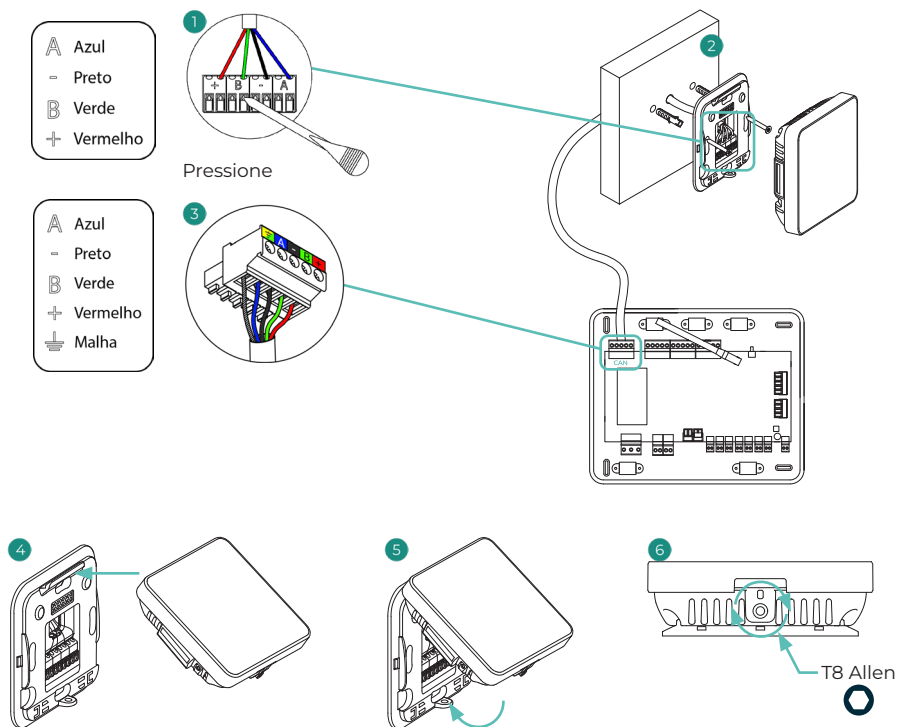

## Webserver Airzone Cloud

### Webserver Airzone Cloud Wi-Fi (AZX8WS1BWF)

Para obter mais informações, consulte a [ficha técnica](#).

#### Montagem e ligação

O Webserver Airzone Cloud Wi-Fi (AZX8WS1BWF) é entregue montado ao barramento doméstico da central do sistema.

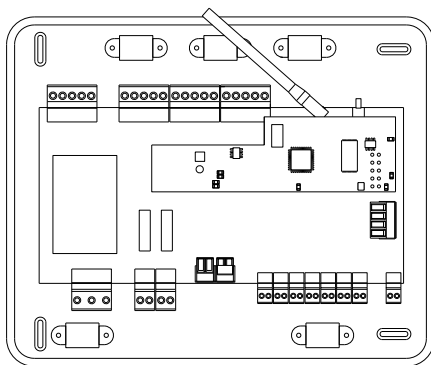

**Importante:** Este Webserver não permite efetuar a interligação de várias centrais de sistema. Para isso, deverá dispor do Webserver HUB (AZX6WSPHUB).

## Webserver HUB Airzone Cloud Dual 2.4-5G/Ethernet (AZX6WSPHUB)

Para obter mais informações, consulte a [ficha técnica](#).

### Montagem

O Webserver HUB (AZX6WSPHUB) é montado numa calha DIN ou na superfície. A localização e montagem deste módulo devem cumprir os requisitos dos regulamentos eletrónicos em vigor.

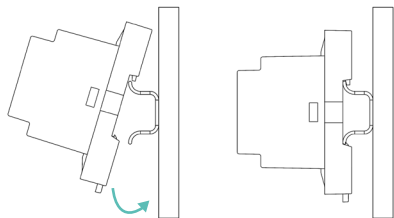

Montagem numa calha DIN

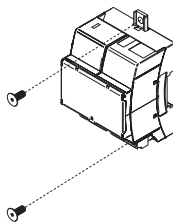

Montagem em parede

**Nota:** Para remover o módulo na calha DIN, puxe a lingueta para baixo para o libertar.

### Ligação

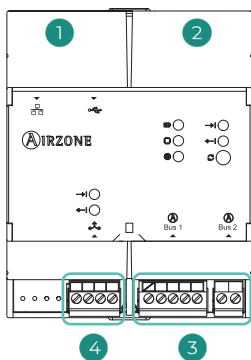

Nº	Descrição
1	Ethernet
2	Wi-Fi
3	Barramento doméstico
4	Porta de integração

#### Ethernet

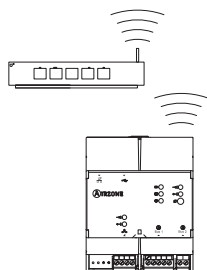

#### Wi-Fi

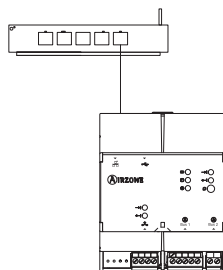

**Importante:** Todos os sistemas Airzone devem estar ligados à internet para disponibilização do suporte técnico.

## Barramento doméstico (DM1 - DM2)

O Webserver HUB é um elemento que se liga ao barramento doméstico da central do sistema.

Para realizar a ligação ao barramento dispõe de 1 terminal de 5 pinos (DM1). Fixe os fios com os parafusos do terminal de acordo com o código de cores. A malha apenas deve ser utilizada no conector situado ao lado da central do sistema. Para ligar várias centrais utilize o borne de 2 pinos (DM2).

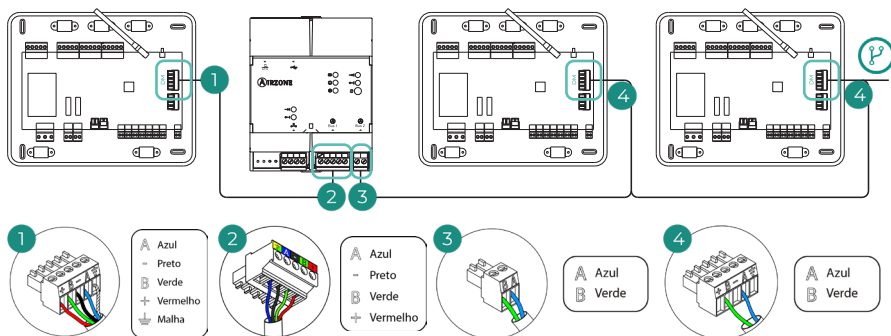

AZX6WSPHUB a partir de uma central do sistema a outras centrais do sistema

Para ligar o Webserver HUB a uma CCP, utilize o barramento doméstico externo 2 da mesma.

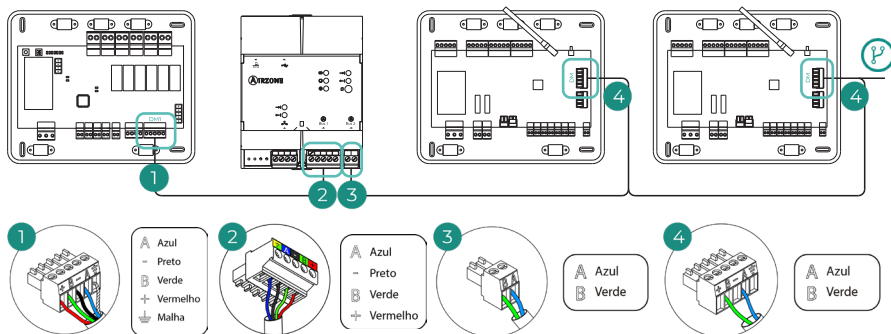

AZX6WSPHUB a partir da AX6CCPGAWI a centrais do sistema

Só é preciso ligar **um Webserver por instalação**. O ícone de ligação (P) indica que a mesma ligação pode ser feita para um total de até 32 sistemas.

**Nota:** Lembre-se que para que este módulo funcione corretamente, todas as centrais que compõem a instalação devem estar devidamente direcionadas (ver a seção Configuração avançada do sistema).

**Importante:** Caso substitua um Webserver Wi-Fi (AZX8WS1BWF) por um Webserver HUB (AZX6WSPHUB), deverá desligar o primeiro e usar o borne de 5 pinos fornecido com a central para ligar o segundo.

## Termostatos cabo

Termostato cabo Airzone Blueface Zero (AZCE6BLUEZEROC)

Para obter mais informações, consulte a [ficha técnica](#).

Termostato cabo Airzone Lite (AZCE6LITEC)

Para obter mais informações, consulte a [ficha técnica](#).

## Montagem e ligação

Os termostatos cabo da Airzone são montados na superfície através de um suporte. Lembre-se que a distância máxima recomendada para este dispositivo é 40 metros. Para fixação na parede, execute os passos a seguir:

1. Separe a parte traseira do termostato e fixe os cabos com os cliques do borne respeitando o código de cores.  
**Importante:** Use a ferramenta fornecida para pressionar as abas de fixação.
2. Fixe a parte traseira do termostato na parede.
3. Ligá-lo ao barramento de ligação Airzone, em qualquer um dos 3 bornes (AZ1, AZ2 ou AZ3). Fixe os cabos nas torres da central para maior segurança.
4. Coloque o display sobre o suporte já fixado.
5. Coloque as hastas antivandalismo para uma melhor fixação do termostato (opcional).

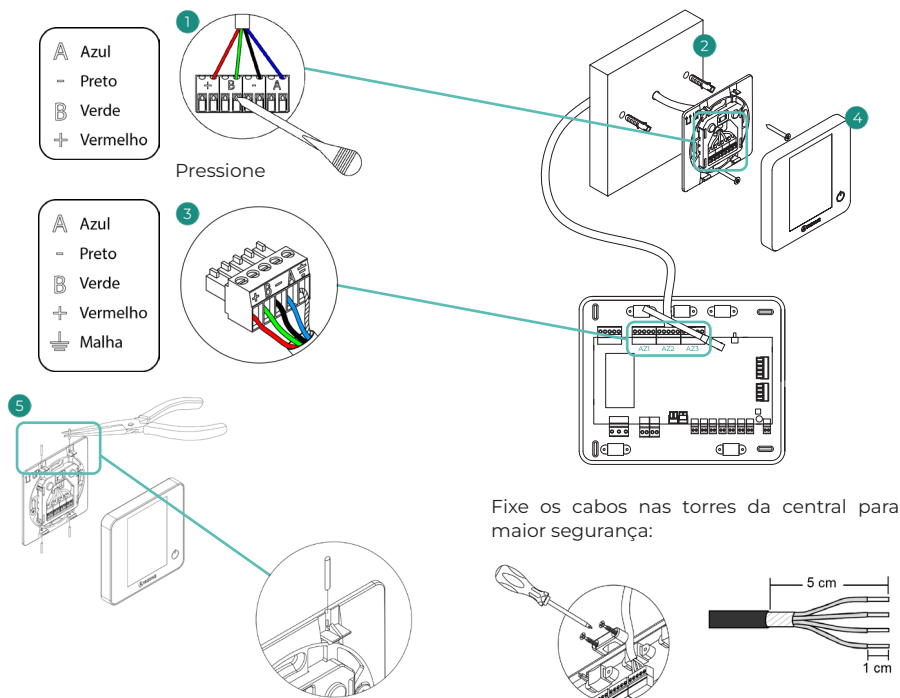

**Nota:** No caso de se ligar mais de 5 termostatos AZCE6BLUEZEROC a uma central de sistema, é necessário acrescentar uma fonte de alimentação AZX6POWER. Para obter mais informações, consulte a [ficha técnica](#).

## Termostatos rádio

Termostato rádio Airzone Think (AZCE6THINKR)

Para obter mais informações, consulte a [ficha técnica](#).

Termostato rádio Airzone Lite (AZCE6LITER)

Para obter mais informações, consulte a [ficha técnica](#).

## Montagem

Os termostatos rádio da Airzone são montados na superfície através de suporte. Lembre-se que a distância máxima recomendada para este dispositivo é 40 metros.

Para fixação na parede, execute os passos a seguir:

1. Separe a parte traseira do termostato e insira a bateria de botão CR2450.
2. Fixe a parte traseira do termostato na parede.
3. Coloque o display sobre o suporte já fixado.
4. Coloque as hastes antivandalismo para uma melhor fixação do termostato (opcional).

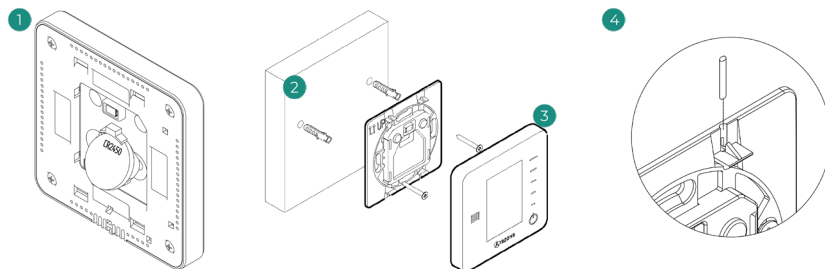

**Nota:** Se quiser substituir a bateria, consulte o [Manual do Utilizador](#).

## Medidor de consumo elétrico monofásico/trifásico Wi-Fi (AZX8AC1MTW[1/3])

Para obter mais informações, consulte a [ficha técnica](#).

### Montagem

O dispositivo é montado sobre trilho DIN. Este módulo é alimentado externamente a 220 VAC. A localização e a montagem deste módulo devem cumprir a regulamentação eletrônica vigente.

**Nota:** Para remover o módulo na calha DIN, puxe a lingueta para baixo para o libertar.

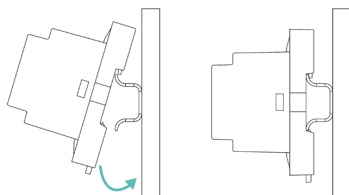

### Ligação

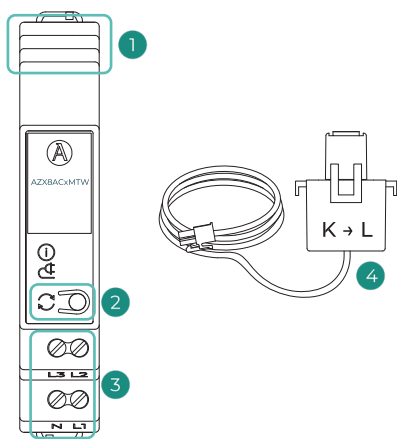

Nº	Descrição
1	Ix: Entradas de sinal
2	Reinício / Reset
3	Lx - N: Alimentação
4	Pinça para medição de consumo elétrico (AZX8ACCMTWC)

### Ligação pinça de medição

Ligue uma pinça de medição em cada entrada de sinal. Caso queira medir o consumo de uma única unidade, ligue a pinça à fase 1 (I1).

**Nota:** Coloque cada pinça de medição à volta de uma única linha de fase, verificando que a orientação da pinça é a correta.

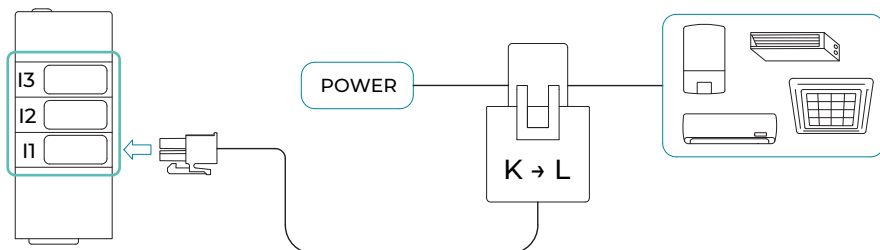

## Alimentación

A ligação da alimentação elétrica ao módulo dependerá da rede à qual será ligado (monofásica ou trifásica):

- Alimentação monofásica: sempre feita através das fases 1 e Neutro.
- Alimentação trifásica: sempre feita através das fases 1, 2, 3 e Neutro.

Fixe os cabos com os parafusos do borne respeitando a sua polaridade.

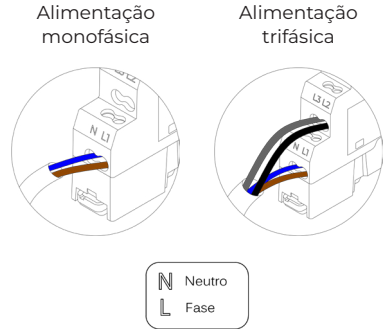

## Reinício

Para reiniciar o dispositivo, pressione brevemente o botão 

## Reset

Caso necessite de repor os valores de fábrica no medidor de consumo, mantenha o botão  pressionado durante 10 segundos. Espere que os LED voltem ao seu estado normal para realizar a configuração inicial novamente.

## ELEMENTOS OPCIONAIS DO SISTEMA

### AirQ Sensor de qualidade do ar interior (AZX6AIQ5NSB)

Para obter mais informações, consulte a [ficha técnica](#).

#### Montagem

Recomenda-se instalar o dispositivo a uma altura compreendida entre 0,9 e 1,8 m relativamente ao chão. Para instalações residenciais, recomenda-se que a localização do dispositivo seja em salas diurnas ou de trânsito (por exemplo, em corredores). O AirQ Sensor é montado em superfície através de um suporte.

Siga os seguintes passos para realizar a instalação:

1. Coloque e aparafuse a base do dispositivo na caixa embutida.
2. Encaixe a parte superior do AirQ Sensor na nervura saliente da base.
3. Complete a rotação até o dispositivo ficar completamente fixo mediante os ímanes.
4. Pode segurar o dispositivo mediante um pequeno parafuso antirroubo situado na parte inferior (opcional).

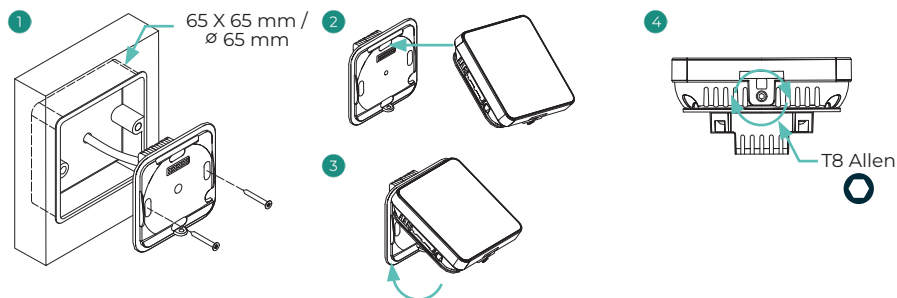

#### Ligação

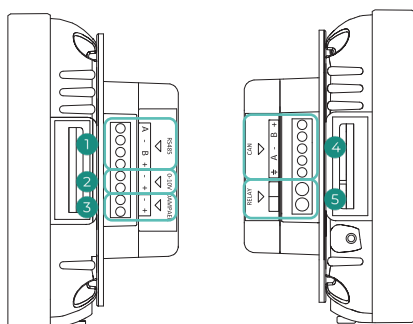

Nº	Descrição
1	Barramento de integração
2	Saída 0-10 V (VMC)
3	Controlo do registo Airzone
4	Barramento CAN
5	Saída de relé (On/Off remoto VMC)

## Barramento CAN

Ligue o AirQ Sensor no barramento CAN da central do sistema. Para isso dispõe de 1 borne de 5 pinos. Utilize cabo Airzone de 2x0,5 + 2x0,22 mm<sup>2</sup>. Fixe os cabos com os parafusos do borne respeitando o código de cores.

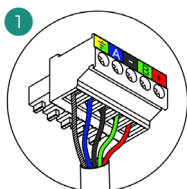
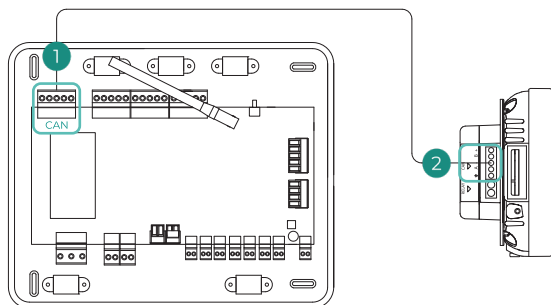

A Azul  
- Preto  
B Verde  
+ Vermelho  
⏏ Malha

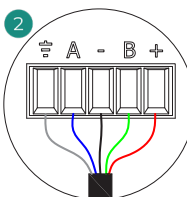

A Azul  
- Preto  
B Verde  
+ Vermelho  
⏏ Malha

Fixe os cabos nas torres da central para maior segurança:

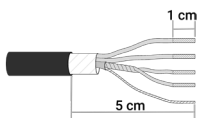
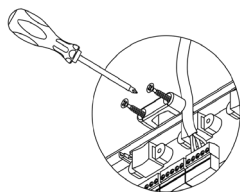

## Módulo de controlo Airzone desumidificador (AZCE8CM1DRY)

Para obter mais informações, consulte a [ficha técnica](#).

### Montagem

O módulo é montado sobre trilhos DIN. Este módulo é alimentado externamente a 110/230 VAC. A localização e a montagem deste módulo devem cumprir a regulamentação eletrónica vigente.

**Nota:** Para remover o módulo na calha DIN, puxe a lingueta para baixo para o libertar.

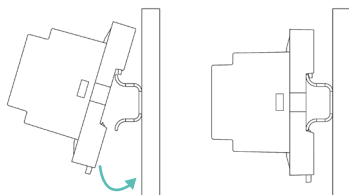

### Ligação

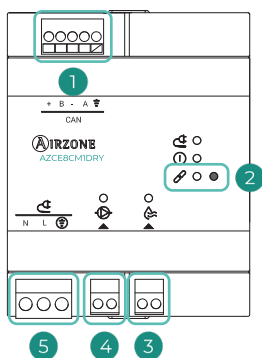

Nº	Descrição
1	Barramento CAN
2	Reset
3	Saída de relé (ventilador)
4	Saída de relé (bomba)
5	Alimentação

### Barramento CAN

Ligue o módulo AZCE8CM1DRY no barramento CAN da central. Para o efeito, dispõe de 1 borne de 5 pinos. Utilize o cabo Airzone de 2x0,5 + 2x0,22 mm<sup>2</sup>. Fixe os cabos com os parafusos do borne respeitando o código de cores.

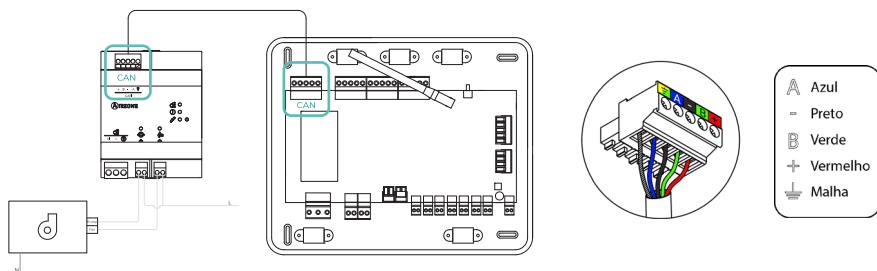

Fixe os cabos nas torres da central para maior segurança:



## Saídas de relé

As características dos relés são:

- ⊕ I<sub>max</sub> Bomba: 12 A a 250 Vac / 12 A a 24 VDC.
- ⊕ I<sub>max</sub> Ventilador: 5 A a 250 Vac / 3 A a 30 VDC.

Para controlo de elementos de maior potência, recomenda-se o uso de contactores. Lembre-se de conectar o neutro diretamente, do circuito até o elemento a ser controlado.

## Alimentação ( ⚡ )

O módulo desumidificador é alimentado externamente a 110/230 VAC. A ligação é feita por um borne de 3 pinos. Fixe os cabos com os parafusos do borne respeitando o código de cores.

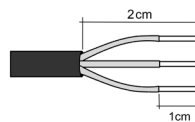
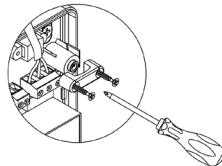
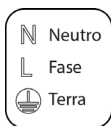
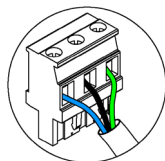

Um interruptor principal ou outro meio de desligamento que tenha uma separação constante em todos os polos deverá ser incorporado aos cabos de alimentação externa do sistema, de acordo com a regulamentação local e nacional pertinente. O sistema será reiniciado automaticamente caso a alimentação principal seja desligada. **Utilize um circuito independente da unidade a controlar para alimentar o sistema.**

## Reset

Caso necessite que o medidor de consumo retorne aos valores de fábrica, mantenha pressionado o botão  até que todos os LED se acendam. Espere que os LED voltem ao seu estado normal para voltar a realizar a configuração inicial.

## Módulo de controlo Airzone de válvulas sem fios VALR (AZCE8CM1VALR)

Para obter mais informações, consulte a [ficha técnica](#).

### Montagem

O módulo é montado sobre trilhos DIN. A localização e a montagem deste módulo devem cumprir a regulamentação eletrónica vigente.

**Nota:** Para remover o módulo na calha DIN, puxe a lingueta para baixo para o libertar.

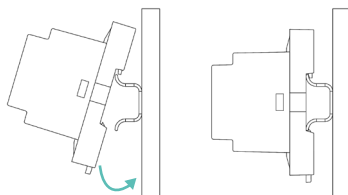

### Ligação

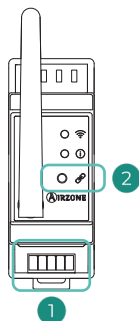

Nº	Descrição
1	Barramento CAN
2	Associação / Reset

#### Barramento CAN

Ligue o módulo AZCE8CM1VALR no barramento CAN da central. Para o efeito, dispõe de 1 borne de 5 pinos. Utilize o cabo Airzone de 2x0,5 + 2x0,22 mm<sup>2</sup>. Fixe os cabos com os parafusos do borne respeitando o código de cores.

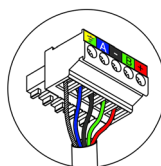
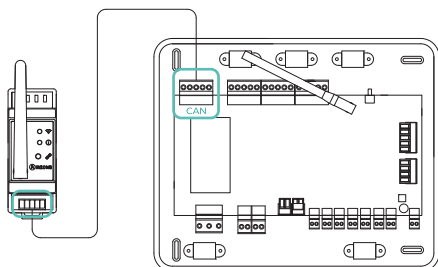

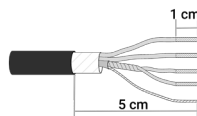
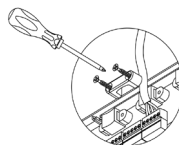

A	Azul
-	Preto
B	Verde
+	Vermelho
⏚	Malha

Fixe os cabos nas torres da central para maior segurança:



#### Reset

Caso necessite que o medidor de consumo retorne aos valores de fábrica, mantenha pressionado o botão de associação  até que o LED  mude a estado de busca (azul). Espere que os LED voltem ao seu estado normal para voltar a realizar a configuração inicial.

## Cabeça termostática sem fios Airzone VALR para radiadores (AZX6AC1VALR)

Para obter mais informações, consulte a [ficha técnica](#).

### Montagem

Cabeça termostática sem fios Airzone são montados em cada uma das válvulas de um aquecedor. Verifique se o atuador da válvula termostática é compatível com o corpo da válvula que você vai equipar (M30 x 1,5). Veja a [tabela de compatibilidade](#).

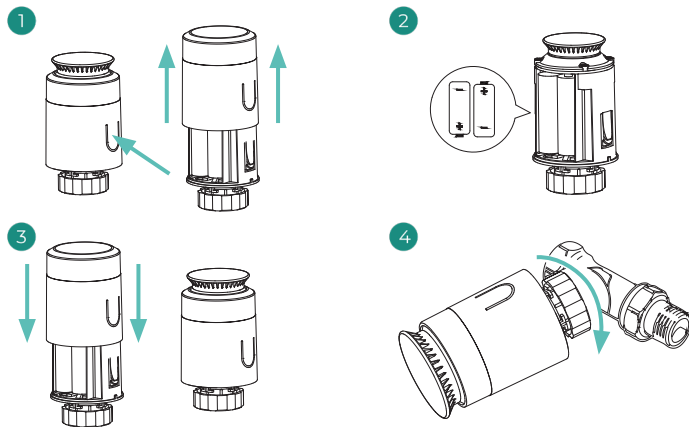

### Associação

Para associar as cabeças, siga os passos abaixo:

- 1**. Abra o canal de associação premindo o botão
- 2**. Gire a roda superior da cabeça até aparecer "OF" no ecrã.
- 3**. Pressione e mantenha pressionado o botão superior até que o endereço da cabeça termostática apareça no ecrã (é atribuído automaticamente um endereço de 01 a 10).

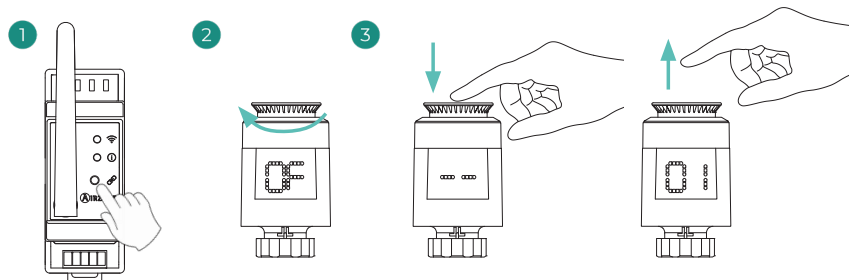

## Módulo de controlo Airzone de válvulas por cabo 110/230V VALC (AZCE8CM1VALC)

Para obter mais informações, consulte a [ficha técnica](#).

### Montagem

O módulo é montado sobre trilhos DIN ou em superfície. Este módulo é alimentado externamente a 110/230 Vac. A localização e a montagem deste módulo devem cumprir a regulamentação eletrónica vigente.

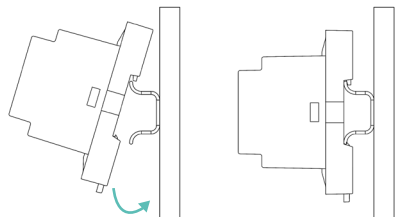

Montagem numa calha DIN

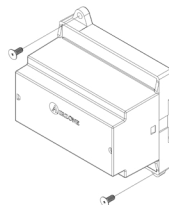

Montagem em parede

**Nota:** Para remover o módulo na calha DIN, puxe a lingueta para baixo para o libertar.

### Ligação

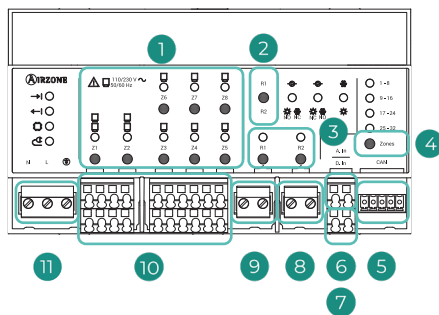

Nº	Descripción
1	Botões relés de zona
2	Configuração relés de manobra
3	Botões relés de manobra
4	Reset
5	Barramento CAN
6	Entrada analógica
7	Entrada digital (Modo forçado)
8	Relé de manobra R2
9	Relé de manobra R1
10	Saídas para cabeças termostáticas
11	Alimentação

## Barramento CAN

Ligue o módulo AZCE8CMIVALC no barramento CAN da central. Para o efeito, dispõe de 1 borne de 5 pinos. Utilize o cabo Airzone de 2x0,5 + 2x0,22 mm<sup>2</sup>. Fixe os cabos com os parafusos do borne respeitando o código de cores.

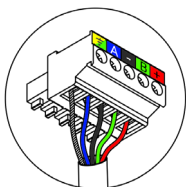
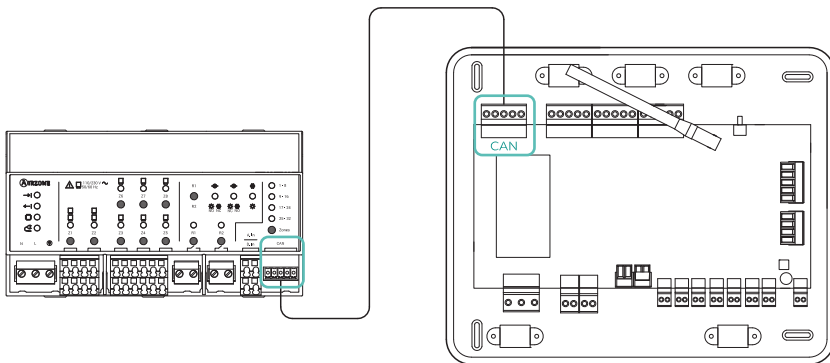

- A Azul
- Preto
- B Verde
- + Vermelho
- Malha

Fixe os cabos nas torres da central para maior segurança:

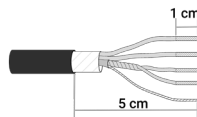
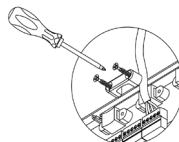

## Saídas para cabeças termostáticas

As características dos relés de controlo Z1 - Z8 são: I<sub>max</sub> de 5 A a 110/250 VAC.

Para controlo de elementos de maior potência, recomenda-se o uso de contactores. Lembre-se de conectar o neutro diretamente, do circuito até o elemento a ser controlado.

## Alimentação (N L ⊕)

O módulo de válvulas por cabo é alimentado externamente a 110/230 VAC. A ligação é feita por um borne de 3 pinos. Fixe os cabos com os parafusos do borne respeitando o código de cores.

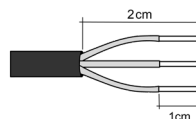
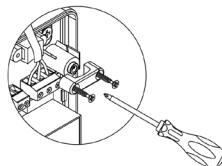
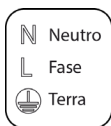
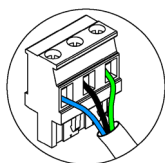

Um interruptor principal ou outro meio de desligamento que tenha uma separação constante em todos os polos deverá ser incorporado aos cabos de alimentação externa do sistema, de acordo com a regulamentação local e nacional pertinente. O sistema será reiniciado automaticamente caso a alimentação principal seja desligada. **Utilize um circuito independente da unidade a controlar para alimentar o sistema.**

## Configuração

Configure o módulo AZCE8CM1VALC de acordo com a sua instalação. Para o fazer, deixe o LED que corresponde à sua instalação ligado:

1. Pressione durante 5 s o botão de configuração dos relés de manobra.
2. Alternar entre as configurações clicando no mesmo botão.
3. GuSalve as configurações fazendo um novo clique durante 5 s.

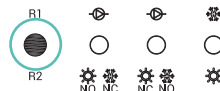

Configuração / Saída de relé	Configuração 1	Configuração 2	Configuração 3
R1	On/Off Bomba	On/Off Bomba	Modo Frio
R2	<b>Modo Calor:</b> Normalmente aberto <b>Modo Frio:</b> Normalmente fechado	<b>Modo Calor:</b> Normalmente fechado <b>Modo Frio:</b> Normalmente aberto	Modo Calor

O relé R1 ativa-se com um atraso de 3 minutos quando é gerada solicitação no sistema.

O relé R2 conserva o último modo solicitado (frio ou calor), ao selecionar o modo Stop/Ventilação/Seco.

## Reset

Mantenha pressionado Zones durante 10 segundos para restabelecer o módulo aos valores de fábrica.

## Cabeça termostática por cabo Airzone 110/230V VALC para elementos radiantes (AZX6AC1VALC)

Para más información consulte la [ficha técnica](#).

### Montagem

Cabeça termostática por cabo Airzone são montados em cada uma das válvulas de um coletor / aquecedor. Verifique se o atuador da válvula termostática é compatível com o corpo da válvula que você vai equipar (M30 x 1,5). Veja a [tabela de compatibilidade](#).

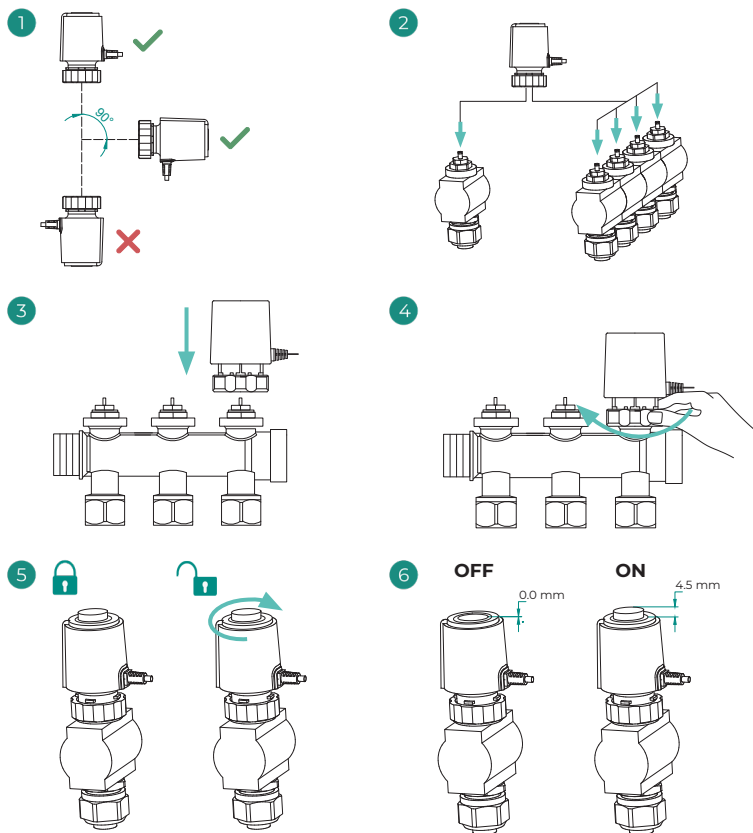

## Ligação

As cabeças termostáticas por cabos Airzone são elementos que se conectam às saídas Z1 - Z8 do módulo AZCE8CM1VALC. Conecte através de 2 fios sem polaridade. Número máximo de válvulas permitidas: 2 por cada saída (20 válvulas no total).

**Importante:** Use uma chave de fenda do tamanho adequado para pressionar as abas de fixação.

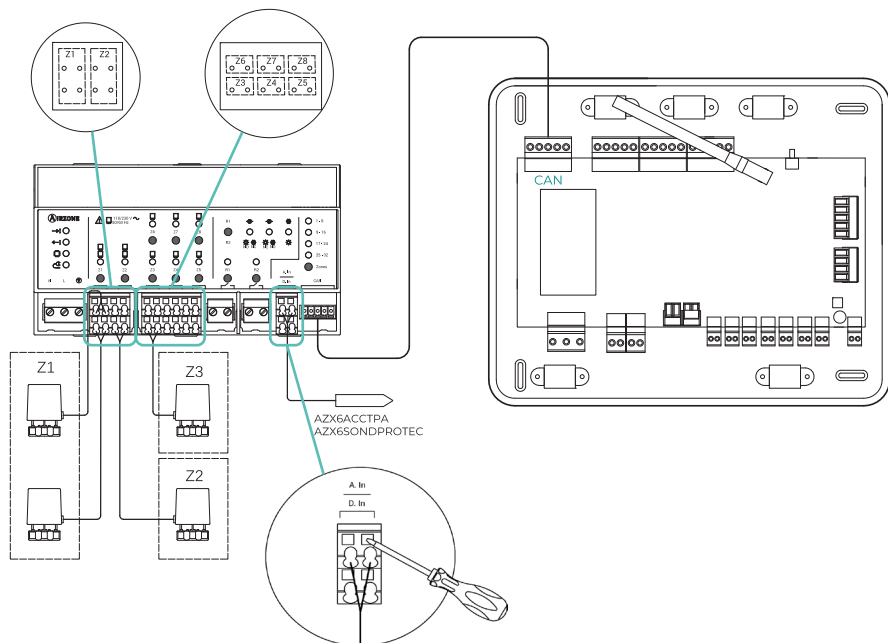

## Central de controlo de produção hidrônica Airzone (AZX6CCPGAWI)

Para obter mais informações, consulte a [ficha técnica](#).

### Montagem

A central de controlo de produção é entregue numa caixa aparafusada para fixação em superfície. A localização e a montagem deste elemento devem cumprir a regulamentação eletrónica vigente.

Para a montagem da central, siga estes passos:

1. Posicione a central de controlo de produção perto da unidade que pretende controlar.
2. Desparafuse a tampa para fixar a parte traseira à parede. Dimensões mínimas do parafuso:  $\varnothing = 4,5 \text{ mm}$ ,  $L = 25 \text{ mm}$
3. Quando todas as ligações tiverem sido realizadas, aparafuse a tampa novamente.

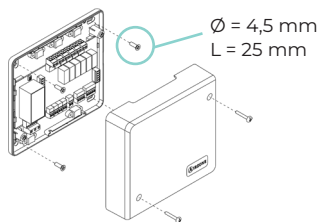

### Ligação

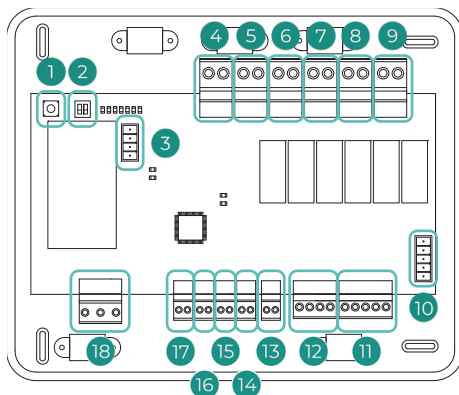

Nº	Descrição
1	Pesquisa de sistemas
2	Configuração
3	Barramento domótico aerotermia
4	Modo frio
5	Modo calor
6	Demanda ar (frio)
7	Demanda radiante (frio)
8	Demanda ar (calor)
9	Demanda radiante (calor)
10	Barramento domótico
11	Barramento domótico
12	Barramento de integração
13	Uso interno Airzone
14	Modo Stop
15	Modo frio semiforçado
16	Modo calor semiforçado
17	Modo AQS
18	Alimentação

### Pesquisa de sistemas (SW1)

Uma curta pressão em SW1 força a central de controlo de produção a procurar os sistemas ligados a ela e a configuração de endereçamento estabelecida. Para fazer o reset da CCP, pressione SW1 durante 10 segundos.

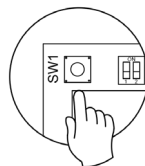

### Configuração (SW2)

O microswitch SW2 configura o tipo de instalação que pretende controlar com a central de controlo de produção. A lógica de funcionamento do microswitch é a seguinte:

Significado			
 1 2	 1 2	 1 2	 1 2
Aerotermia	2 tubos	3/4 tubos	RadianT

### Barramento doméstico aerotermia (IU)

Este barramento permite ligar os diferentes gateways de aerotermia para a unidade de ar-água instalada.

Para ligar os gateways integrados, desligue o borne do barramento máquina e encaixe o conector e o suporte de fixação do gateway.

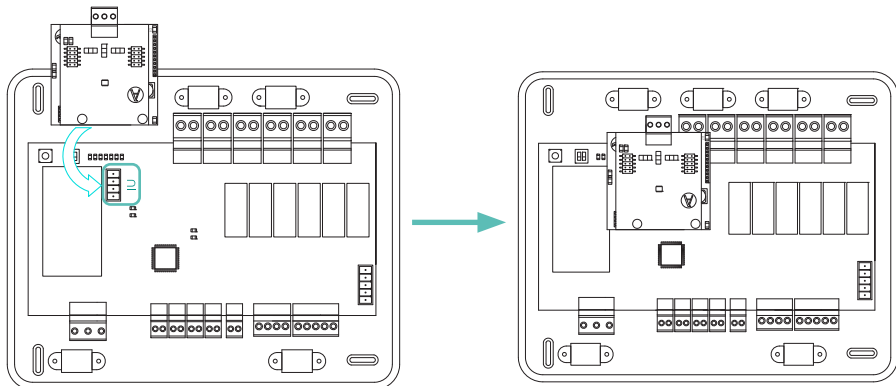

## Relés de controlo

Este dispositivo possui 6 relés para controlo da instalação. As características dos relés de controlo são Imáx de 10 A a 110/230 VAC livre de tensão. Para controlar elementos de maior potência, recomenda-se o uso de contactores da potência que se quer controlar.

**Importante:** Lembre-se de ligar o neutro diretamente do circuito até ao elemento que pretende controlar.

Em função do tipo de instalação configurada, os relés de controlo terão uma lógica adaptada à instalação:

- **Aerotermia**

Modo	Demanda	Relés de controlo					
		MODE_Y	MODE_W	AIR_Y	RAD_Y	AIR_W	RAD_W
Stop	OFF	-	-	-	-	-	-
Frio		ON	-	ON	-	-	-
		ON	-	-	ON	-	-
	OFF	-	-	-	-	-	-
Calor		-	ON	-	-	ON	-
		-	ON	-	-	-	ON
	OFF	-	-	-	-	-	-
Seco	ON	-	-	-	-	-	-
	OFF	-	-	-	-	-	-
Ventilação	ON	-	-	-	-	-	-
	OFF	-	-	-	-	-	-



 Ar /  Radiador /  Radiante

- 2 tubos / 4 tubos

Modo	Demanda	Relés de controlo					
		MODE_Y	MODE_W	AIR_Y	RAD_Y	AIR_W	RAD_W
Stop	OFF	-	-	-	-	-	-
Frio		ON	-	ON	-	-	-
		ON	-	-	ON	-	-
	OFF	ON	-	-	-	-	-
Calor		-	ON	-	-	ON	-
		-	ON	-	-	-	ON
	OFF	-	ON	-	-	-	-
Seco	ON	ON	-	-	-	-	-
	OFF	ON	-	-	-	-	-
Ventilação	ON	-	-	-	-	-	-
	OFF	-	-	-	-	-	-

 Ar /  Radiador /  Radiante

- RadianT

Modo	Demanda	Relés de controlo					
		MODE_Y	MODE_W	AIR_Y	RAD_Y	AIR_W	RAD_W
Stop	OFF	-	-	-	-	-	-
Frio		ON	-	-	ON	-	-
	OFF	ON	-	-	-	-	-
Calor		-	ON	-	-	ON	-
		-	ON	-	-	-	ON
	OFF	-	ON	-	-	-	-

 Radiador /  Radiante

**Importante:** Com o objetivo de otimizar a temperatura de produção das unidades de aeroterma, as seguintes combinações não gerarão solicitação de ar na central de controlo de produção:

- Gateway de controlo 3.0 Airzone (AZX8GTCxxx) nas centrais de sistema.
- Gateway de controlo Airzone - Unidade eletromecânica (AZX6ELECTROMECC) nas centrais de sistema.

## Barramento doméstico (DM2)

Para a ligação do Webserver Airzone Cloud, remova o suporte de fixação do Webserver e encaixe o conector no barramento doméstico exterior.

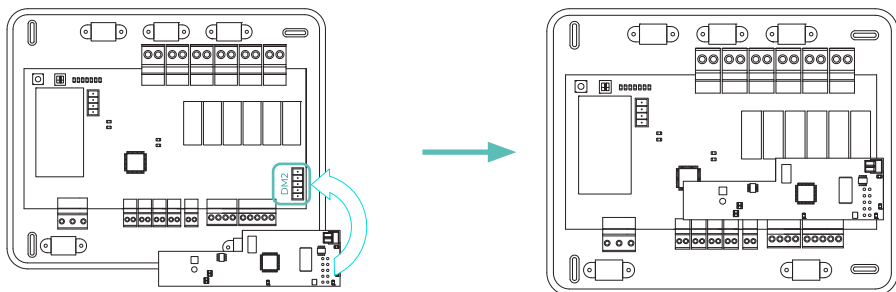

## Barramento doméstico (DM1)

O barramento doméstico exterior permite interligar vários sistemas entre si para poder realizar a gestão de todos eles através dos periféricos de controlo oferecidos pela Airzone ou a sua integração numa rede superior de controlo.

Para a ligação ao barramento dispõe de 1 borne de 5 pinos. A ligação deste sistema é apenas com barramento. Fixe os cabos com os parafusos do borne respeitando o código de cores.

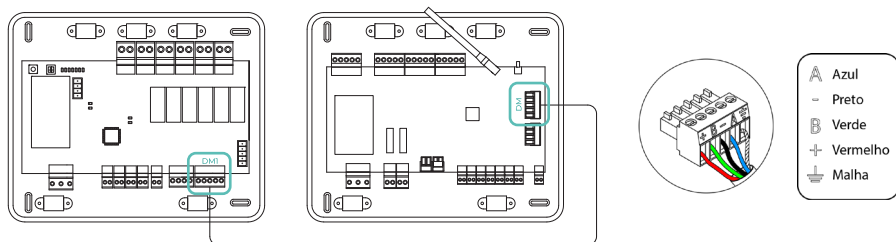

**Nota:** Lembre-se que, para o correto funcionamento desta central, todas as centrais da instalação devem estar direccionadas (até 32 sistemas) (ver secção Configuração avançada do sistema).

## Barramento de integração (INT)

Para a ligação ao barramento dispõe de 1 borne de 4 pinos para realizar integrações. Disponível apenas em configurações sem webserver.

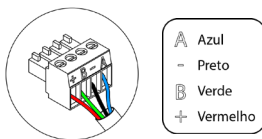

## Entradas digitais

A central de controlo de produção possui 4 entradas digitais para realizar controlos externos aos sistemas Airzone. Estas entradas estão configuradas como normalmente abertas. Para a sua ligação, recomenda-se a utilização de cabo blindado.

- **AQS:** Esta entrada ativa o modo AQS. Neste modo, todos os sistemas que estejam a funcionar em calor ar pararão e exibirão a mensagem AQS nos termostatos das zonas. Esta função é recomendada para as instalações de aerotermia, quando a unidade de aerotermia começar a produzir AQS para a produção de climatização.
- **Calor:** Esta entrada ativa o modo calor semiforçado em todos os sistemas da instalação. Permite a seleção dos modos: Stop, Calor e Ventilação.
- **Frio:** Esta entrada ativa o modo frio semiforçado em todos os sistemas da instalação. Permite a seleção dos modos: Stop, Frio, Seco e Ventilação.
- **Stop:** Esta entrada ativa o modo Stop em todos os sistemas da instalação.

## Alimentação (N L ⊕)

A alimentação da central de controlo de produção e, conseqüentemente, dos elementos a ela ligados, é realizada através deste conector. Alimentação externa a 110/230 VAC.

A ligação é feita por um borne de 3 pinos. Fixe os cabos com os parafusos do borne respeitando o código de cores.

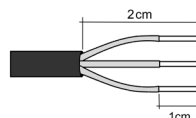
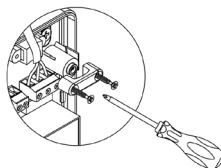
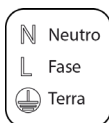
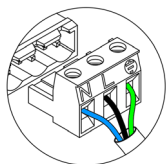

Um interruptor principal ou outro meio de desligamento que tenha uma separação constante em todos os polos deverá ser incorporado aos cabos de alimentação externa do sistema, de acordo com a regulamentação local e nacional pertinente. O sistema será reiniciado automaticamente caso a alimentação principal seja desligada. **Utilize um circuito independente da unidade a controlar para alimentar o sistema.**

Depois de realizadas todas as ligações, coloque a tampa da central corretamente.

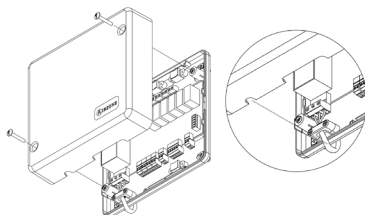

## Gateway de integração KNX Airzone (AZX6KNXGTWAY)

Para obter mais informações, consulte a [ficha técnica](#).

### Montagem

Este gateway é montado sobre trilho DIN. É alimentado através do barramento doméstico da central e do barramento KNX da instalação. A localização e a montagem deste módulo devem cumprir a regulamentação eletrônica vigente.

**Nota:** Para remover o módulo na calha DIN, puxe a lingueta para baixo para o libertar.

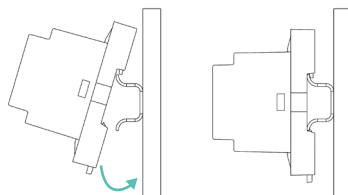

### Ligação



Nº	Descrição
1	Barramento doméstico
2	Barramento KNX
3	Programação

### Barramento doméstico

O gateway de integração Airzone-KNX liga-se ao barramento doméstico da central. Para isso, dispõe de 1 borne de 5 pinos. Fixe os cabos com os parafusos do borne respeitando o código de cores.

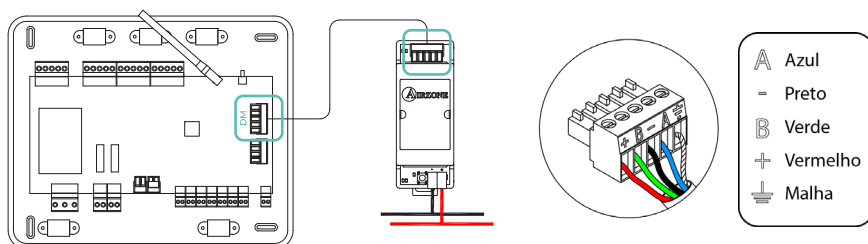

**Importante:** Respeite a polaridade do barramento KNX: polo “-” cabo preto; polo “+” cabo vermelho.

### Programação

Para fazer a configuração, siga os passos descritos no [Manual de Instalação de KNX](#).

## Gateway de controlo Airzone Ventiloinvector 3 vel (AZX6FANCOILZ)

Para obter mais informações, consulte a [ficha técnica](#).

### Montagem

Este dispositivo é montado sobre trilho DIN ou na parede. Este módulo é alimentado externamente a 110/230 VAC. A localização e a montagem deste módulo devem cumprir a regulamentação eletrónica vigente.

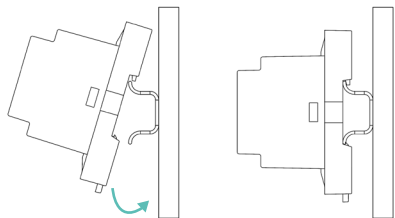

Montagem em trilho DIN

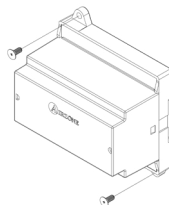

Montagem na parede

**Nota:** Para remover o módulo na calha DIN, puxe a lingueta para baixo para o libertar.

### Ligação

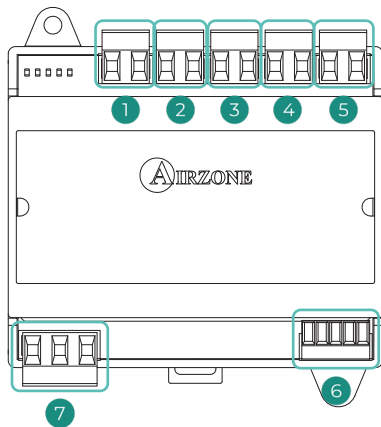

Nº	Descrição
1	Demanda de ar (frio)
2	Velocidade 1
3	Velocidade 2
4	Velocidade 3
5	Demanda de ar (calor)
6	Barramento máquina
7	Alimentação

## Relés de controlo

As características dos relés de controlo ① ② ③ ④ ⑤ são: I<sub>max</sub> de 10 A a 110/230 VAC livre de tensão. Para controlar elementos de maior potência, recomenda-se o uso de contactores da potência que se quer controlar.

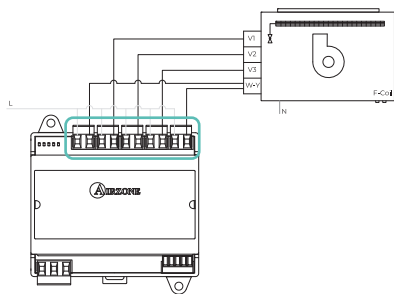

Instalação de 2 tubos

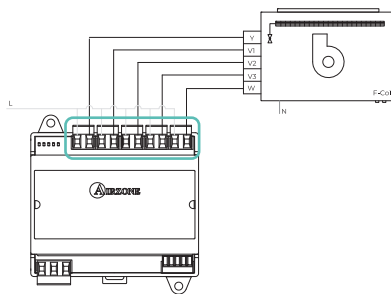

Instalação de 4 tubos

## Barramento máquina

Para a ligação ao barramento máquina da central possui 1 borne de 4 pinos. Fixe os cabos com os parafusos do borne respeitando o código de cores. Utilize a malha apenas no conector do lado da central.

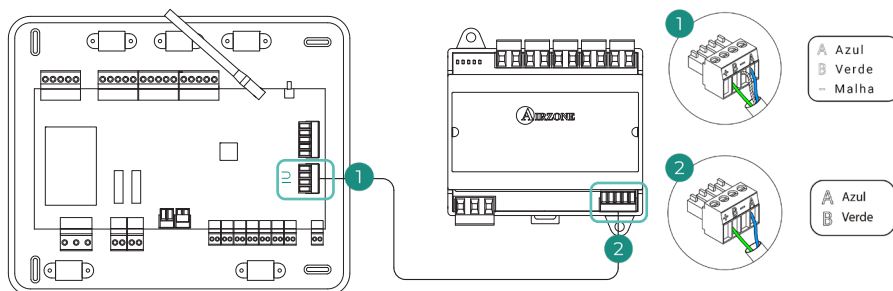

## Alimentação (N L ⊕)

O gateway alimenta-se de forma externa a 110/230 VAC. A ligação da alimentação elétrica ao módulo é feita com um borne de 3 pinos. Fixe os cabos com os parafusos do borne respeitando o código de cores.

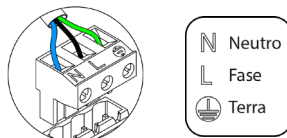

Um interruptor principal ou outro meio de desligamento que tenha uma separação constante em todos os polos deverá ser incorporado aos cabos de alimentação externa do sistema, de acordo com a regulamentação local e nacional pertinente. O sistema será reiniciado automaticamente caso a alimentação principal seja desligada. **Utilize um circuito independente da unidade a controlar para alimentar o sistema.**

## Gateway de controlo Airzone Ventiloinvector 0-10 V (AZX6010VOLT5Z)

Para obter mais informações, consulte a [ficha técnica](#).

### Montagem

Este dispositivo é montado sobre trilho DIN ou na parede. Este módulo é alimentado externamente a 110/230 VAC. A localização e a montagem deste módulo devem cumprir a regulamentação eletrónica vigente.

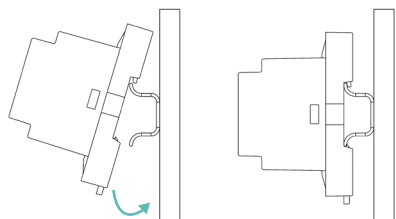

Montagem em trilho DIN

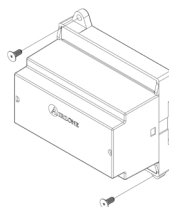

Montagem na parede

**Nota:** Para remover o módulo na calha DIN, puxe a lingueta para baixo para o libertar.

### Ligação

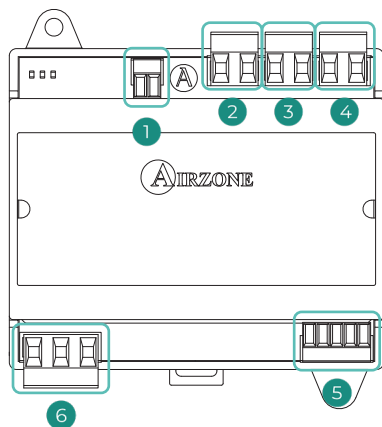

Nº	Descrição
1	Controlo do ventilador
2	Demanda de ar (frio)
3	Demanda de ar (calor)
4	Solicitação de ventilador
5	Barramento máquina
6	Alimentação

## Relés de controlo

As características dos relés de controlo ②③④ são: I<sub>max</sub> de 10 A a 110/230 VAC livre de tensão. Para controlar elementos de maior potência, recomenda-se o uso de contactores da potência que se quer controlar.

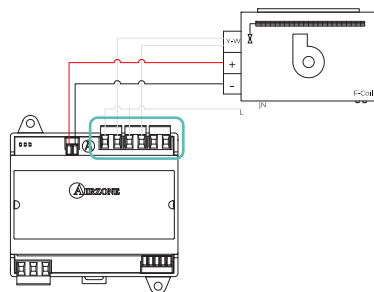

Instalação de 2 tubos

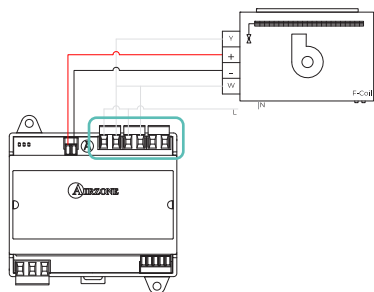

Instalação de 4 tubos

## Barramento máquina

Para a ligação ao barramento máquina da central possui 1 borne de 4 pinos. Fixe os cabos com os parafusos do borne respeitando o código de cores. Utilize a malha apenas no conector do lado da central.

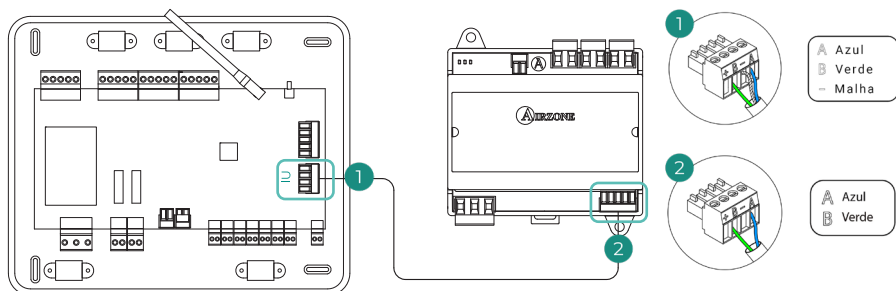

## Alimentação (N L ⊕)

O gateway alimenta-se de forma externa a 110/230 VAC. A ligação da alimentação elétrica ao módulo é feita com um borne de 3 pinos. Fixe os cabos com os parafusos do borne respeitando o código de cores.

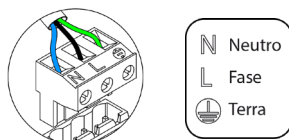

Um interruptor principal ou outro meio de desligamento que tenha uma separação constante em todos os polos deverá ser incorporado aos cabos de alimentação externa do sistema, de acordo com a regulamentação local e nacional pertinente. O sistema será reiniciado automaticamente caso a alimentação principal seja desligada. **Utilize um circuito independente da unidade a controlar para alimentar o sistema.**

## Gateway de controlo Airzone unidade eletromecânica (AZX6ELECTROMECC)

Para obter mais informações, consulte a [ficha técnica](#).

### Montagem

Este dispositivo é montado sobre trilho DIN ou na parede. Este módulo é alimentado externamente a 110/230 VAC. A localização e a montagem deste módulo devem cumprir a regulamentação eletrónica vigente.

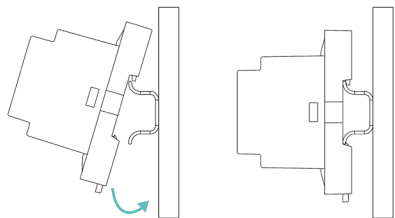

Montagem em trilho DIN

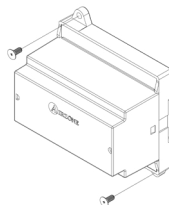

Montagem na parede

**Nota:** Para remover o módulo na calha DIN, puxe a lingueta para baixo para o libertar.

### Ligação

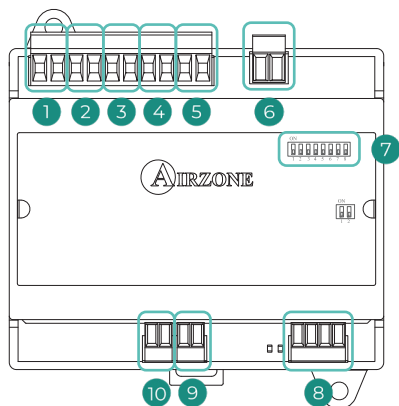

Nº	Descrição
1	Modo calor
2	Modo ventilação
3	Compressor 2
4	Compressor 1
5	Modo frio
6	Caldeira
7	Microswitch
8	Barramento máquina
9	Sonda de caldeira
10	Sonda de máquina

## Relés de controlo

As características dos relés de controlo ① ② ③ ④ ⑤ são: 24/48 VAC livre de tensão. Para controlar elementos de maior potência, recomenda-se o uso de contactores da potência que se quer controlar.



A lógica de funcionamento dos relés é a seguinte:

Modo	Demanda	Relés de controlo					
		0 - W	0 - V	0 - G2	0 - G1	0 - Y	C1 - 0
Stop	-	-	-	-	-	-	-
Ventilação	Sim	-	ON	-	-	-	-
	Não	-	-	-	-	-	-
Ar frio (1 etapa)	Sim	-	ON	-	ON*	ON	-
	Não	-	-	-	-	ON	-
Ar frio (2 etapas)	Se T retorno < 28 °C	ON	ON	ON	ON	ON	-
	Se T retorno > 28 °C	ON	ON	-	ON*	ON	-
	Não	ON	-	-	-	ON	-
Ar calor (1 etapa)	Sim	ON	ON	ON	ON*	-	-
	Não	ON	-	-	-	-	-
Ar calor (2 etapas)	Se T retorno < 18 °C	ON	ON	ON	ON	-	-
	Se T retorno > 18 °C	ON	ON	-	ON*	-	-
	Não	ON	-	-	-	-	-
Calor radiante	Sim	ON	-	-	-	-	-
	Não	ON	-	-	-	-	-
Calor combinado	Dif. > Z °C	ON	ON	ON	ON	-	ON
	Dif. < Z °C	ON	-	-	-	-	ON
	Não	ON	-	-	-	-	-

**Nota:** Alterna a ativação das saídas do compressor (G2 e G1).

## Microswitch

A lógica de funcionamento do microswitch é a seguinte:

Significado		
	Tempo de arranque do compressor	ON: 4 min
		OFF: 10 s
	Ventilação contínua	ON: ligado permanente exceto em modo Stop
		OFF: apenas se há demanda
	Máquina de 1 ou 2 etapas	ON: 2 etapas
		OFF: 1 etapa

## Barramento máquina

Para a ligação ao barramento máquina da central possui 1 borne de 4 pinos. Fixe os cabos com os parafusos do borne respeitando o código de cores. Utilize a malha apenas no conector do lado da central.

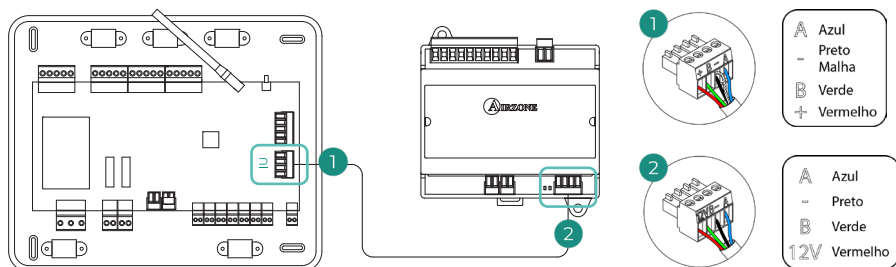

### Sonda de temperatura com braçadeira (AZX6ACCTPA)

Para obter mais informações, consulte a [ficha técnica](#).

Liga-se ao conector da sonda de temperatura (AI1). Protege a unidade da água de retorno à caldeira.

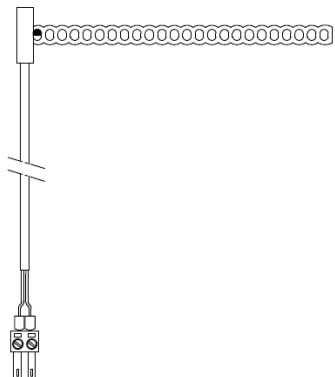

### Sonda de temperatura em estrutura (AZX6SONDPROTEC)

Para obter mais informações, consulte a [ficha técnica](#).

Liga-se ao conector da sonda de temperatura (AI1). Protege a unidade da água de retorno à caldeira.

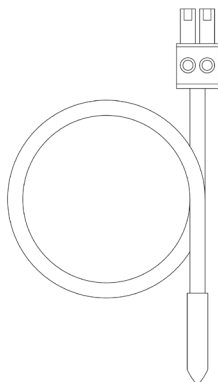

# Instalação do sistema

O plenum motorizado Easyzone 25 Plus Compact Wi-Fi / HUB permite ligar várias condutas separadas a uma unidade de climatização e distribuir ar de forma individual por diferentes zonas de um edifício.

## DIMENSÕES DO PLENUM MOTORIZADO EASYZONE 25 PLUS COMPACT

O plenum motorizado Airzone (AZ1[C/H]25xn-Ø) inclui:

- Central de controlo Easyzone 25 (AZC25CB1IAQ), responsável pela gestão do sistema através de dispositivos com e sem fios.
- Grelhas circulares motorizadas de Ø150/200 mm, consoante a configuração, com regulação manual do caudal.
- Sistema de gestão de zonas climáticas e controlo de grelhas motorizadas.
- Servidor web Airzone Cloud (Wi-Fi ou HUB, conforme configuração) para monitorização e controlo remoto através da aplicação Airzone Cloud (AZX8WS1BWF / AZX6WSPHUB).
- Sistema de purificação do ar por ionização integrado nas grelhas.
- Sensor de qualidade do ar AirQ Sensor sem VMC (AZAIQNSOUT).
- Medidor de consumo elétrico monofásico Wi-Fi (AZX8AC1MTW1).

### AZ1[C/H]25xn-Ø

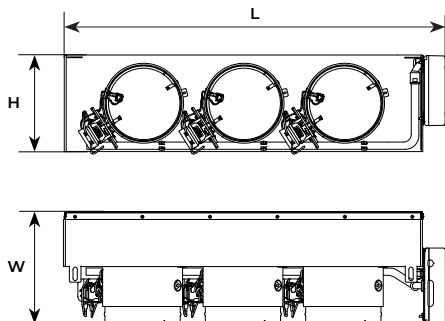

	n	(kg)	PLENUM (mm)			
			Ø	W	H	L
S	3	7±1.5	200	290.1	250	987.7
	4	7±1.5	150	290.1	250	987.7
M	4	9.5±1.5	200	290.1	250	1187.7
	5	9.5±1.5	150	290.1	250	1187.7
L	5	11.5±1.5	200	290.1	250	1487.7
	6	11.5±1.5	150	290.1	250	1487.7

AZ1[C/H]25xn-Ø  
(PLENUM)

x: S (Small), M (Medium), L (Large)  
n: Número de comportas  
Ø: Diâmetro (mm)

## KIT DE ADAPTAÇÃO MECÂNICA EASYZONE 25 PLUS COMPACT

O plenum motorizado Airzone é compatível com o kit de adaptação mecânica Easyzone 25 Plus Compact (**AZEZOx[xxx][yy]**) (fornecido separadamente), que inclui:

- Colar de adaptação para ligação mecânica à unidade interior com condutas.
- Gateway de controlo Airzone (AZX8GTCxxx), de acordo com o protocolo de comunicação exigido.
- Acessórios de montagem.

**AZEZOx[xxx][yy]**

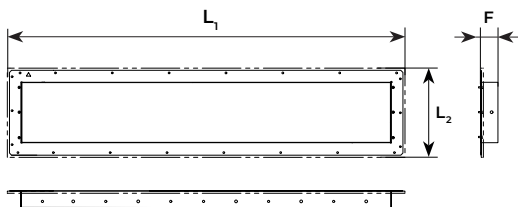

	n	COLAR DE ADAPTAÇÃO (mm)		
		L <sub>1</sub>	L <sub>2</sub>	F
S	3	920	240	100.8
	4	920	240	40
M	4	1120	240	100.8
	5	1120	240	40
L	5	1420	240	100.8
	6	1420	240	40

**AZEZOx[xxx][yy]**  
(COLAR DE ADAPTAÇÃO + GATEWAY)

x: S (Small), M (Medium), L (Large)  
[xxx]: Fabricante  
[yy]: Gama

## MONTAGEM DO PLENUM EASYZONE 25 PLUS COMPACT

### Montagem na unidade interior

Recomenda-se isolar todas as partes metálicas do Easyzone que fiquem em contacto com o exterior, para evitar a formação de condensação.

1

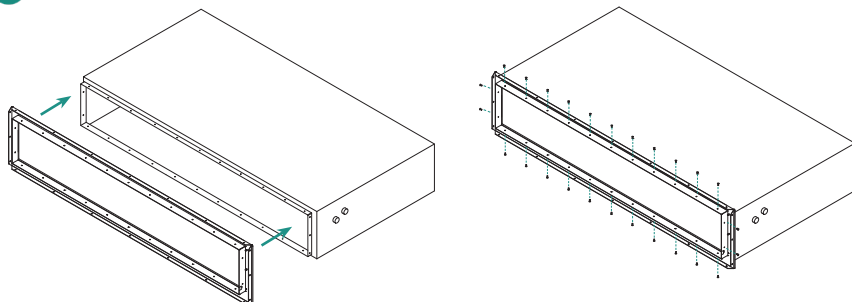

Coloque o bocal de adaptação do plenum motorizado Easyzone na boca de impulsão do equipamento e fixe-o com os parafusos fornecidos.

*Nota: Se a unidade de condutas tiver uma parte frontal com adaptadores circulares, remova-a para instalar o colar de adaptação fornecido.*

2

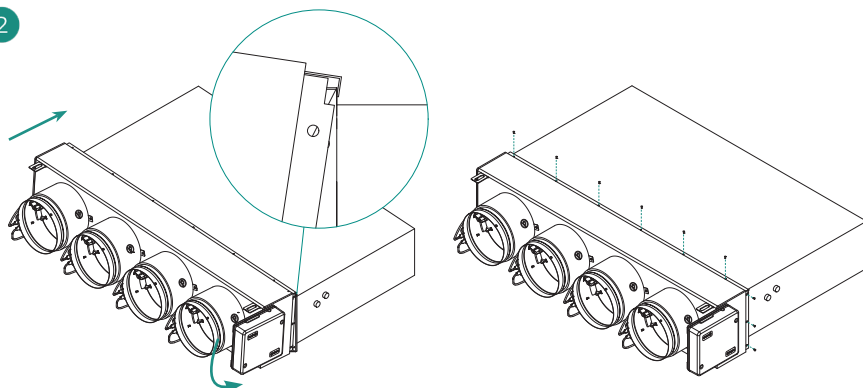

Coloque o corpo do plenum motorizado Easyzone na posição correta e fixe-o ao colarinho, previamente instalado, utilizando os parafusos fornecidos.

3

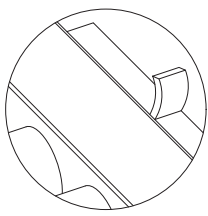

Depois de montar o plenum motorizado no colar de adaptação, certifique-se de isolar a ligação entre ambos. Utilize fitas de material isolante (lã de vidro ou espuma de polietileno) com 0,98 polegadas (25 mm) de espessura.

4

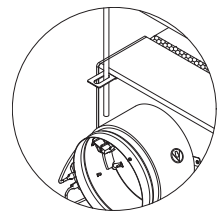

Fixe o Easyzone ao teto através das abas nas extremidades, utilizando varas roscadas.

5

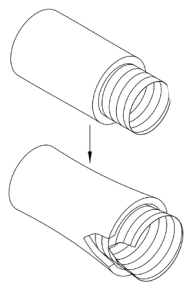

Faça um corte numa das extremidades dos tubos que vai utilizar para manter os motores fora.

6

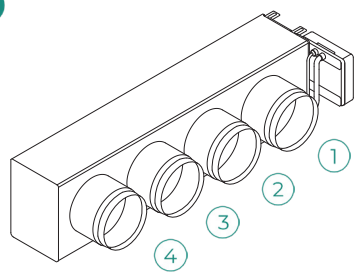

Encaixe o conduto de cada zona na sua comporta correspondente, seguindo a ordem indicada.

7

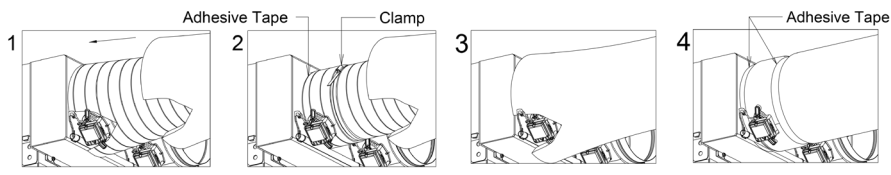

Para isolar o duto corretamente, certifique-se de seguir as instruções indicadas.

## Anulação da comporta

1

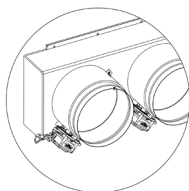

Certifique-se de que a comporta que vai ser desativada está fechada.

2

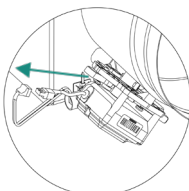

Desligue o motor.

3

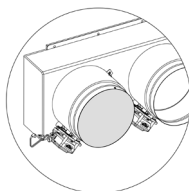

Coloque a tampa de vedação na porta.



LED	Significado	Estado	Cor
D1	Receção de dados a partir do barramento doméstico	Pisca	Verde
D2	Transmissão de dados para o barramento doméstico	Pisca	Vermelho
D3	Atividade da central	Pisca	Verde
D4	Transmissão de dados para o barramento de ligação	Pisca	Vermelho
D5	Receção de dados a partir do barramento de ligação	Pisca	Verde
D6	On/Off máquina	Comuta	Verde
D7	VMC/Caldeira	Comuta	Verde
D8	Transmissão de dados para o barramento máquina	Pisca	Vermelho
D9	Receção de dados a partir do barramento máquina	Pisca	Verde
D10	Receção de pacotes por rádio	Comuta	Verde
D11	Alimentação da central	Fixo	Vermelho
D18	Elemento associado	Fixo	Verde
D19	Canal associação ativo	Fixo	Vermelho
D79	Receção de dados a partir do barramento CAN	Pisca	Verde
D80	Transmissão de dados para o barramento CAN	Pisca	Vermelho
A	Abertura motorizações	ON: Fixo	Verde
	Fechamento motorizações	ON: Fixo	Vermelho
	Purificador ativo	ON: Fixo	Azul

# Configuração inicial

## AIRZONE BLUEFACE ZERO

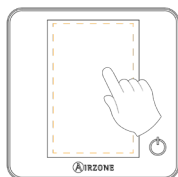

1

Language/País

Escolher a sua língua

**Português**

Selecione a sua localização

**Portugal**

Confirmar

Idiomas:

- Espanhol
- Italiano
- Inglês
- Português
- Francês
- Alemão

4

Saídas associadas

Selecione saídas associadas

1 2 3

4 5 6

7 8

Confirmar

O sistema permite associar mais de uma saída de controlo a uma zona, em caso de necessidade. É possível gerir várias saídas de controlo a partir de um único termostato. Por padrão, é selecionada a primeira saída livre. Se não for selecionada nenhuma, ao confirmar é mostrada a mensagem "Zona sem saídas associadas" e poderá voltar atrás.

2

Endereço área

Selecione a área de endereço

^

1

v

Confirmar

Selecione a zona associada este termostato.

5

Etapas controlo

Ar

Radiante

Confirmar

Etapas a controlar:

- Ar
- Radiante
- Combinada

Se desativar uma das fases, a saída de controlo correspondente previamente selecionada será desativada.

3

Configuração termostato

Selecione a configuração

**Mestre**

**Zona**

Confirmar

**Mestre:** Permite o controlo de todos os parâmetros da instalação.

**Zona:** Permite unicamente o controlo dos parâmetros de zona.

6

Outras configurações

Aceda ao Airzone Cloud > Assistente de configuração para configuração avançada

Função básica  Off

Finalizar

Finalize o processo. A partir Airzone Cloud, aceda ao Assistente de Configuração para ajustes avançados e/ou ative a função básica (esta última permite ligar/desligar, ajuste da velocidade, ajuste do modo de funcionamento e ajuste da temperatura).

# AIRZONE THINK

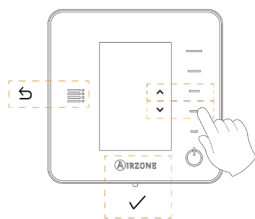

Idiomas:

- Espanhol
- Italiano
- Inglês
- Português
- Francês
- Alemão

2

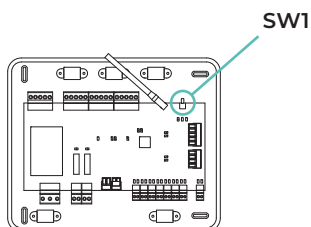

## Think rádio

Abra o canal de associação rádio. Para isso, prima SW1. Quando o canal estiver aberto, terá 15 minutos para realizar a associação. Pode também abrir o canal de associação rádio através dos termostatos Blueface Zero.

**IMPORTANTE:** Lembre-se de não manter mais do que um canal aberto na mesma instalação simultaneamente.

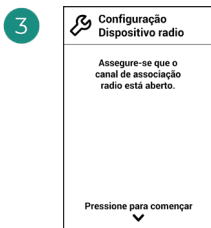

Inicie a pesquisa do canal rádio.

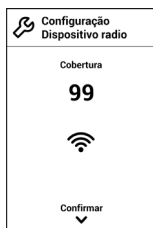

Verifique se a cobertura é ideal (mínimo 30%).

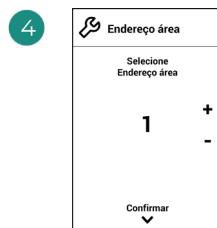

Selecione a zona associada a este termostato.



**Mestre:** Permite o controlo de todos os parâmetros da instalação.

**Zona:** Permite unicamente o controlo dos parâmetros de zona.

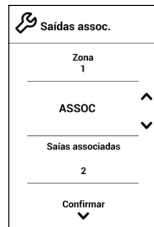
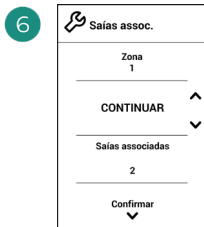

O sistema permite associar mais de uma saída de controlo a uma zona, em caso de necessidade. É possível gerir várias saídas de controlo a partir de um único termostato. Por padrão, é selecionada a primeira saída livre. Se não for selecionada nenhuma, ao confirmar é mostrada a mensagem “Zona sem saídas associadas” e poderá voltar atrás.



Etapas a controlar:

- Ar
- Radiante
- Combinada

Se desativar uma das fases, a saída de controlo correspondente previamente selecionada será desativada.

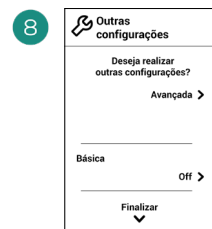

Finalize o processo. A partir Airzone Cloud, aceda à configuração avançada e/ou ative a função básica (esta última permite ligar/desligar, ajuste da velocidade, ajuste do modo de funcionamento e ajuste da temperatura).

## AIRZONE LITE



1

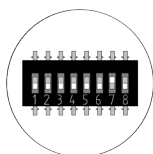
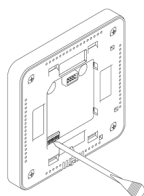

Selecione a zona associada a este termostato subindo o microswitch da zona correspondente.

3

Selecione outras saídas de controlo associadas à zona, caso necessite. Esta associação deve ser feita a partir do assistente de configuração (via Airzone Cloud).

2

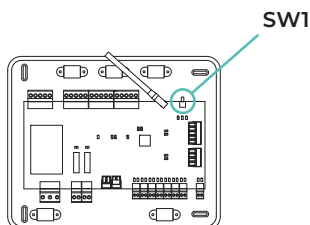

### Lite cabo

Passa ao passo 3.

### Lite rádio

Abra o canal de associação rádio. Para isso, prima SW1. Quando o canal estiver aberto, terá 15 minutos para realizar a associação. Pode também abrir o canal de associação rádio através dos termostatos Blueface Zero.

**IMPORTANTE:** Lembre-se de não manter mais do que um canal aberto na mesma instalação simultaneamente.

4

Se pretender efetuar outras configurações para este termostato, terá de aceder ao menu de configuração avançada para a sua zona a partir de um termostato Airzone Blueface Zero.

O ícone  piscará 5 vezes em verde para indicar que a associação está correta. Se a zona estiver ocupada, o LED piscará na cor vermelha. Caso o LED pisque 2 vezes em vermelho, o termostato está fora de cobertura.

*Lembre-se: Caso necessite alterar o número de zona, faça primeiro o reset do termostato e inicie a sequência de associação.*

## VERIFICAÇÃO DA CONFIGURAÇÃO INICIAL

Verifique os seguintes itens:

1. **Comunicação unidade-sistema:** Configure o sistema Airzone num modo de funcionamento diferente de Stop e ligue a zona, gerando solicitação nela. Verifique se o modo imposto no termostato mestre aparece no termostato da unidade interna e se a temperatura de referência se altera.
2. **Comunicação unidade-sistema:** Configure o sistema Airzone em modo Stop e verifique se a máquina se desliga e se os registos se abrem.
3. **Abertura/Fecho de registos e/o saídas de controlo:** Liga e gere solicitação em todas as zonas. A seguir, apague e acenda cada zona para verificar se as saídas de controlo associadas estão corretas.
4. Verifique se a **pressão estática** na unidade de condutas está de acordo com as condições da rede de distribuição de ar onde está instalada (consulte o manual do fabricante da unidade se precisar modificar este parâmetro).

## REINÍCIO DO SISTEMA

Caso necessite que o sistema retorne aos valores de fábrica, mantenha **SW1** pressionado até que o **LED D19** deixe de piscar. Espere que os LED voltem ao seu estado normal para realizar a configuração inicial novamente.

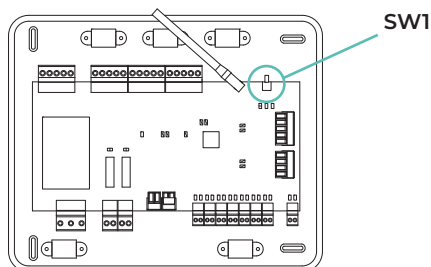

## REINÍCIO DA ZONA

Para os termostatos Blueface Zero y Think, siga os passos indicados no menu Configuração avançada, parâmetros de Zona.

Para os termostatos Lite, baixe o microswitch da zona e coloque o termostato novamente na base. O ícone  piscará duas vezes em verde para confirmar a finalização do reset.

# Regulagem do caudal

**Importante:** Inicie o ajuste do fluxo de ar nos registros centrais até os registros externos.

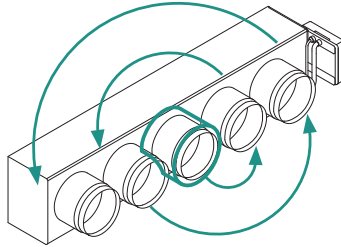

## AJUSTE DE CAUDAL (REG)

1. Ligue e gere a solicitação em todas as zonas para abrir todos os registros.
2. Desligue a zona/registo que será ajustado.
3. Ajuste a abertura máxima desejada com a alavanca REG (I/II/III/IV).
4. Ligue a zona e verifique se o caudal está correto.

## AJUSTE DE AR MÍNIMO (A-M)

1. Ligue e gere a solicitação em todas as zonas para abrir todos os registros.
2. Ligue a zona/registo que será ajustado.
3. Ajuste a abertura mínima desejada com a alavanca A-M (a/b/c/d).
4. Desligue a zona e verifique se o caudal de ar máximo está correto.

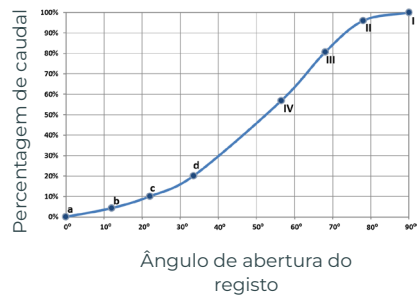
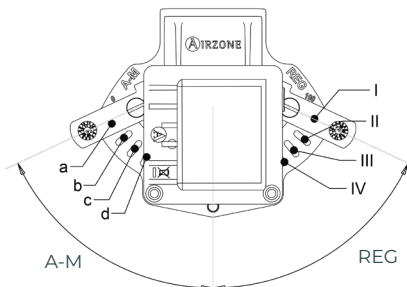

# Configuração avançada do sistema

## AIRZONE BLUEFACE ZERO

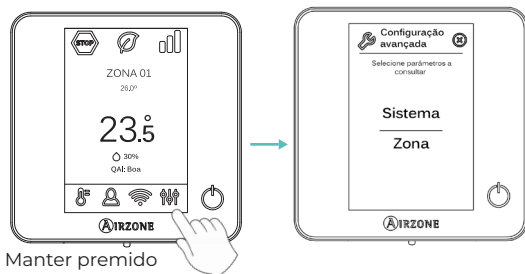

## AIRZONE THINK



## AIRZONE CLOUD

Pode realizar a configuração avançada do sistema na aplicação Airzone Cloud (consulte a secção Airtools do [Suporte Digital](#)).

Podem configurar-se os seguintes parâmetros:

- Parâmetros de sistema
- Parâmetros de zona
- Parâmetros de produção



## PARÂMETROS DE SISTEMA

### Sistema

- **Modo Easyzone**<sup>1</sup>. *(Apenas para Airzone Cloud)* Permite modificar o comportamento dos elementos motorizados quando todas as zonas estão em Off. Por defeito, este modo está ativado.
  - ♦ **Ativado:** todos os elementos motorizados permanecem abertos com as zonas em Off.
  - ♦ **Desativado:** a última zona em Off manterá o elemento motorizado aberto durante 4 minutos. Passado este tempo, todas as zonas mantêm-se fechadas.
- **Modo standby**<sup>1</sup>. *(Apenas para Airzone Cloud e se o “Modo Easyzone” estiver habilitado)* Com esta funcionalidade ativada, a unidade permanece ligada num estado de baixo consumo depois da solicitação de frio/calor ficar satisfeita. As opções de configuração disponíveis são:
  - ♦ **Modo standby para frio:** permite ativar/desativar o Standby em modo frio.
  - ♦ **Modo standby para calor:** permite ativar/desativar o Standby em modo calor.
- **Histerese em standby**<sup>1</sup>. *(Apenas para Airzone Cloud e se o “modo standby” estiver habilitado)* Permite acrescentar um valor de histerese à temperatura de referência aplicada pelo sistema quando o Modo standby está ativado (por defeito, é ativado a 16 °C no Modo calor e a 30 °C no Modo frio). A configuração inicial da histerese é 0 °C.
  - ♦ **Histerese calor:** define um valor de histerese em modo de calor (por defeito 3 °C).
  - ♦ **Histerese frio:** define um valor de histerese em modo de frio (por defeito 1 °C).
- **Canal rádio.** Permite ativar/desativar o canal de associação rádio do sistema. Se tiver ligado um módulo AZCE8CM1VLAR, o seu canal de associação também estará aberto.
- **Proteção anti-condensação**<sup>1</sup>. *(Apenas em instalações com módulo AZCE8CM1VALC que tenham zonas com controlo de radiante frio)* Permite seleccionar o nível de proteção\* contra a condensação: Muito elevado, Elevado, Médio (padrão), Baixo e Muito baixo. Caso necessário, desative essa proteção por 1 hora.

*\*Nota: Em nível de proteção Muito Baixo, o desumidificador (caso tenha um instalado) será ativado automaticamente sempre que a humidade relativa de qualquer zona ativada é maior que 55%.*

- **Controle de humidade**<sup>1</sup>. *(Apenas em instalações com módulos AZCE8CM1DRY)* Permite definir um valor de humidade máxima\* para todas as zonas (predefinição 50%) em etapas de 5%.

*\*Nota: O desumidificador ativa-se automaticamente sempre que o limite máximo de humidade, mais 5%, de qualquer zona é ultrapassado. É desativado quando: nenhuma zona está acima deste valor menos 5 %, nenhuma zona está ativa ou quando se muda para o modo Stop.*

<sup>1</sup>Parâmetros não disponíveis no termóstato Airzone Blueface Zero

- **Mudança de modo forçado**<sup>1</sup>. *(Apenas em instalações com módulos AZCE8CMIVALC)* Impõe o modo de funcionamento do sistema em função do modo de trabalho da produção de água centralizada, detetado através da entrada digital do módulo. As opções disponíveis são:

- ◆ Desativado (por defeito)
- ◆ Aberto: Calor forçado. Fechado: Frio forçado
- ◆ Aberto: Frio forçado. Fechado: Calor forçado

Enquanto a mudança de modo forçado estiver ativada, é possível mudar o modo de funcionamento do sistema, sempre que este for compatível com o modo imposto pela produção:

- ◆ Modo frio semiforçado: permite alterar para o modo Ventilação / Seco / Stop.
- ◆ Modo calor semiforçado: permite alterar para o modo Ventilação / Stop.

Em instalações com AZX6CCPGAWI, as entradas de modo forçado terão prioridade sobre esta funcionalidade.

- **Mudança de modo automático em função da T<sup>a</sup> de impulsão**<sup>\*</sup>. *(Apenas em instalações com módulos AZCE8CMIVALC e com sonda de temperatura)* Impõe o modo de funcionamento do sistema em função da temperatura de impulsão medida pela sonda de temperatura do módulo. Deve-se configurar os limites de temperatura que irão determinar a alteração de modo:

- ◆ Temp. impulsão frio: Valor abaixo do qual o modo frio será imposto ao sistema. Intervalo disponível: 10 - 21 °C (por defeito, 18 °C).
- ◆ Temp impulsão calor: Valor acima do qual o modo calor será imposto ao sistema. Intervalo disponível: 33 - 45 °C (por defeito, 30 °C).

Enquanto a mudança de modo automático estiver ativada, é possível mudar o modo de funcionamento do sistema, sempre que este for compatível com o modo imposto pela leitura da sonda de temperatura:

- ◆ Modo frio semiforçado: permite alterar para o modo Ventilação / Seco / Stop.
- ◆ Modo calor semiforçado: permite alterar para o modo Ventilação / Stop.

Em instalações com AZX6CCPGAWI, as entradas de modo forçado terão prioridade sobre esta funcionalidade.

*\*Nota: O parâmetro "Mudança de modo forçada" deve estar configurado como "Desativado".*

- **Alteração de hora automática**<sup>1</sup>. *(Só nas instalações com Webserver)* Permite atualizar a hora do sistema de forma automática. Por defeito, este parâmetro está desativado.
- **Aviso manutenção de filtro**<sup>1</sup>. *(Apenas para Airzone Cloud)* Permite ativar ou desativar o aviso, editar as horas de funcionamento ou repor a zero a contagem de manutenção do filtro.

<sup>1</sup>Parâmetros não disponíveis no termóstato Airzone Blueface Zero

- **Controlo centralizado**<sup>1</sup>. Permite a comunicação bidireccional de todos os parâmetros do aparelho de ar condicionado com o sistema Airzone. Por padrão, ele estará desabilitado.
- **Modo proteção**<sup>1</sup>. (*Apenas para Airzone Cloud e instalações com etapa radiante em modo frio*) Permite desativar o atraso no fechamento dos elementos motorizados.

## Etapas<sup>1</sup>

- **Modo frio**. Permite selecionar a temperatura mínima para o modo frio (18 - 26 °C), em intervalos de 1 °C. Por defeito, está configurado como temperatura mínima de frio 18 °C.
- **Frio combinado**. Permite ativar a etapa combinada de frio.
- **Modo calor**. Permite selecionar a temperatura máxima para o modo calor (19 - 30 °C), em intervalos de 1 °C. Por defeito, está configurado como temperatura máxima de calor 30 °C.
- **Calor combinado**. Permite ativar a etapa combinada de calor.

## Modo básico

- **Conf. Modo básico**. Permite configurar quais os parâmetros que se pretende mostrar ou controlar ao selecionar "Modo básico" como o modo de uso do termostato. As opções de configuração disponíveis são:
  - ♦ **Informação da zona**: mostra/oculta informações relacionadas com a temperatura ambiente e a humidade, tanto no ecrã principal como na proteção do ecrã.
  - ♦ **Alteração de modo**: ativada/desativada a alteração de modo de funcionamento.

## Caudal

- **Q-Adapt**. (*Apenas em instalações de expansão direta*)
  1. **Em unidades de expansão direta**. Permite selecionar o algoritmo de controlo de caudal que melhor se adapta à sua instalação de condutas. As opções disponíveis são:
    - ♦ **Máximo**: o sistema trabalha com velocidade máxima, independentemente do número de zonas.
    - ♦ **Potência**: o sistema trabalha com uma velocidade maior que em Padrão para favorecer o aumento de caudal.
    - ♦ **Padrão (por padrão)**: o sistema modifica a velocidade em função do número de zonas.
    - ♦ **Silêncio**: o sistema trabalha com uma velocidade menor que em Padrão para favorecer a redução de ruído.
    - ♦ **Mínimo**: o sistema trabalha com velocidade mínima, independentemente do número de zonas.
  2. **Em unidades ventiloconvetor 0-10 V**. Permite configurar a tensão mínima (1,5 V por padrão) e máxima (10 V por padrão) de trabalho do ventilador da unidade controlada em intervalos de 1 V. A tensão mínima corresponderá à velocidade mínima desejada para a unidade e a tensão máxima corresponderá à velocidade máxima. A velocidade média corresponderá ao ponto médio entre ambas.

<sup>1</sup>Parâmetros não disponíveis no termostato Airzone Blueface Zero

- **Abertura proporcional\***<sup>1</sup>. (Apenas em instalações com central AZCE8CB1MOT) Permite ativar/desativar a proporcionalidade dos registos do sistema. A proporcionalidade gradua em 4 passos a abertura ou o fechamento do registo em função da solicitação de temperatura da zona, ajustando o caudal da mesma. Por padrão, está configurado como Tudo/Nada.

*\*Nota: A alteração deste parâmetro afeta todos os registos motorizados da instalação.*

## Entrada/Saída

- **Saída O1.** Permite modificar a lógica de funcionamento do relé dependendo da versão da central.

As opções de configuração disponíveis são:

- ◇ Solicitação de circuito de alta temperatura
- ◇ ACS (controlo On/Off visível a partir de Airzone Cloud)
- ◇ VMC (controlo On/Off visível a partir de Airzone Cloud)
- ◇ Controlo manual (controlo On/Off visível a partir de Airzone Cloud)

Se a saída estiver configurada como "Solicitação de circuito de alta temperatura", ativa-se a seleção de etapas que acionam o relé O1 da central. As opções de ativação disponíveis são:

- ◇ Ar
- ◇ Radiadores
- ◇ Ar e radiadores

- **Saída O2.** Permite modificar a lógica de funcionamento do relé dependendo da versão da central.

As opções de configuração disponíveis são:

- ◇ Solicitação de circuito de baixa temperatura
- ◇ ACS (controlo On/Off visível a partir de Airzone Cloud)
- ◇ VMC (controlo On/Off visível a partir de Airzone Cloud)
- ◇ Controlo manual (controlo On/Off visível a partir de Airzone Cloud)

Se a saída estiver configurada como "Solicitação de circuito de baixa temperatura", ativa-se a seleção de etapas que acionam o relé O2 da central. As opções de ativação disponíveis são:

- ◇ Piso
- ◇ Radiadores\*

*\*Nota: Esta opção só estará disponível se a ativação da Saída O1 (quando a lógica de funcionamento é "Solicitação de circuito de alta temperatura") estiver configurada como "Ar".*

- **Atraso activação.** Permite seleccionar um tempo de atraso na ativação dos relés da central de 0 a 7 minutos. Por defeito, está configurado nos 3 minutos.

<sup>1</sup>Parâmetros não disponíveis no termóstato Airzone Blueface Zero

- **Entrada DII<sup>1</sup>.** (*Apenas para Airzone Cloud*) Permite modificar a lógica de funcionamento da entrada digital. As configurações disponíveis são:

- ♦ **Desativada:** mantém a entrada de alarme desativada, pelo que não se efetua nenhuma ação ao abrir/fechar o contacto.
- ♦ **Alarme (NC) (por defeito):** quando um alerta de alarme é recebido, o modo Stop fica definido na unidade de climatização, fechando todos os registos do sistema e bloqueando o modo de funcionamento.
- ♦ **Alarme acústico (NC)\*:** alarme para ligar o sensor de fugas de refrigerante, comportamento normalmente fechado. Ao abrir o contacto, ativa-se o erro de “fuga de refrigerante”.
- ♦ **Alarme acústico (NA)\*:** alarme para ligar o sensor de fugas de refrigerante, comportamento normalmente aberto. Ao fechar o contacto, ativa-se o erro de “fuga de refrigerante”.

*\*Nota: Caso este alarme seja ativado, aparecerá o parâmetro “Silenciar alarme” no menu de informações de Airtools Bluetooth. Isso permitirá interromper o aviso acústico dos termostatos, mas não eliminar o erro.*

- **Temperatura de retorno<sup>1</sup>.** (*Não disponível em AZCE6THINKR*) (*Disponível apenas em instalações com sonda de proteção AZX6SONDPROTEC/AZX6ACCTPA*) Permite definir as temperaturas de corte do sistema para proteção da unidade de ar em modo calor (32 °C, 34 °C e 36 °C) e frio (6 °C, 8 °C e 10 °C). Por padrão, a temperatura de corte do sistema em modo calor é 34 °C e, em modo frio, 8 °C.

## Fases Modo Frio<sup>1</sup>

- **Fases Modo frio.** (*Apenas para Airzone Cloud se houver uma etapa de ar nalguma zona*) Permite definir as fases que atuam nas etapas do Modo Frio para poder fazer diferentes combinações em função das necessidades da instalação. Estão disponíveis as seguintes fases:
  - ♦ **Fase “Preparação apenas ar”:** Permite iniciar a fase “Frio” apenas com a etapa de ar até atingir o diferencial selecionado entre a temperatura ambiente e a temperatura de referência. Uma vez alcançado este diferencial, ativa-se a fase combinada (ar + radiante). Esta fase só está disponível e ativada (por padrão) em instalações com etapa de ar em alguma das suas zonas.
  - ♦ **Fase de “Arrefecimento”:** Permite iniciar a fase combinada, configurando a ativação/desativação dos seguintes parâmetros:
    - » **Ar fornecido:** Permite configurar um diferencial de temperatura em relação à referência que assinala a desativação da etapa de ar. Estará disponível sempre que exista uma etapa de ar em alguma zona. Por padrão 0,5 °C.

<sup>1</sup>Parâmetros não disponíveis no termostato Airzone Blueface Zero

## Fases Modo Calor<sup>1</sup>



















- **Fases Modo calor.** *(Apenas para Airzone Cloud)* Permite definir as fases que atuam nas etapas do Modo Calor para poder fazer diferentes combinações em função das necessidades da instalação. Estão disponíveis as seguintes fases:
  - ◇ **Fase “Preparação apenas ar”:** *(Apenas disponível se houver uma etapa de ar nalguma zona)* Permite iniciar a fase “Calor” apenas com a etapa de ar até atingir o diferencial selecionado entre a temperatura ambiente e a temperatura de referência. Uma vez alcançado este diferencial, ativa-se a fase combinada (ar + radiante). Esta fase só está disponível e ativada (por padrão) em instalações com etapa de ar em alguma das suas zonas.
  - ◇ **Fase “Aquecimento”:** Permite iniciar a fase combinada, configurando a ativação/desativação dos seguintes parâmetros:
    - » **Ar fornecido:** *(Apenas disponível se houver uma etapa de ar nalguma zona)* Permite configurar um diferencial de temperatura em relação à referência que assinala a desativação da etapa de ar. Estará disponível sempre que exista uma etapa de ar em alguma zona. Por padrão 0,5 °C.
    - » **Radiador de apoio:** *(Apenas disponível se houver radiadores nalguma zona)* Permite configurar um diferencial de temperatura em relação à referência que assinala a desativação da etapa combinada. Estará disponível sempre que houver radiadores em alguma zona. Por padrão 0,5 °C.

<sup>1</sup>Parâmetros não disponíveis no termóstato Airzone Blueface Zero

## Termostato

- **Endereço do sistema.** *(Não disponível em sistemas com Webserver configurado como BACnet)* Permite definir o número do sistema em sua instalação. Por padrão, mostra o valor 1. O sistema mostrará os valores de endereço livres com um valor máximo de 99.

Caso tenha endereço 1 e uma central de controlo de produção Airzone (AZX6CCPGAWI) na instalação, a função Supermestre impõe o modo de funcionamento do sistema 1 ao restante dos sistemas ligados à AZX6CCPGAWI de forma semiforçada:

Modo de funcionamento del Sistema 1	Modos de funcionamiento disponibles del resto de Sistemas
	
	   
	   
	  
	 

- **Informação.** Permite visualizar informação sobre:
  - ♦ **Zona:** firmware, zona, associação, motor ou estado das comunicações.
  - ♦ **Sistema:** firmware, firmware QAI, configuração e informações de controladores de sistema e instalação.
  - ♦ **Dispositivos:** indica os elementos ligados ao sistema.
  - ♦ **Webserver:** firmware, endereço IP, gateway, MAC e PIN.
- **BACnet!** *(Apenas em instalações com Webserver configurado como BACnet)* Este parâmetro exhibe a ID do dispositivo, a porta uplink, o endereço IP, a máscara de sub-rede, e o IP do gateway e permite-lhe modificá-los. Prima no valor pretendido, altere os parâmetros e prima na opção para confirmar. Os valores predefinidos são:
  - ♦ ID dispositivo: 1000
  - ♦ Porta: 47808
  - ♦ Endereço IP: DHCP
- **Reset sistema.** *(Disponível apenas para termostatos Airzone Blueface Zero mestre)* Permite fazer o reset do sistema, que passa a ter a configuração de fábrica novamente. Para voltar a configurar os termostatos, consulte a secção “Configuração inicial”.

## PARÂMETROS DE ZONA

### Climatização

- **Modo básico.** Permite configurar o termostato das diferentes zonas do sistema em modo Básico ou Avançado. Por padrão, está configurado como Avançado. Os parâmetros que podem ser controlados em modo Básico são:
  - ◇ On/Off
  - ◇ Temperatura de referência
  - ◇ Modo de funcionamento (apenas se o termostato for mestre)

Se um termostato Lite estiver definido para o modo Básico, não permitirá nenhum tipo de controle, funcionando apenas como uma sonda de temperatura da zona. O controle desta zona pode ser gerido a partir do Blueface Zero ou Airzone Cloud.

Caso necessite configurar novamente o termostato como Avançado, aceda ao menu Configuração avançada e ative o modo de uso Avançado.

- **Mestre\*.** Permite configurar o termostato como Mestre ou Zona.

*\*Nota: Não é possível configurá-lo como Mestre caso já exista outro termostato configurado como tal.*

- **Configuração de saídas.** (Apenas para Airzone Cloud) Mostra e permite selecionar as saídas de controle associadas ao termostato.
- **Offset termostato.** Permite corrigir a temperatura ambiente nas diferentes zonas, ou em todas elas, devido a desvios produzidos por fontes de calor/frio próximas, com fator de correção compreendido entre - 2,5 °C e 2,5 °C em intervalos de 0,5 °C. Por padrão, está configurado como 0 °C.

### Termostato

- **Etapas de controlo.** Permite configurar as etapas de frio e calor na zona selecionada ou em todas as zonas do sistema. As opções a serem configuradas são:
  - ◇ **Ar:** ativa o calor/frio por ar na zona selecionada.
  - ◇ **Radiante:** desativa o calor/frio radiante na zona selecionada.
  - ◇ **Combinada:** ativa o calor/frio por ar e radiante na zona selecionada e permite que o utilizador selecione a etapa que deseja em tal zona: Ar, Radiante ou Combinada (ver secção Configuração da zona do termostato Blueface Zero, Etapas).
  - ◇ **Off:** desativa a etapa de calor/frio na zona selecionada.
- **Reset termostato.** (Não disponível em zonas remotas) Permite fazer o reset do termostato, voltando ao menu de configuração inicial.

## QAI<sup>1</sup>

Apenas para Airzone Cloud e instalações com AZX6AIQNSB.

- **Ventilação mecânica controlada.** Permite o controlo de uma unidade de ventilação através do relé ou da saída 0-10 V. Por defeito, está ativado.
  - ♦ **Ventilação constante\*.** Permite atuar sobre a ventilação da zona, independentemente de ser solicitada ou não. Se este parâmetro estiver ativado e a QAI da zona for “Boa”, a ventilação permanecerá ativada de acordo com o valor definido em Vmín. Se estiver desativado e a QAI da zona for “Boa”, a ventilação será interrompida.
  - ♦ **Vmín./Vmáx.\*** Permite definir os valores de tensão mínimo e máximo para a saída 0-10 V.

*\*Nota: Esta opção estará visível sempre que o parâmetro “Ventilação mecânica controlada” estiver ativado.*
- **Controlo de humidade\*.** Permite ativar a unidade de ventilação se os limites de humidade definidos na secção *Variáveis* forem excedidos. Por defeito, está desativado.
  - ♦ **Humidade alta.** A ventilação ativar-se-á apenas se o valor de humidade estiver acima do limite superior do intervalo definido como “Bom”. Por defeito, está desativado.
  - ♦ **Humidade baixa.** A ventilação ativar-se-á apenas se o valor de humidade estiver abaixo do limite inferior do intervalo definido como “Bom”. Por padrão, está ativado.

*\*Nota: Esta opção estará visível sempre que o parâmetro “Ventilação mecânica controlada” estiver ativado.*
- **Variáveis.** Permite definir os intervalos e os pesos das diferentes variáveis disponíveis para o cálculo do índice QAI.
  - ♦ **Ranges.** Configura os limites de estado “Boa/Média/Baixa” para cada variável consoante critério do utilizador.
  - ♦ **Pesos.** Permite selecionar o peso de cada variável no cálculo do índice da qualidade do ar interior. O peso é selecionado através de um menu pendente com intervalos de 10 %, de 0 % a 100 %. Se for selecionado um peso de 0 %, essa variável não será tida em conta no cálculo do índice QAI. Os valores predefinidos são:
    - » Temperatura (T<sup>a</sup>): Peso atribuído por defeito 0 %.
    - » Humidade relativa (RH): Peso atribuído por defeito 0 %.
    - » Níveis de CO<sub>2</sub> (CO<sub>2</sub>): Peso atribuído por defeito 80 %.
    - » Partículas de diâmetro inferior a 2,5 µm (PM<sub>2,5</sub>): Peso atribuído por defeito 30 %.
    - » Partículas de diâmetro inferior a 10 µm (PM<sub>10</sub>): Peso atribuído por defeito 30 %.
    - » Compostos orgânicos voláteis (TVOC): Peso atribuído por defeito 20 %.
  - ♦ **Repor os valores padrão.** Repõe a configuração predefinida dos intervalos e pesos.

<sup>1</sup>Parâmetros não disponíveis no termóstato Airzone Blueface Zero

## PARÂMETROS DE PRODUÇÃO

Parâmetros disponíveis em instalações com AZX6CCPGAWI. Controle a partir de Airzone Cloud.

- **Tipo de instalação.** Permite configurar a lógica de funcionamento com a qual trabalharão os relés de controle da CCP:
  - ◇ Aerotermia (por padrão)
  - ◇ 2 tubos
  - ◇ 4 tubos
  - ◇ RadianT
- **Atraso ativação.** Permite selecionar um tempo de atraso na ativação do equipo de produção de 0 a 7 minutos. Por defeito, está configurado nos 3 minutos.
- **Temperaturas de água de impulsão.** *(Apenas em instalações com gateway AZX8GAWXXX)* Permite selecionar, para os modos frio e calor, as temperaturas de água de impulsão da unidade de aerotermia. A gama de temperaturas é definida pela unidade. Valores por padrão:
  - ◇ Aire em modo frio: 10 °C
  - ◇ Radiante em modo frio: 18 °C
  - ◇ Aire/Radiador em modo calor: 50 °C
  - ◇ Radiante em modo calor: 35 °C
- **Função AQS.** Permite configurar o comportamento do sistema quando há produção de AQS. Por padrão, está ativado.
  - ◇ Ativado: Não permite a solicitação de ar em simultâneo com a produção de AQS.
  - ◇ Desativado: Permite a solicitação de ar em simultâneo com a produção de AQS.
- **Válvula misturadora frio.** *(Apenas em instalações com gateway AZX8GAWXXX)* Permite selecionar o modo em que se calcula o ponto de condensação. Selecione "Auto" caso possua válvulas misturadoras termostáticas na instalação. Por padrão, está configurado como "Manual".
  - ◇ **Manual:** Ajusta o ponto de condensação a 19 °C.
  - ◇ **Auto:** Utiliza a temperatura da água de impulsão de frio para calcular o ponto de condensação.

# Incidências

---

No caso dos termostatos Airzone Blueface Zero e Think aparecerá um aviso  no ecrã.

## AVISOS

**Antigelo.** É exibido caso tenha a função ativada.

**Janela ativa.** Este aviso indica que a climatização da zona foi suspensa devido à abertura de uma janela. Disponível apenas em sistemas que tenham ativo o controlo de janelas.

**AQS.** Água quente sanitária ativa. Caso o seu sistema faça a integração do controlo de gestão de AQS com o seu equipamento de produção e este seja ativado, será exibida esta mensagem no Blueface Zero e a climatização nessa zona será desligada.

**Proteção orv ativa.** Este aviso indica que há risco de condensação e a etapa radiante e a etapa ar para evitar seu treinamento.

**Orv ativo.** Este aviso indica que há risco de condensação de água e que a zona foi desligada. Caso o desumidificador tenha sido instalado, ele deve ser ligado. Disponível apenas em sistemas com etapa radiante em modo frio.

**Proteção orv Lite.** *(Apenas em termostatos Blueface Zero)* Este aviso indica que há risco de condensação e a etapa radiante e a etapa ar para evitar seu treinamento sobre a zona Lite.

**Orv Lite.** *(Apenas em termostatos Blueface Zero)* Este aviso indica que há risco de condensação de água e que a zona Lite foi desligada. Caso o desumidificador tenha sido instalado, ele deve ser ligado. Ao ser pressionado, o ícone do ecrã principal informa sobre a zona afetada.

**Humidade.** *(Apenas em instalações com módulo AZCE8CMIDRY)* Este aviso indica que a humidade máxima foi excedida em alguma zona e o desumidificador foi ativado.

**Pouca bateria.** *(Apenas em termostatos Think rádio)* Aviso de pouca bateria.

**Bateria Lite.** *(Apenas em termostatos Blueface Zero)* Aviso de pouca bateria. Ao ser pressionado, o ícone do ecrã principal informa sobre a zona afetada.

**Pouca bateria válvula.** *(Apenas em instalações com módulo AZCE8CMIVALR)* Aviso de pouca bateria da válvula.

**Alarme NTC2.** Erro na medição da sonda de temperatura.

**Manutenção do filtro.** Indica que é preciso fazer a manutenção do filtro.

**Prioridade QAI ativada.** Indica que foram ativadas a ventilação e a ionização uma vez que o nível de partículas medido é médio ou baixo.

**Medidor de consumo não detetado.** *(Apenas para Airzone Cloud)* Este aviso indica que o sistema requer um medidor de consumo e que não foi detetado nenhum vinculado/associado à Instalação de Airzone Cloud.

## ERROS

Se ocorrer algum dos seguintes erros , contacte o seu instalador:

### Erros de comunicação

- 1. Termostato – Central
- 8. Termostato Lite – Central
- 9. Gateway – Sistema Airzone
- 10. Gateway BACnet – Central
- 11. Gateway – Unidade interior
- 12. Webserver – Sistema Airzone
- 13. Módulo de controlo de elementos radiantes – Central
- 17. Gateway Lutron – Sistema Airzone
- 18. Módulo desumidificador – Central
- C-02. Central de controlo de produção – Central
- C-09. Gateway de aeroterminia – Central de controlo de produção
- C-11. Gateway de aeroterminia – Unidade de aeroterminia
- V01. Módulo AZCE8CM1VALR – Central
- V02. Módulo AZCE8CM1VALR – Cabeça AZX6AC1VALR

**Erro de máquina.** Anomalia na unidade de ar condicionado

**Erro de máquina.** Fuga de refrigerante

### Outros erros

- 5. Sonda de temperatura em circuito aberto
- 6. Sonda de temperatura em curto-circuito
- 19. Erro fio ponte alarme
- R05. Sonda de temperatura Módulo de controlo de elementos radiantes em circuito aberto
- R06. Sonda de temperatura Módulo de controlo de elementos radiantes em curto-circuito

### Erros purificação

- IAQ0. AirQ Sensor não detetado
- IAQ1. Perda de comunicação do controlador de ionização com a central
- IAQ3. Módulo de zona com ionização não ligado
- IAQ4. Motor ligado diretamente sem ionizador
- IAQ7. Perda de comunicação do AirQ Sensor com a central

### Erros Lite

No caso dos termostatos Airzone Lite, se o ícone On/Off  piscar rapidamente a vermelho, significa que se perdeu a comunicação com a central.

## Erro 1. Termostato (Cabo) - Central

Esta incidência não permite o controlo da zona. Verifique se o erro aparece em todos os termostatos. Em caso afirmativo, verifique o correto funcionamento da central do sistema. Para solucionar esta incidência, faça as seguintes verificações:

1. Estado da central: Alimentação correta.
2. Estado da central: Funcionamento correto dos LED do barramento de ligação Airzone.
3. Ligações: Verifique se a polaridade dos conectores da central e do termostato está correta.
4. Cabeamento: Verifique se a tensão entre polos (A/-) e (B/-) é de 1,8 VDC.
  - Termostatos Blueface Zero: Pressione a palavra Reset para reiniciar o dispositivo. Se o erro persistir, pressione prolongadamente o ícone e faça o reset do termostato. Realize o processo de configuração inicial do sistema.
  - Termostatos Think: Pressione prolongadamente sobre **AIRZONE** e realize o processo de configuração inicial do sistema.
6. Reinício do sistema: Se o sistema for reiniciado, este erro pode aparecer nos termostatos devido à inicialização. Esta mensagem deverá desaparecer quando a inicialização tiver sido finalizada, em cerca de 30 segundos.

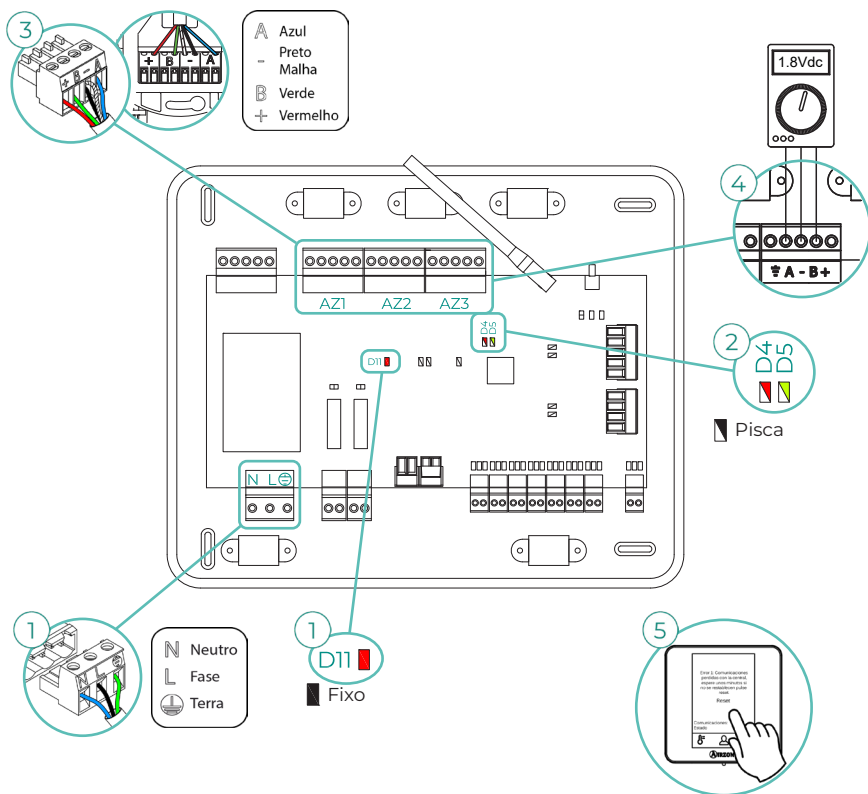



### Erro 5. Sonda de temperatura em circuito aberto

A zona perde a medida da temperatura ambiente, de modo que fica desativada e não pode gerar solicitação. Com esta incidência, substitua o dispositivo ou envie-o para reparação.

### Erro 6. Sonda de temperatura em curto-circuito

A zona perde a medida da temperatura ambiente, de modo que fica desativada e não pode gerar solicitação. Com esta incidência, substitua o dispositivo ou envie-o para reparação.

### Erro 8. Termostato Lite (Cabo) - Central

A zona perde a medida da temperatura ambiente de um termostato Lite cabo associado, de modo que fica desativada e não pode gerar solicitação. Verifique no termostato Blueface Zero se o termostato Lite perdeu a comunicação. Para solucionar esta incidência, faça as seguintes verificações:

1. Ligações: Verifique se a polaridade dos conectores da central e da sonda está correta.
2. Cabeamento: Verifique se a tensão entre polos (A/-) e (B/-) é de 1,8 VDC.
3. Verifique se o termostato em questão tem o microswitch correspondente à zona associada selecionado. Caso negativo, ative-o levantando a aba do valor desejado.

*Lembre-se: Caso necessite alterar o número de zona, faça primeiro o reset do termostato e inicie a sequência de associação.*

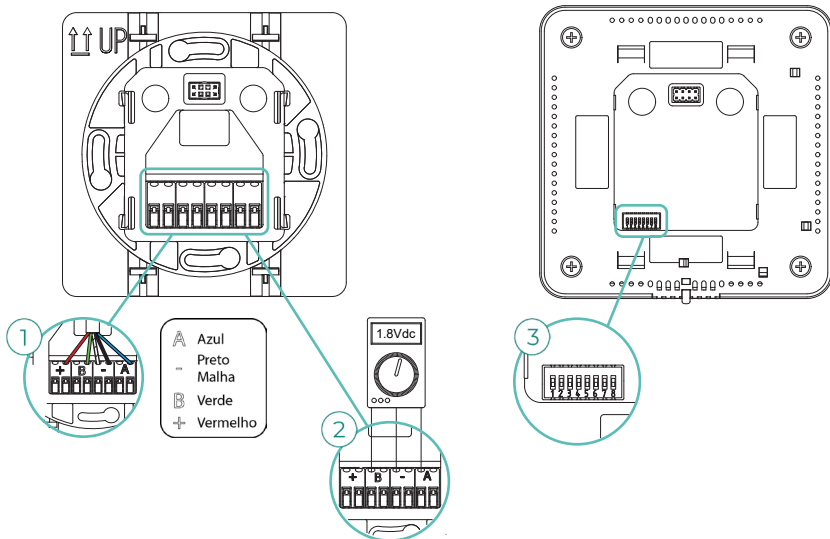

## Erro 8. Termostato Lite (Rádio) - Central

A zona perde a medida da temperatura ambiente de um termostato Lite rádio associado, de modo que fica desativada e não pode gerar solicitação. Verifique no termostato Blueface Zero se o termostato Lite perdeu a comunicação. Para solucionar esta incidência, faça as seguintes verificações:

1. Alimentação: Verifique o estado da bateria e, em caso de dúvida, substitua-a por uma nova.
2. Verifique se o termostato Lite em questão tem o microswitch correspondente à zona associada selecionado. Caso negativo, ative-o levantando a aba do valor desejado. Lembre-se que, para a associação de dispositivos rádio, é necessário abrir antecipadamente o canal de associação rádio desde a central com o botão "SW1", ou desde qualquer termostato com o parâmetro "Canal rádio" dentro do menu de configuração avançada do sistema, parâmetros de zona.

**Lembre-se:** Caso necessite alterar o número de zona, faça primeiro o reset do termostato e inicie a seqüência de associação.

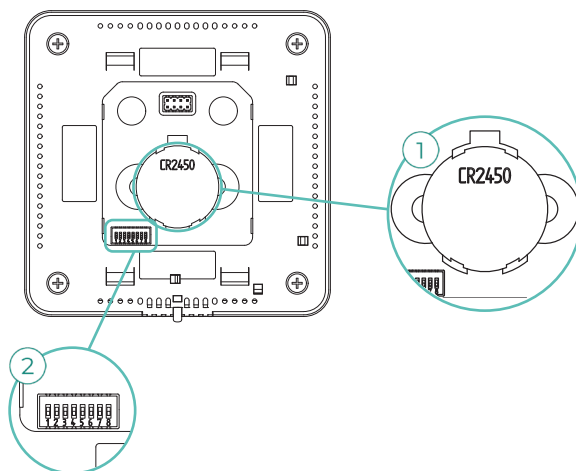

## Erro 9. Gateway - Sistema Airzone

O sistema perde a comunicação com o gateway e, portanto, com a unidade de A/C. O sistema abrirá todas as suas zonas e desativará o controlo dos termostatos, permitindo o funcionamento da unidade desde o termostato do fabricante. Para solucionar esta incidência, faça as seguintes verificações:

1. Se o gateway está ligado corretamente à porta IU da central.
2. No caso de gateway em formato de trilho DIN, verifique a correta polaridade dos conectores do gateway e da porta IU da central.
3. Verifique o estado dos LED do gateway ligado. Para isso, consulte a secção de autodiagnóstico ou a ficha técnica do gateway em questão.

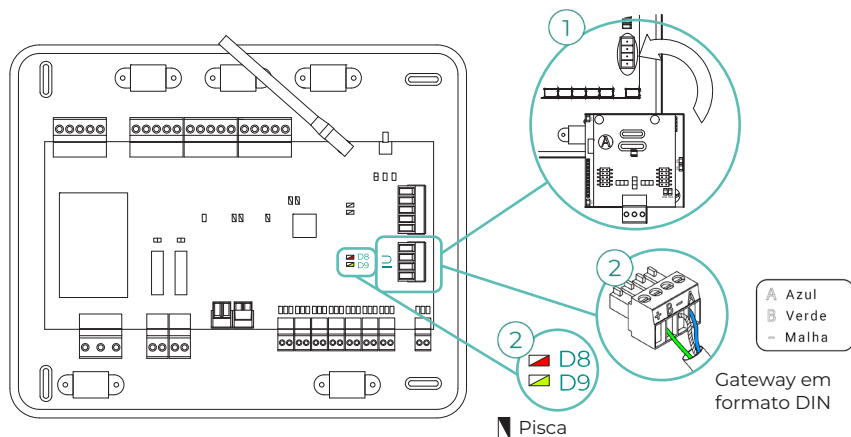

## Erro 10. Gateway BACnet - Central

Webserver configurado como BACnet

O sistema perde a comunicação com o Webserver. Verifique se o Webserver está ligado corretamente à porta doméstica (DM1) da central.

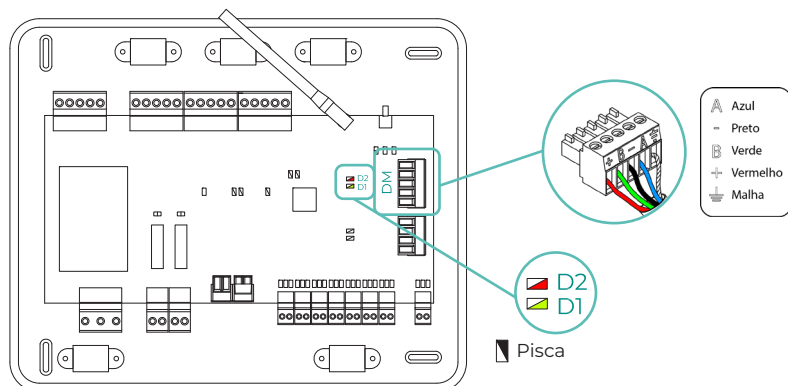

## Erro 11. Gateway - Unidade interior

O gateway perde comunicação com a unidade de A/C. O sistema abrirá todas as suas zonas e desativará o controlo dos termostatos, permitindo o funcionamento da unidade desde o termostato do fabricante. Para solucionar esta incidência, faça as seguintes verificações:

1. Se a unidade de ar está alimentada. Para isso, verifique se o termostato da unidade está ligado.
2. Verifique se a unidade funciona corretamente de forma independente do sistema. Para isso, desligue a unidade de A/C do sistema Airzone e ative a unidade a partir do termostato da unidade de A/C.
3. Ligações: Verifique se a polaridade e a ligação dos conectores do gateway e da unidade interior estão corretas. Consulte a ficha técnica do gateway em questão.
4. Verifique o estado dos LED do gateway ligado. Para isso, consulte a secção de autodiagnóstico ou a ficha técnica do gateway em questão.

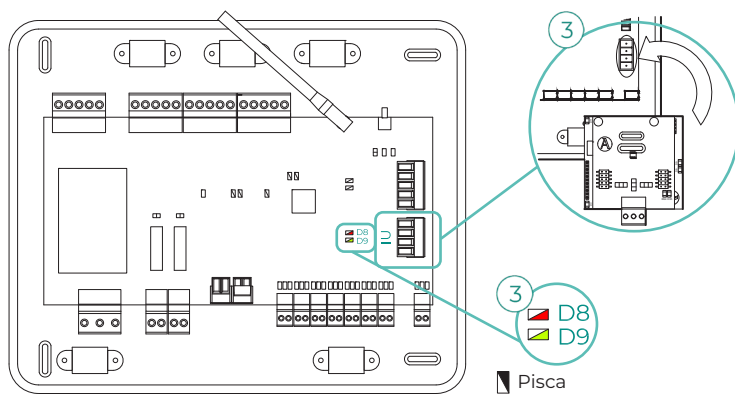

## Erro 12. Webserver - Sistema Airzone

O sistema perde a comunicação com o Webserver. Para solucionar esta incidência, faça as seguintes verificações:

1. Verifique se o Webserver está ligado corretamente à porta domótica da central.
2. Verifique a polaridade dos conectores do Webserver e da porta domótica da central.
3. Verifique o estado dos LED do Webserver. Para isso, consulte a secção de autodiagnóstico ou a ficha técnica do Webserver em questão.

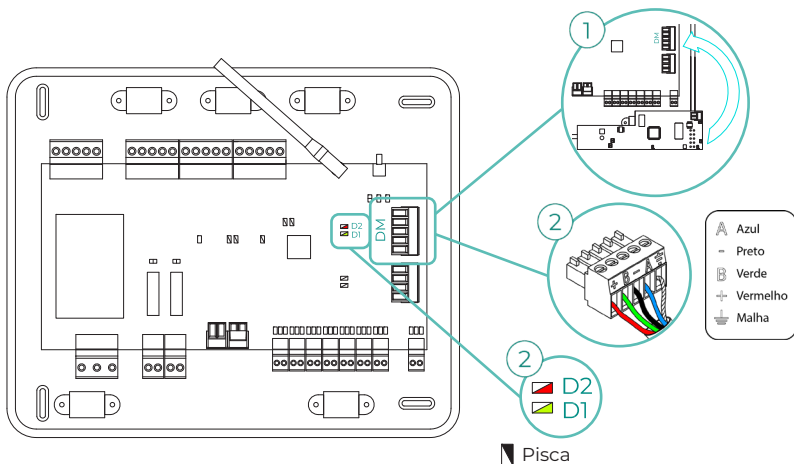

### Erro 13. Módulo de controlo de elementos radiantes - Central

Esta incidência não permite que o sistema controle o dispositivo. Para solucionar esta incidência, faça as seguintes verificações:

1. O estado do módulo de controlo de elementos radiantes: Alimentação correta.
2. O estado do módulo de controlo de elementos radiantes e da central do sistema: Funcionamento correto dos LED do barramento CAN.
3. Ligações: Verifique se a polaridade dos conectores da central e do módulo de controlo de elementos radiantes está correta.
4. Cabeamento: Verifique se a tensão entre polos (A/-) e (B/-) é de 1,8 VDC.

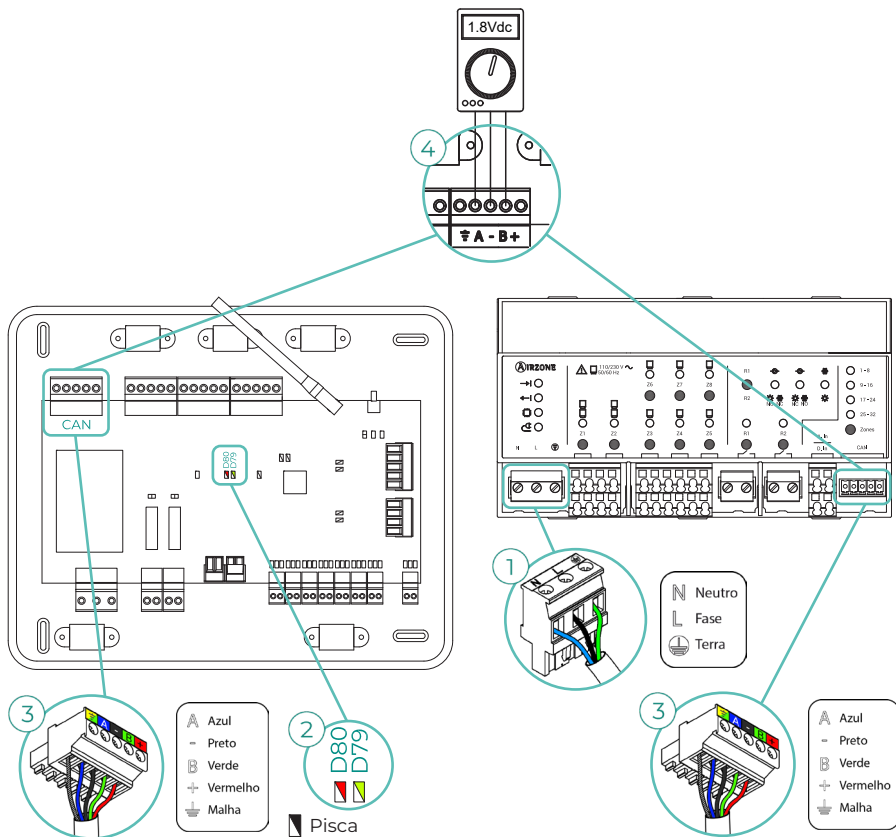

## Erro 17. Gateway Lutron - Sistema Airzone

Webserver configurado como Lutron

O sistema perde a comunicação com o Webserver. Verifique se o Webserver está ligado corretamente à porta domótica (DM1) da central.

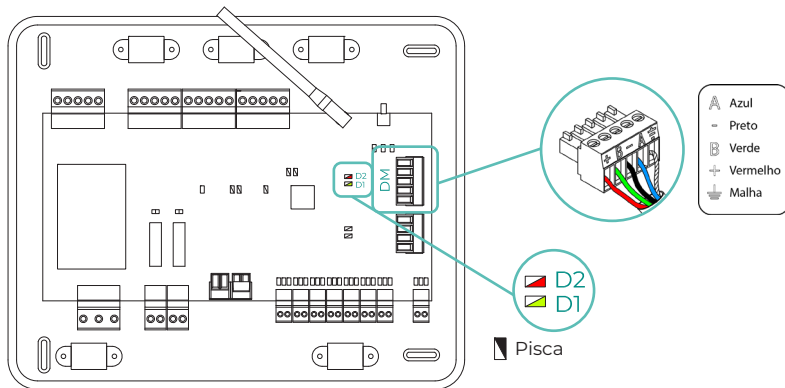

## Erro 18. Módulo desumidificador - Central

Esta incidência não permite que o sistema controle o dispositivo. Para solucionar esta incidência, faça as seguintes verificações:

1. O estado do módulo desumidificador: Alimentação correta.
2. O estado do módulo desumidificador e da central do sistema: Funcionamento correto dos LED do barramento CAN.
3. Ligações: Verifique se a polaridade dos conectores da central e do módulo desumidificador está correta.
4. Cabeamento: Verifique se a tensão entre polos (A/-) e (B/+) é de 0,65 VDC.

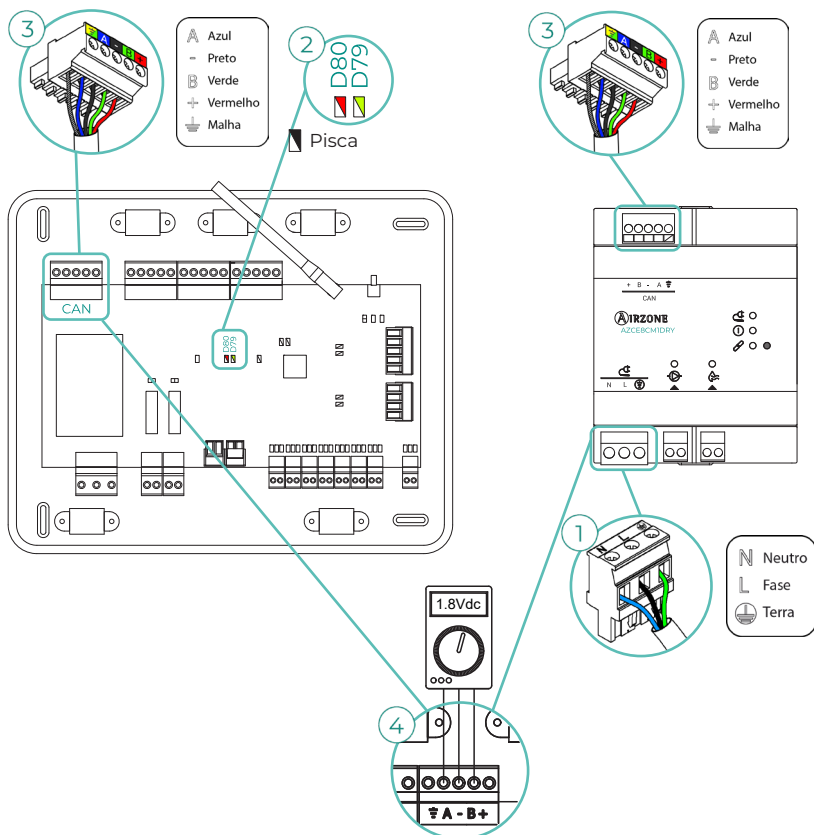

## Erro 19. Erro fio ponte alarme

O sistema deteta que o fio ponte Alarme não está ligado e força o modo Stop. Verifique se o fio ponte Alarme está devidamente ligado.

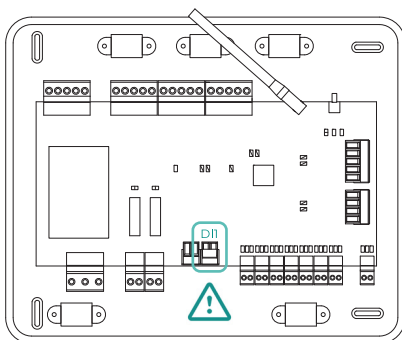

## Erro C-02. Central de controlo de produção - Central

Esta incidência não permite o controlo da zona. Para solucionar esta incidência, faça as seguintes verificações:

1. Estado da CCP: Alimentação correta.
2. Estado da central: Funcionamento correto dos LED do barramento doméstico.
3. Ligações: Verifique se a polaridade dos conectores da CCP e da central do sistema está correta.

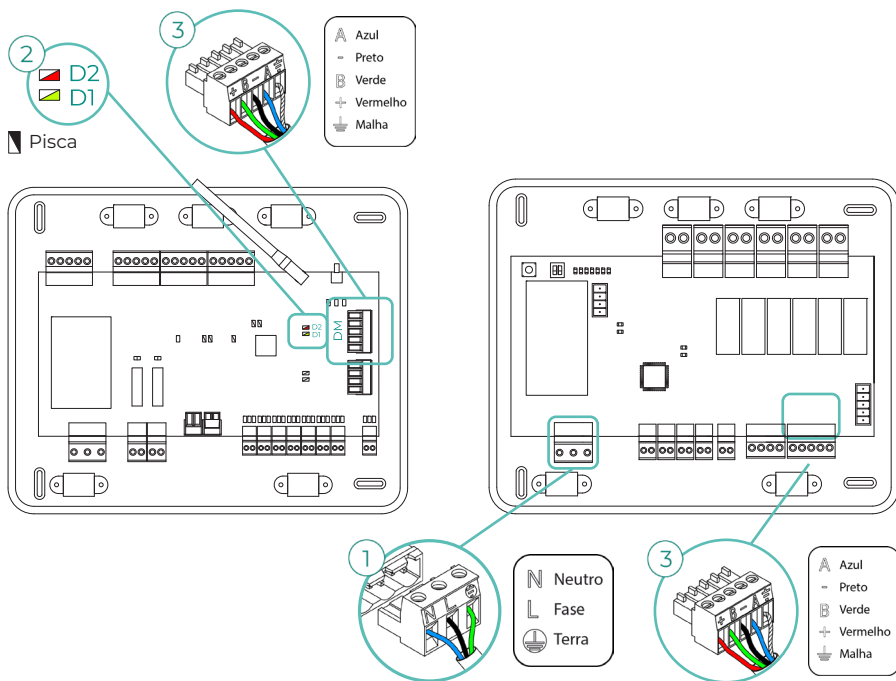

### Erro C-09. Gateway de aerotermia - Central de controlo de produção

O gateway perde comunicação com a unidade de aerotermia. Será desativado o controlo do sistema, permitindo que a unidade funcione a partir do termostato do fabricante. Para solucionar esta incidência, faça as seguintes verificações:

1. Verifique se o gateway está ligado corretamente à porta de máquina da central de controlo de produção.
2. Verifique o estado dos LED do gateway ligado. Para isso, consulte a secção de autodiagnóstico ou a ficha técnica do gateway em questão.

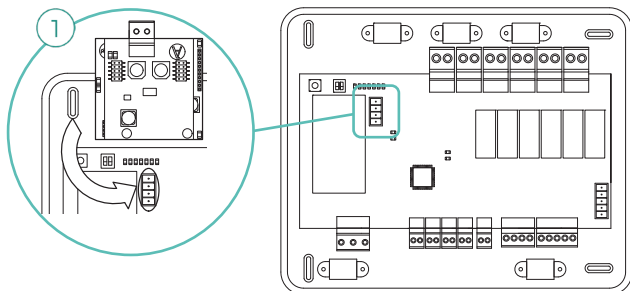

### Erro C-011. Gateway de aerotermia - Unidade de aerotermia

O gateway perde comunicação com a unidade de aerotermia. Será desativado o controlo do sistema, permitindo que a unidade funcione a partir do termostato do fabricante. Para solucionar esta incidência, verifique se o gateway está ligado corretamente à porta domótica da CCP e a ligação entre a CCP e a unidade interior. Para obter informações sobre a ligação do seu gateway à unidade interior, consulte a ficha técnica do gateway.

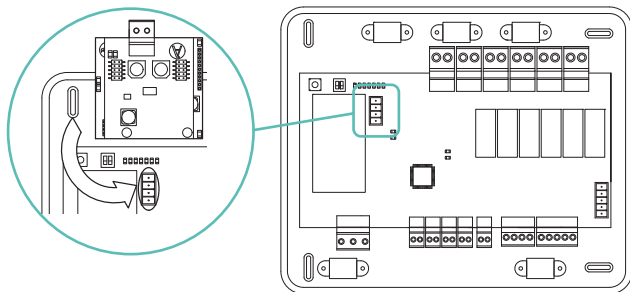

### Erro R05. Sonda de temperatura Módulo de controlo de elementos radiantes em circuito aberto

O sistema perde a medida da temperatura ao tubo do colector radiante. Neste caso, substitua o dispositivo ou envie-o para reparos.

### Erro R06. Sonda de temperatura Módulo de controlo de elementos radiantes em curto-circuito

O sistema perde a medida da temperatura ao tubo do colector radiante. Neste caso, substitua o dispositivo ou envie-o para reparos.

### Erro V01. Módulo AZCE8CMIVALR - Central

Esta incidência não permite que o sistema controle o dispositivo. Para solucionar esta incidência, faça as seguintes verificações:

1. O estado do módulo e da central do sistema: Funcionamento correto dos LED do barramento CAN.
2. Ligações: Verifique se a polaridade dos conectores da central e do módulo está correta.
3. Cabeamento: Verifique se a tensão entre polos (A/-) e (B/-) é de 1 VDC.

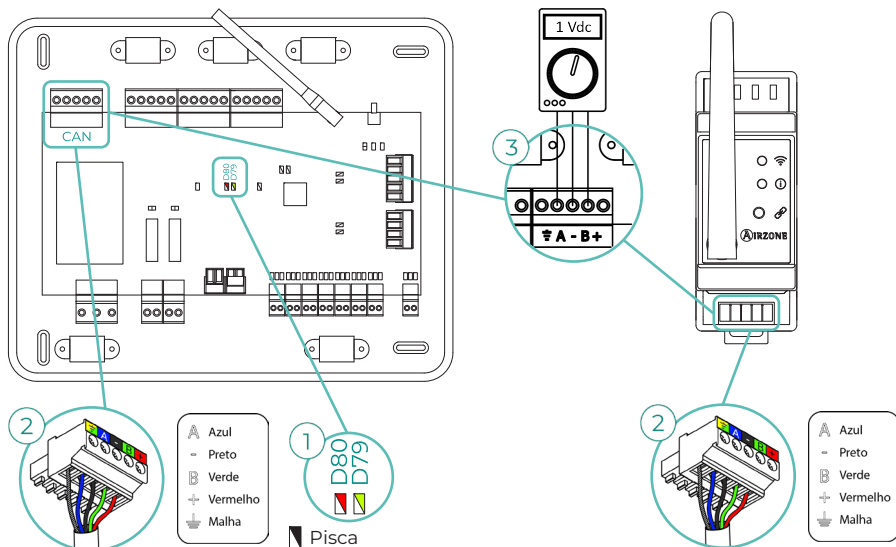

### Erro V02. Módulo AZCE8CMIVALR - Cabeça AZX6ACTVALR

Esta incidência não permite que o sistema controle o dispositivo. Para solucionar esta incidência, faça as seguintes verificações:

1. Comunicação entre o módulo AZCE8CMIVALR e a cabeça AZX6ACTVALR.
2. Distância adequada para assegurar a cobertura entre a cabeça e o módulo. Distância máxima em espaço aberto: 40m.

### Erro IAQ0. AirQ Sensor não detetado

Este aviso indica que no se ha detectado el AirQ Sensor y, por tanto, la imposibilidad de hacer la medición de la Calidad del Aire Interior. Una vez que se conecta un AirQ Sensor, el error desaparece.

### Erro IAQ1. Perda de comunicação do controlador de ionização com a central

Ocorre quando se perde a sincronização ou a comunicação entre o controlador de ionização e a central. Desaparece depois de recuperada a comunicação.

### Erro IAQ3. Módulo de zona com ionizador não ligado

Este aviso indica que não foi detetado um ionizador numa zona e ocorre quando a ionização começa numa zona. Para resolver a incidência:

1. Verifique se a porta IOx e o ionizador estão corretamente ligados.
2. Verifique os LED de estado da ionização na central do sistema.

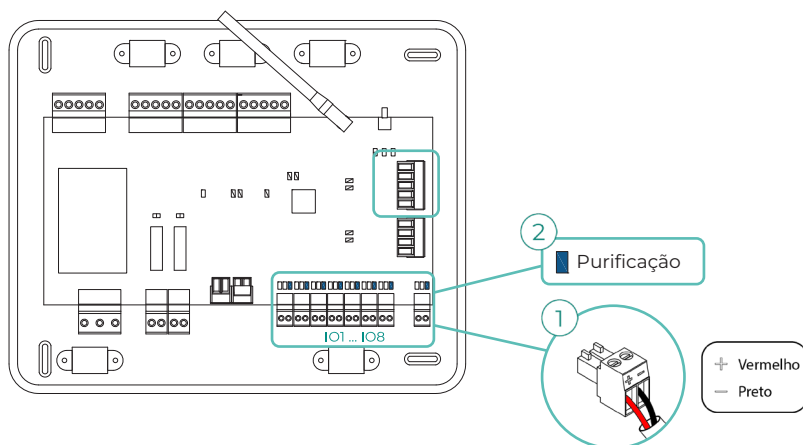

#### Erro IAQ4. Motor ligado diretamente sem ionizador

Este erro ocorre quando é ligado um motor diretamente às saídas destinadas às placas de ionização da central. Pode fazer com que os motores parem de funcionar.

Se reiniciar o sistema, o erro passará a ser IAQ3 e permitirá a ionização em todas as zonas menos nesta.

Pode solucionar esta incidência seguindo estes passos:

1. Verifique se ligou um motor diretamente à central.
2. Verifique as ligações entre o motor e o ionizador, e entre o ionizador e a central.

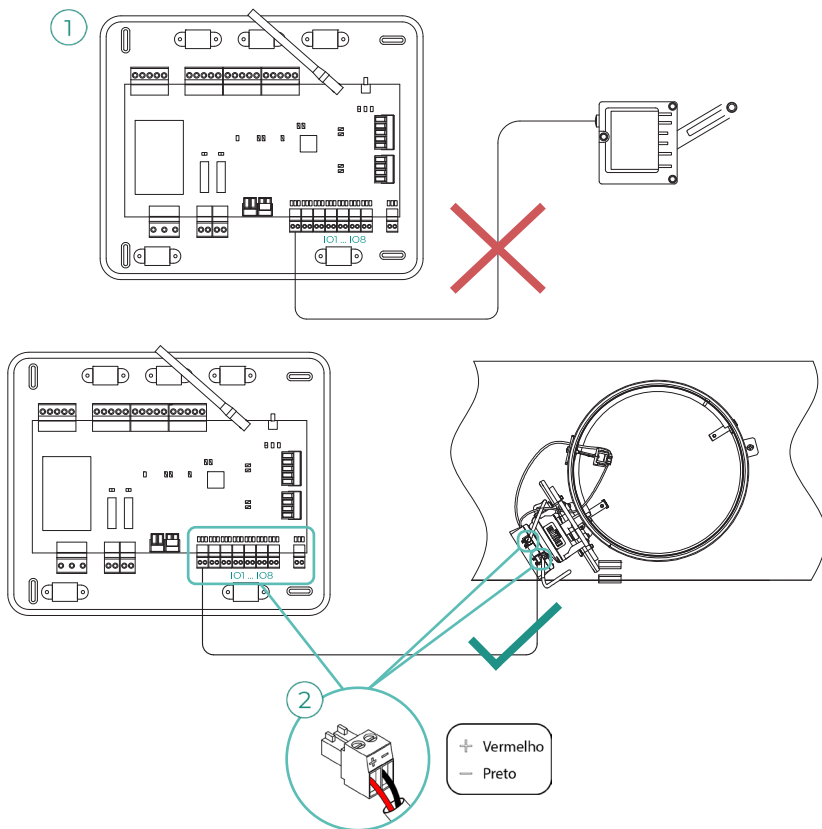

## Erro IAQ7. Perda de comunicação do AirQ Sensor com a central

Esta incidência não permite que o sistema controle o dispositivo. Para solucionar esta incidência, faça as seguintes verificações:

1. Estado da AirQ Sensor e da central do sistema: Funcionamento correto dos LED do barramento CAN.
2. Ligações: Verifique se a polaridade dos conectores da central e da AirQ Sensor está correta.

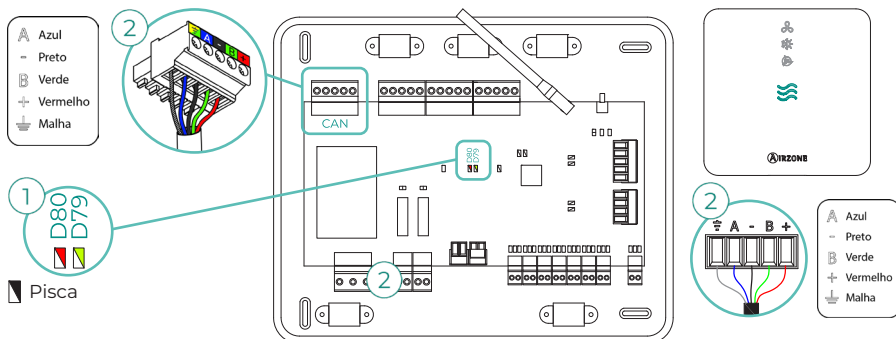

## Erro de máquina. Anomalia na unidade de ar condicionado

Consulte o tipo de incidência no termostato da máquina e execute os reparos indicados pelo fabricante.

## Erro de máquina. Fuga de refrigerante

Esta incidência indica que foi confirmada a existência de uma fuga de gás refrigerante na unidade interior controlada pelo sistema (no caso do sistema VRF, o aviso também será dado).

O sistema Airzone cederá o controle à unidade interior, pelo que perderá momentaneamente o controle da etapa de ar. Nem a etapa radiante, nem a produção do CCP serão afetadas pelo bloqueio.

Para sair deste modo de proteção devido ao erro de fuga, em primeiro lugar, será necessário resolver a incidência na unidade interior. Depois de desaparecer o erro, recuperar-se-á o controle da instalação.

# Árvores de navegação

## AIRZONE BLUEFACE ZERO

### Proteção de ecrã

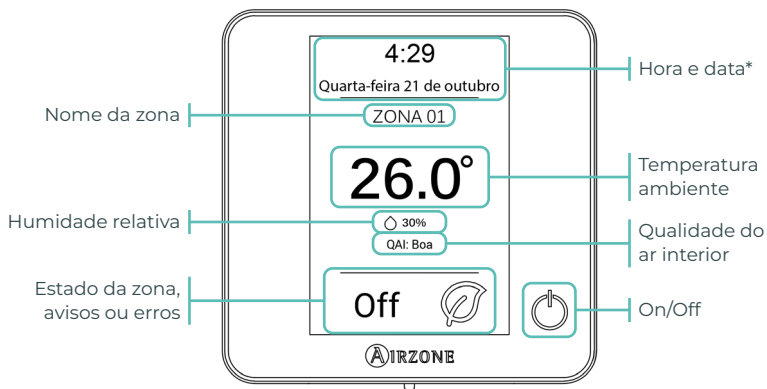

*\*Nota: Caso disponha de Webserver, também aparecerá a informação climática.*

### Ecrã principal

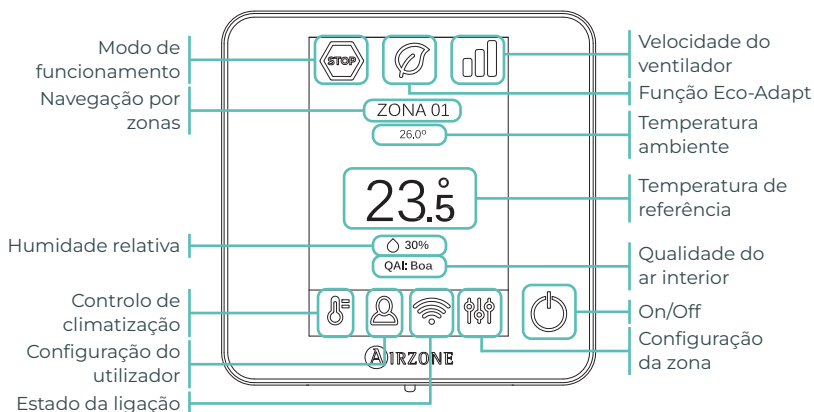

## Proteção de ecrã

- Hora e data\*
- Zona atual
- T ambiente\*
- Humidade relativa\*
- Estado da zona
- Meteorologia

\*Valores configuráveis

↓ Toque em qualquer ponto do ecrã

## Ecrã principal

Modo de funcionamento	ECO-Adapt	Velocidade do ventilador	Zona atual	Humidade relativa
<ul style="list-style-type: none"> <li>❄ Frio</li> <li>☀ Calor</li> <li>🌀 Seco**</li> <li>🌀 Ventilação**</li> <li>🛑 Stop</li> </ul>	<ul style="list-style-type: none"> <li>🛑 Off</li> <li>🌀 A</li> <li>🌀 A+</li> <li>🌀 A++</li> </ul>	<ul style="list-style-type: none"> <li>🌀 Automática</li> <li>📊 Alta</li> <li>📊 Média</li> <li>📊 Baixa</li> </ul>	<p><b>T ambiente</b></p> <hr/> <p><b>T de referência</b></p> <p>+ Temperatura</p> <p>- Temperatura</p>	<p><b>Qualidade do ar interior</b></p>
<p><b>Controlo de climatização</b></p> <hr/> <p><b>Configuração do utilizador</b></p> <ul style="list-style-type: none"> <li>🇵🇹 Idioma/País</li> <li>💡 Brilho</li> <li>ℹ Informação</li> </ul> <p><b>ON / OFF</b></p>	<p><b>Estado da ligação</b></p> <ul style="list-style-type: none"> <li>📶 Ligado à Internet (Wi-Fi)</li> <li>📶 Sem ligação à Internet (Wi-Fi)</li> <li>📶 Não ligado à rede</li> <li>🌐 Ligado à Internet (Ethernet)</li> <li>🌐 Sem ligação à Internet (Ethernet)</li> </ul>	<p><b>Configuração da zona</b></p> <ul style="list-style-type: none"> <li>🌙 Modo Sleep</li> <li>🌀 Antigeló</li> <li>📐 Ângulos de grelha**</li> <li>🌀 Etapas de controlo**</li> <li>🌀 Q-Adapt</li> <li>🌀 Ajustes Lite</li> <li>🌀 Purificação</li> </ul>		

🌀 Faça uma pressão longa no ícone de configuração de zona

## Configuração avançada

Zona	Sistema
Conf. termostato	Endereço do sistema**
Etapas de controlo**	Canal rádio
Modo de uso	Reset sistema
Offset	Controlo centralizado
Reset termostato	Reset Webserver
	Configuração relés
	Configuração modo básico

\*\*Disponível em função do tipo de instalação e configuração do sistema.

## AIRZONE THINK

### Proteção de ecrã

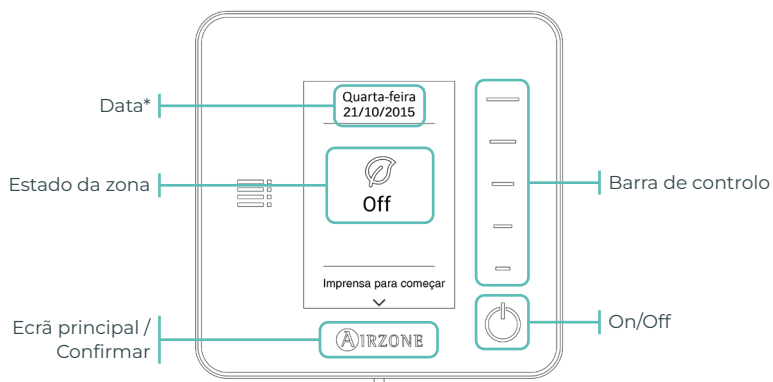

*\*Nota: Caso disponha de Webserver, também aparecerá a informação climática.*

### Ecrã principal

Aceda ao ecrã principal premindo **AIRZONE** na proteção de ecrã:

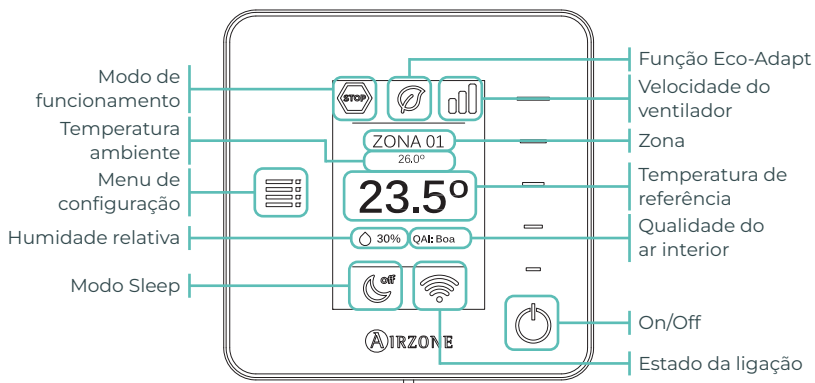

## Proteção de ecrã

- Data\*
- Zona atual\*
- Estado da zona
- Meteorologia\*
- Airzone

\*De acordo com os dispositivos ligados

Pressione em  AIRZONE

## Ecrã principal

### Ícones informativos





#### Modo de funcionamento

-  Frio
-  Calor
-  Seco\*\*
-  Ventilação\*\*
-  Stop

#### ECO-Adapt

-  Off
-  A
-  A+
-  A++

#### Velocidade do ventilador

-  Automática
-  Alta
-  Média
-  Baixa

#### Zona atual

#### T ambiente





#### T de referência

#### Humidade relativa

#### Qualidade do ar interior

#### Modo Sleep

#### Estado da ligação

-  Ligado à Internet (Wi-Fi)
-  Sem ligação à Internet (Wi-Fi)
-  Ligado à Internet (Ethernet)
-  Sem ligação à Internet (Ethernet)

### Botões capacitivos

#### Menu de configuração

- Modo\*\*
- Velocidade
- Modo Sleep
- Navegação por zonas
- Purificação

#### Barra de controlo

#### ON / OFF

#### Airzone

Pressione prolongadamente duas vezes em  AIRZONE

## Configuração avançada

### Zona

- Conf. termostato
- Modo de uso
- Etapas de controlo\*\*
- Offset
- Reset termostato

### Sistema

- Endereço do sistema\*\*
- Intervalo de temp.
- Etapas combinadas\*\*
- Tipo de abertura
- Q-Adapt
- Configuração relés
- Controlo centralizado
- Temperatura de retorno
- Canal rádio
- Informação
- Reset Webserver

\*\*Disponível em função do tipo de instalação e configuração do sistema.



[airzonecontrol.com](https://airzonecontrol.com)

---

Marie Curie, 21  
29590 Málaga  
Spain

v 100