



NL

Installatiehandleiding Flexa 25 Plus rectangular



 AIRZONE

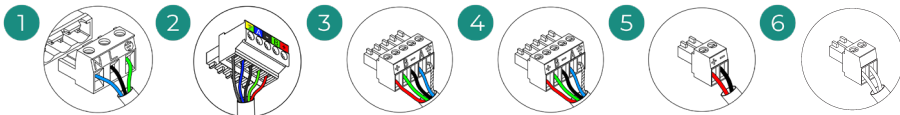
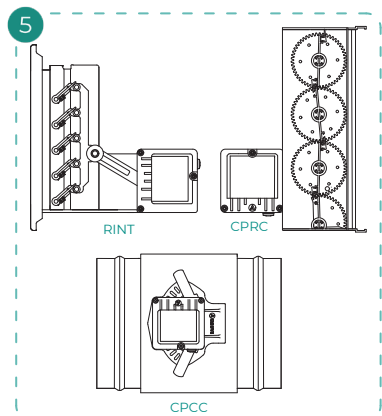
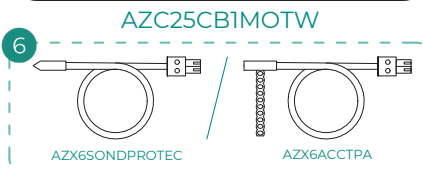
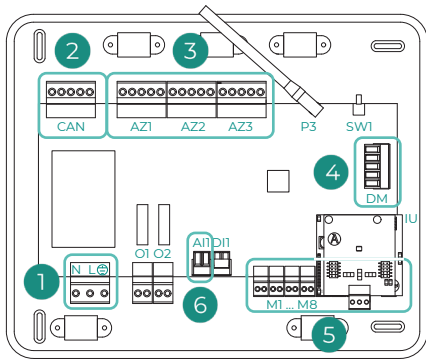
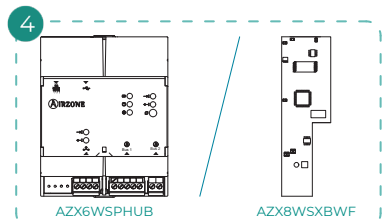
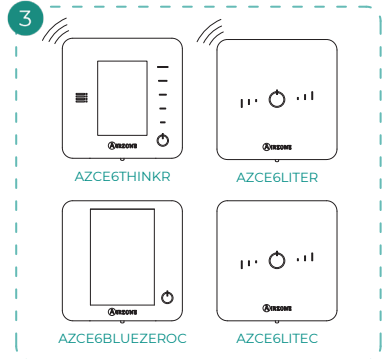
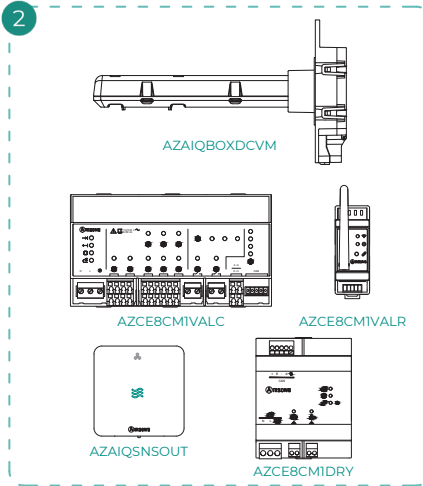

A	Kék		Bla		Blauw		Nietbieski		Bla		Melyna		Zils
-	Fekete		Svart		Zwart		Czamy		Svart		Juoda		Mels
B	Zöld		Grön		Groen		Zielona		Grön		Ziala		Zalš
+	Piros		Röd		Rood		Czerwona		Röd		Raudona		Sarkans
↓	Árnyékolás		Kabélskärm		Afgeschermde		Oplot		Deksel		Skydas		Ekráns
													kabel

N	Nul		Neutralny		Ουδέτερο		Neutral		Noytral		Neutralus
L	Fase		Faza		Φάση		Fas		Fase		Fazé
⊕	Aarding		Uziemienie		Felvon		Jord		Jording		Jzemínimas

Inhoud

MILIEUBELEID	5
ALVORENS TE BEGINNEN	6
ELEMENTEN EN INSTALLATIE	8
> Basiselementen van het systeem	8
> Systeemcentrale Airzone Flexa 25 rectangular (AZC25CB1MOTW)	8
> Ionisator Airq Box Airzone (12V) (AZAIQBOXDCVM)	13
> AirQ Sensor Zonder GMV (AZAIQSNSOUT)	15
> Webserver Airzone Cloud	16
> Bekabelde thermostaten	19
> Draadloze thermostaten	20
> Wi-Fi-stroommeter voor eenfasige/driefasige aansluitingen (AZX8AC1MTW[1/3])	21
> Optionele elementen van het systeem	23
> AirQ Box apparaat voor bewaking en regeling van iaq in kanaal (AZX6AIQBOXM)	23
> AirQ Box expansiemodule voor regeling van iaq in kanaal	26
> (AZX6AIQBOXS)	26
> AirQ sensor voor interieurluchtkwaliteit (AZX6AIQ5NSB)	27
> Regelmodule airzone-ontvochtiger (AZCE8CM1DRY)	29
> Airzone-regelmodule met draadloze kleppen VALR (AZCE8CM1VALR)	31
> Draadloze airzone-thermostaatkop valr voor radiatoren (AZX6AC1VALR)	32
> Airzone-regelmodule met bekabelde kleppen 110/230 V VALC (AZCE8CM1VALC)	33
> Bekabelde airzone-thermostaatkop 110/230 V VALC voor stralingselementen (AZX6AC1VALC)	36
> Airzone-regelcentrale voor hydraulische productie (AZX6CCPGAWI)	38
> Airzone-integratiegateway KNX (AZX6KNXGTWAY)	44
> Airzone-regelgateway fancoil 3 snelheden (AZX6FANCOILZ)	45
> Gateway Airzone Fancoil 0-10 V (AZX6010VOLTSZ)	47
> Airzone-regelgateway elektromechanische apparatuur (AZX6ELECTROMECH)	49
> Temperatuursonde met klem (AZX6ACCTPA)	52
> Temperatuursonde in huls (AZX6SONDPROTEC)	52
CONTROLE VAN DE INSTALLATIE	53

BEGINCONFIGURATIE	55
> Airzone Blueface Zero	55
> Airzone Think	56
> Airzone Lite	58
> CONTROLE VAN DE BEGINCONFIGURATIE	59
> HET SYSTEEM RESETTEN	59
> ZONE OPNIEUW INSTELLEN	59
GEAVANCEERDE INSTELLINGEN VAN HET SYSTEEM	60
> Airzone Blueface Zero	60
> Airzone Think	60
> Airzone Cloud	60
> SYSTEEMPARAMETERS	61
> ZONEPARAMETERS	68
> PRODUCTIEPARAMETERS	70
STORINGEN	71
> Waarschuwingen	71
> Storingen	72
NAVIGATIESCHEMA'S	88
> Airzone Blueface Zero	88
> Airzone Think	90

Milieubeleid

NL



- Gooi dit apparaat nooit weg samen met het huishoudelijk afval. Elektrische en elektronische producten bevatten stoffen die schadelijk kunnen zijn voor het milieu indien deze niet op de juiste manier worden verwerkt. Het symbool van een vuilniscontainer met een kruis erdoor geeft aan dat elektrische apparaten apart van het gewone afval dienen te worden verwijderd. Voor een juiste verwerking dient dit apparaat aan het eind van de levensduur naar het milieupark te worden gebracht.
- De onderdelen van het apparaat kunnen worden gerecycled. Neem daarom de huidige regelgeving voor milieubescherming in acht.
- U dient het apparaat aan uw distributeur te overhandigen indien u het vervangt, of het naar een daarvoor bestemd milieupark te brengen.
- Wie zich hier niet aan houdt kan conform de milieuwetgeving een boete of andere maatregelen opgelegd krijgen.

Alvorens te beginnen



- Het systeem dient door een gekwalificeerde monteur te worden geïnstalleerd.
- Dit product mag in geen enkel geval worden gewijzigd of gedemonteerd.
- Bedien het systeem niet met natte of vochtige handen.
- Indien dit apparaat niet naar behoren werkt, mag u het niet zelf repareren. Neem contact op met de importeur of distributeur om het product te laten repareren of verwijderen.



- Controleer of de klimaatregelingsinstallatie is geïnstalleerd conform de eisen van de fabrikant, voldoet aan de geldende lokale voorschriften en naar behoren werkt voordat u een Airzone-systeem installeert.
- Plaats alle elementen van de installatie en sluit deze aan in overeenstemming met de geldige plaatselijke elektronische regelgeving.



- Zorg ervoor dat het klimaatstelsel volledig van de voeding is losgekoppeld wanneer u het aansluit.
- Let op dat u geen kortsluiting veroorzaakt in de aansluitingen van het systeem.
- Raadpleeg zorgvuldig het bedradingsschema en deze instructies als u de bedrading aanbrengt.
- Sluit alle kabels stevig aan. Loszittende kabels kunnen leiden tot oververhitting op de contacten en vormen een risico op brand.
- Houd de Airzone-communicatiebus uit de buurt van magnetische velden, tl-buizen, motoren, enz. die interferentie in de communicatie kunnen veroorzaken.



- De externe voedingskabel dient een hoofdschakelaar of ander middel te bevatten om de voeding uit te schakelen met een constante scheiding tussen de polen, conform de plaatselijke en landelijke relevante regelgeving. Het systeem reset automatisch na een onderbreking van de voeding. Gebruik een afzonderlijk circuit om de voeding van het systeem te controleren.
- Bevestig de draden van elk apparaat aan de juiste poolklem. Een verkeerde aansluiting kan het product ernstig beschadigen.
- Gebruik de 4-draadse Airzone-kabel (afgeschermd en gevlochten draden voor gegevensoverdracht van $2 \times 0,22 \text{ mm}^2$ en afgeschermd draden voor voeding van $2 \times 0,5 \text{ mm}^2$) voor communicatie met het systeem.

- Gebruik een Blueface Zero-thermostaat opdat u over alle functies van het Airzone-systeem kunt beschikken.
- Aanbevelingen voor de locatie van de thermostaten:



- Controleer in geval van apparaten die gebruikmaken van R32-koelmiddel de naleving van lokale voorschriften betreffende koelmiddelen.
- De installatievereisten naargelang de afmetingen van het vertrek die worden genoemd in de handleiding voor de interieureenheid met leidingen waarop de Easyzone is aangesloten, zijn van toepassing op alle afzonderlijke vertrekken die worden aangestuurd via de Airzone-eenheid.
- De op de Easyzone aangesloten leidingen mogen geen enkele mogelijke ontstekingsbron bevatten.
- Aanbevelingen voor de locatie de AirQ Sensor:
 - ◇ Installeer de sensor op de wand, op een hoogte tussen 0,9 en 1,8 m boven de grond.
 - ◇ Plaats de AirQ Sensor niet in de buurt van bronnen van verontreiniging of op een plaats waar personen rechtstreeks op het apparaat kunnen ademen.
 - ◇ Plaats het apparaat uit de buurt van bewegende roosters, ramen of deuren. Houd een afstand van ten minste 5 m aan tot deze elementen.
 - ◇ Plaats de sensor uit de buurt van warmtebronnen.

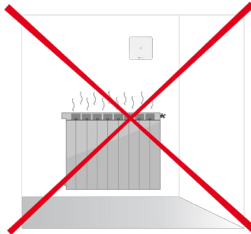
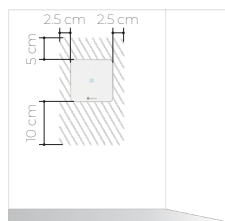
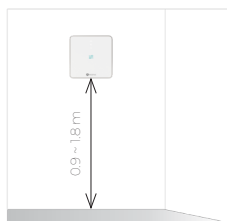

Elementen en installatie

BASISELEMENTEN VAN HET SYSTEEM

Stroomcentrale Airzone Flexa 25 rectangular (AZC25CB1MOTW)

Raadpleeg voor meer informatie de [technische specificaties](#).

Montage

De stroomcentrale wordt geleverd in een behuizing met schroeven om op de wand te monteren. De locatie en montage van dit element moeten voldoen aan de huidige elektriciteitsverordening.

Voer de onderstaande stappen uit om de centrale te monteren:

1. Plaats de centrale in de buurt van de te regelen eenheid.
2. Schroef het deksel los om de achterkant aan de wand te bevestigen. Minimumafmetingen van de schroeven:
 $\varnothing = 4,5 \text{ mm}$, $L = 25 \text{ mm}$.
3. Wanneer alle elementen zijn aangesloten, schroeft u het deksel weer vast.

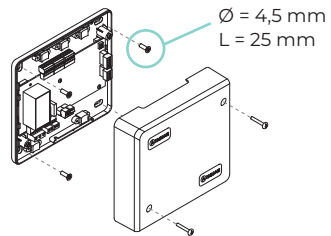

Aansluiten

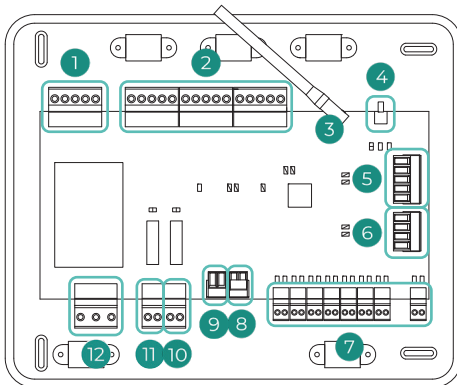

Nr.	Omschrijving
1	CAN-bus
2	Airzone-verbindingbus
3	Antenne
4	Draadloze verbinding
5	Domoticabus
6	Machinebus
7	Motoruitgangen
8	Digitale ingang
9	Analoge ingang
10	Circuit voor lage temperatuur
11	Circuit voor hoge temperatuur
12	Voeding

Belangrijk: U kunt ook een On/Off-zoneregelmodule (AZCE8ACCOFF) toevoegen aan de plaat van de centrale.

Raadpleeg voor meer informatie over de On/Off-module de [technische specificaties](#).

CAN-bus

Met de CAN bus kunnen verschillende elementen van het systeem worden aangesloten op de centrale, waardoor ze met elkaar kunnen communiceren. De volgende apparaten kunnen op deze bus worden aangesloten:

- Zuiveringsapparaten (AirQ Box / AirQ Sensor)
- Ontvochtigingsmodule (AZCE8CMIDRY)
- Klepregelmodules (AZCE8CMIVALC / AZCE8CMIVALR)

Voor de aansluiting op de bus beschikt u over 1 klem met 5 pennen. Gebruik een Airzonekabel van $2 \times 0,5 + 2 \times 0,22 \text{ mm}^2$. Bevestig de kabels met de schroefjes van de klem, houd daarbij rekening met de kleurcodering.

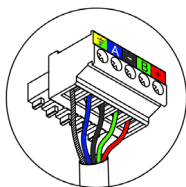

A	Blauw
-	Zwart
B	Groen
+	Rood
⏚	Afgeschermde kabel

Bevestig de kabels voor extra zekerheid in de kabelhouders van de centrale:

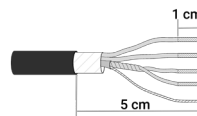
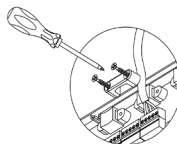

Airzone-verbindingbus (AZ1 - AZ2 - AZ3)

Met de Airzone-verbindingbus kunt u alle interne elementen afzonderlijk van de centrale aansluiten, en kunt u maximaal 8 zones regelen. De volgende apparaten kunnen op deze bus worden aangesloten:

- Bedrade thermostaten (AZCE6BLUEZEROC / AZCE6LITEC)
- Draadloze thermostaten (AZCE6THINKR / AZCE6LITER)

Voor de aansluiting op de bus beschikt u over 3 klemmen met 5 pennen. Met dit systeem kunt u rechtstreeks of via de bussen aansluiten. Gebruik een Airzonekabel van $2 \times 0,5 + 2 \times 0,22 \text{ mm}^2$. Bevestig de kabels met de schroefjes van de klem, houd daarbij rekening met de kleurcodering.

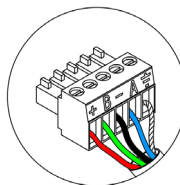

A	Blauw
-	Zwart
B	Groen
+	Rood
⏚	Afgeschermde kabel

Belangrijk: Voor elementen met externe voeding van 110/230 VAC hoeft u alleen maar de polen 'A' en 'B' van de communicatiebus aan te sluiten.

Antenne (P3)

Antenneaansluiting voor draadloze elementen.

Draadloze verbinding (SW1)

De systeemcentrale beschikt over draadloze communicatie om de draadloze Airzone-elementen aan te sluiten. Deze apparaten kunnen worden gekoppeld door het koppelingskanaal in de centrale te openen. Hiertoe drukt u kort op SW1. Wanneer LED D19 rood wordt, betekent dit dat het draadloze kanaal open is. Het systeem houdt het draadloze koppelingskanaal gedurende 15 minuten open.

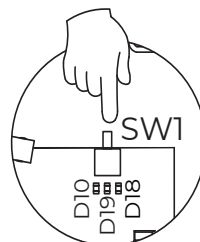

Domoticabus (DM1)

Met de domoticabus kunnen verschillende systemen onderling worden gekoppeld om ze allemaal tegelijk te regelen, via randregelapparatuur die Airzone aanbiedt of via integratie in een hoger geplaatst regelnetwerk. De volgende apparaten kunnen op deze bus worden aangesloten:

- Airzone Cloud-webserver (AZX6WSC5GER / AZX6WSPHUB)
- Productieregelcentrale (AZX6CCPGAWI)
- Integratiegateway KNX (AZX6KNXGTWAY)

Voor de aansluiting op de bus beschikt u over 1 klem met 5 pennen. Dit systeem wordt alleen op de bus aangesloten. Bevestig de kabels met de schroefjes van de klem, houd daarbij rekening met de kleurcodering.

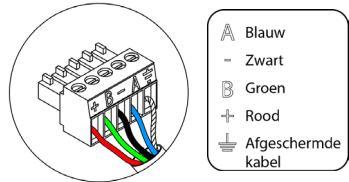

Machinebus (IU)

Met de machinebus kunnen verschillende regelgateways voor de geïnstalleerde luchtapparatuur worden aangesloten. De volgende apparaten kunnen op deze bus worden aangesloten:

- Communicatiegateways (AZX8GTCxx)
- Regelgateway 3-traps fancoil (AZX6FANCOILZ)
- Gateway fancoil 0-10 V (AZX6010VOLTSZ)
- Regelgateway elektromechanische apparatuur (AZX6ELECTROMECH)

Voor de aansluiting op de bus beschikt u over 1 klem met 4 pennen. Deze elementen worden puntsgewijs aangesloten. Bevestig de kabels met de schroefjes van de klem, houd daarbij rekening met de kleurcodering.

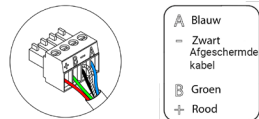

Belangrijk: Voor elementen met externe voeding van 110/230 VAC hoeft u alleen maar de polen 'A', 'B' en 'Afscherming' van de communicatiebus aan te sluiten. Gebruik het gas alleen in de stekker aan de kant van de centrale.

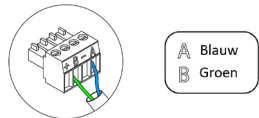

Om geïntegreerde gateways aan te sluiten, koppelt u de klem van de machinebus los en steekt u de stekker in de bevestigingszuil van de gateway.

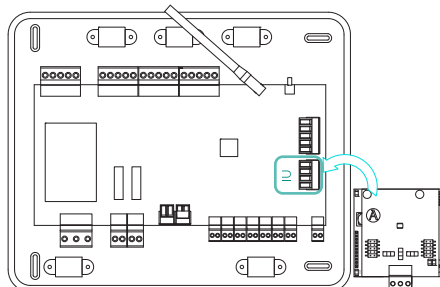

Motoruitgangen (M1 ... M8)

De gemotoriseerde elementen kunnen via de 12V-uitgangen worden aangesloten om te worden bediend via de systeemcentrale, maximaal 8 gemotoriseerde elementen per centrale en 2 per uitgang worden aangesloten.

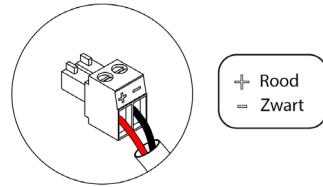

Voor de aansluiting van de gemotoriseerde elementen beschikt u over 8 klemmen met 2 pennen. Gebruik een Airzone-kabel van 2 x 0,75 mm². Bevestig de kabels met de schroefjes van de klem, houd daarbij rekening met de kleurcodering.

Aanbevolen maximale lengte: 20 m

Digitale ingang (DI1)

Met deze digitale ingang kunnen externe sensoren worden aangesloten op het systeem om alarmen te activeren aan de hand van digitale signalen.

Analoge ingang (AI1)

Hiermee kan met behulp van een externe sonde de retourtemperatuur van de airconditioning worden gemeten. Het gebruik van deze sonde wordt aangeraden als u met elektromechanische apparatuur werkt of ZONDER inverter, wanneer de retourtemperatuur van de apparatuur moet worden gecontroleerd.

Circuit voor lage temperatuur (O2)

Deze uitgang kan worden geconfigureerd als "Low temp. circuit demand" [Vraag circuit voor lage temperatuur] (Vloerverwarming) (standaard) o als "Manual" [Handmatig] (zie hoofdstuk Geavanceerde instellingen van de Blueface Zero-thermostaat → parameters System [Systeem]).

- Configuratie Low temp. circuit demand [Vraag circuit voor lage temperatuur]: De uitgang moet zijn geconfigureerd als "Underfloor heating water" [Water vloerverwarming]* (standaard).

Status	Stop	Ventilatie	Koelen Lucht	Koelen Straling	Verwarmen Lucht	Verwarmen Straling	Straling
Vraag ON	OFF	OFF	OFF	ON	OFF	ON	OFF
Vraag OFF	OFF	OFF	OFF	OFF	OFF	OFF	OFF

*Indien de uitgang niet wordt geconfigureerd als "Radiant electric" [Straling elektrisch], worden het relais van de centrale en het relais van de productieregelcentrale (CCP) niet geactiveerd.

- Handmatige configuratie (versie webserver moet gelijk zijn aan of hoger dan 4.0.1): Regeling ON/OFF via Airzone Cloud (versie moet gelijk zijn aan of hoger dan 4.11).

De technische kenmerken van relais O2 zijn: I_{max} van 1 A naar 24-48 V, spanningsloos. Voor de regeling van elementen met een hoger vermogen wordt aangeraden schakelaars met een regelbaar vermogen te gebruiken.

Circuit voor hoge temperatuur (O1)

Deze uitgang kan worden geconfigureerd als "High temp. circuit demand" [Vraag circuit voor hoge temperatuur] (Lucht/Straling) (standaard) o als "Manual" [Handmatig] (zie hoofdstuk Geavanceerde instellingen van de Blueface Zero-thermostaat → parameters System [Systeem]).

- Configuratie High temp. circuit demand [Vraag circuit voor hoge temperatuur]: De uitgang moet zijn geconfigureerd als "Fancoil"* (standaard) of als "Radiator/Ceiling water" [Straling/Water plafond].

Status	Stop	Ventilatie	Koelen Lucht	Koelen Straling	Verwarmen Lucht	Verwarmen Straling	Straling
Vraag ON	OFF	ON	ON	OFF	ON	OFF	ON
Vraag OFF	OFF	OFF	OFF	OFF	OFF	OFF	OFF

*Indien een communicatiegateway wordt aangesloten op de centrale, wordt het type uitgang automatisch geconfigureerd als "Direct expansion" [Directe expansie] en wordt het relais niet geactiveerd.

- Handmatige configuratie (versie webserver moet gelijk zijn aan of hoger dan 4.0.1): Regeling ON/OFF via Airzone Cloud (versie moet gelijk zijn aan of hoger dan 4.11).

De technische kenmerken van relais O2 zijn: I_{max} van 1 A naar 24-48 V, spanningsloos. Voor de regeling van elementen met een hoger vermogen wordt aangeraden schakelaars met een regelbaar vermogen te gebruiken.

Voeding (N L ⊕)

De systeemcentrale wordt gevoed met behulp van deze stekker en daaruit voortvloeiend dus ook de elementen die hierop zijn aangesloten. Externe voeding van 110/230 V AC. De aansluiting geschiedt via een klem met 3 pennen. Gebruik een kabel van 3 x 1,5 mm mm². Bevestig de kabels met de schroefjes van de klem, houd daarbij rekening met de kleurcodering.

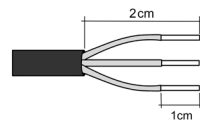
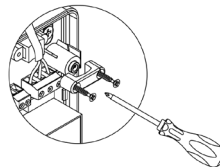
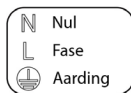
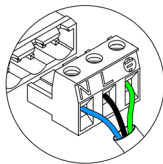

De externe voedingskabel dient een hoofdschakelaar of ander middel te bevatten om de voeding uit te schakelen met een constante scheiding tussen de polen, conform de plaatselijke en landelijke relevante regelgeving. Het systeem reset automatisch na een onderbreking van de voeding. **Gebruik een afzonderlijk circuit om de voeding van het systeem te controleren.**

Zorg ervoor dat u het deksel van de systeemcentrale weer juist aanbrengt als alle elementen zijn aangesloten.

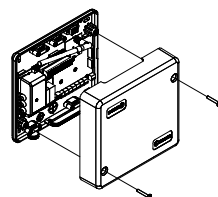

Ionisator Airq Box Airzone (12V) (AZAIQBOXDCVM)

Raadpleeg voor meer informatie de [technische specificaties](#).

Elementen

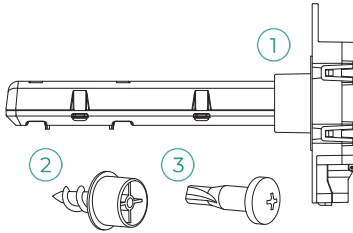

Nr	Omschrijving
1	AZAIQBOXDCVM
2	Schroeven voor glasvezelkabels
3	Schroeven voor metalen kanalen

Montage

Wij raden aan het apparaat aan het begin van het ventilatiekanaal te installeren, in de buurt van de klimaatregeling, volgens de instructies in de afbeelding. Eén AZX6AIQBOXM per systeem. Het apparaat wordt gevoed via de CAN-bus van de systeemcentrale. De locatie en montage van deze module moet voldoen aan de huidige elektriciteitsverordening.

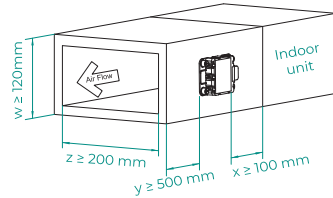

Voer de onderstaande stappen uit om de installatie te voltooien:

1. Maak met behulp van een mes een opening met een diameter van minimaal 40 mm.
2. Plaats de AirQ Box. Zorg ervoor dat de pijlen in dezelfde richting wijzen als de luchtstroom.
3. Zet de montage vast met de meegeleverde schroeven:
 - a. Gebruik schroef 2 als uw kanaal uit vezels is vervaardigd.
 - b. Gebruik schroef 3 als uw kanaal uit metaal is vervaardigd.

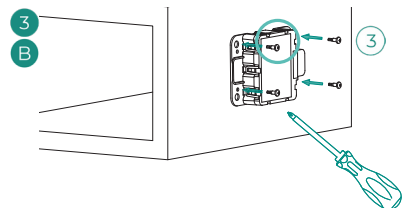
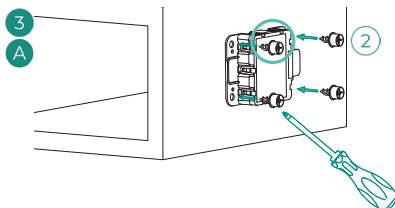
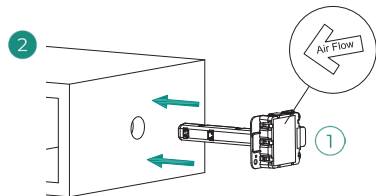
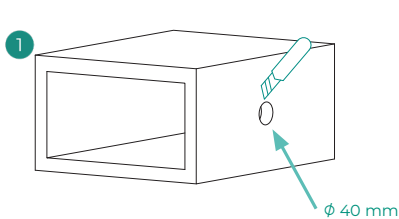

Aansluiten

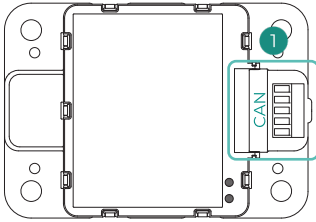

N°	Omschrijving
1	CAN-bus

CAN-bus

Sluit AirQ Box aan op de CAN-bus van de systeemcentrale. Hiervoor beschikt de module over 1 klem met 5 pennen. Gebruik een Airzone-kabel van 2 x 0,5 + 2 x 0,20 mm². Bevestig de kabels met de schroefjes van de klem, houd daarbij rekening met de kleurcodering.

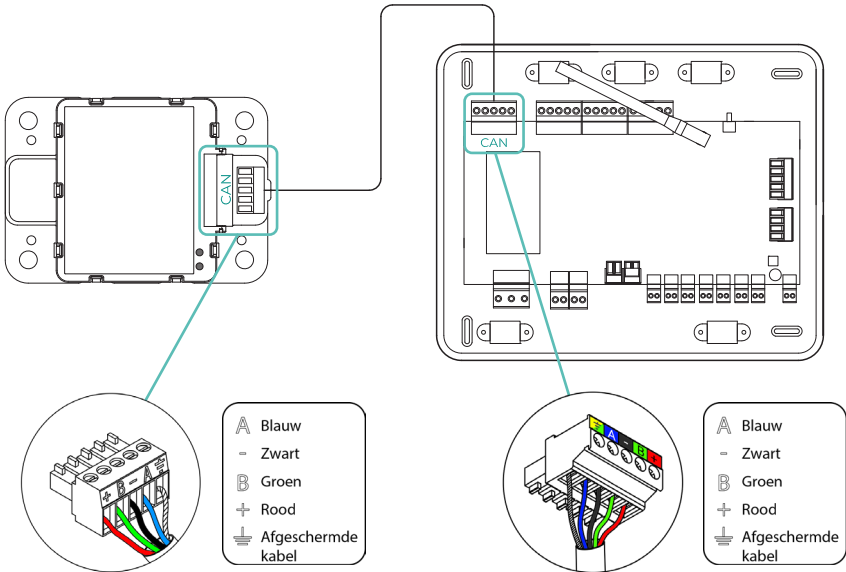

Bevestig de kabels voor extra zekerheid in de kabelhouders van de centrale:

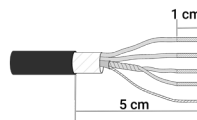
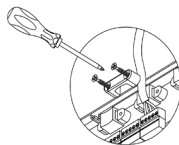

AirQ Sensor Zonder GMV (AZAIQSNSOUT)

Raadpleeg voor meer informatie de [technische specificaties](#).

Montage en aansluiting

Het wordt aanbevolen om het apparaat op een hoogte tussen 0,9 en 1,8 m boven de vloer te installeren. Bij installatie in woningen wordt aanbevolen om het apparaat in woonruimtes of doorgangsruijtes (bijvoorbeeld in gangen) te plaatsen. De AirQ Sensor wordt met behulp van een beugel op het oppervlak gemonteerd.

Volg de onderstaande stappen om de installatie uit te voeren:

1. Maak de achterkant van de thermostaat los en bevestig de kabels met de vergrendelingen van de klem, houd daarbij rekening met de kleurcodering.
Belangrijk: Gebruik het meegeleverde gereedschap om de bevestigingslipjes in te drukken.
2. Plaats de basis van het apparaat en schroef deze vast.
3. Sluit het apparaat aan op de CAN-bus. Bevestig de kabels voor extra veiligheid aan de kabelklemmen van de centrale.
4. Klik het bovenste deel van de AirQ-sensor op het uitsteeksel van de basis.
5. Draai het geheel totdat het apparaat volledig vastzit dankzij de magneten.
6. Zet de sensor vast door de antidiefstalschroef aan de onderkant vast te draaien (optioneel).

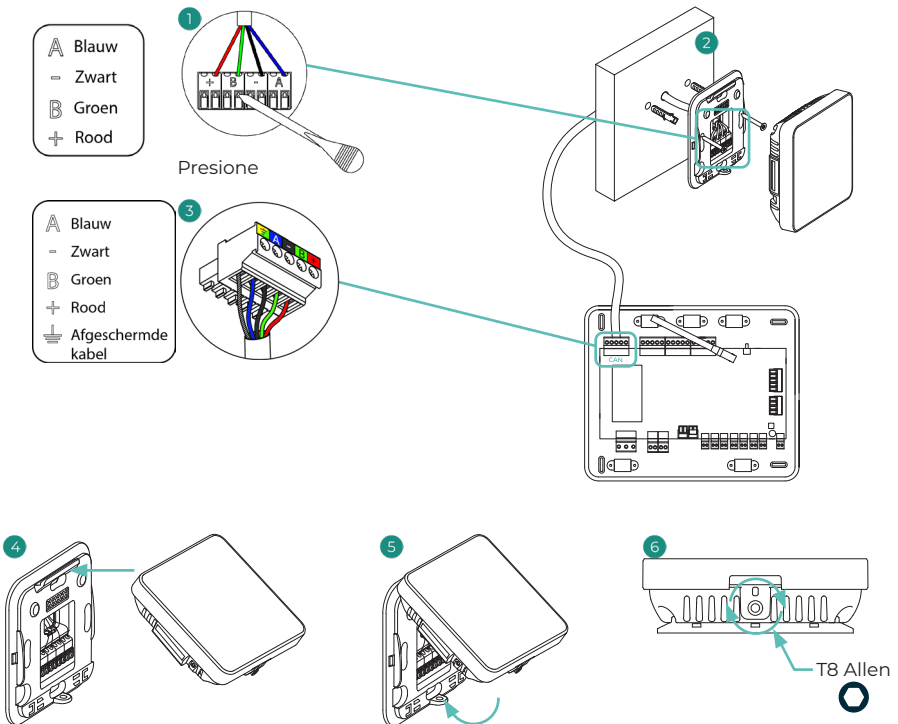

Webserver Airzone Cloud

Webserver Airzone Cloud Wi-Fi (AZX8WS1BWF)

Raadpleeg voor meer informatie de [technische specificaties](#).

Montage en aansluiting

De Airzone Cloud Wi-Fi Webserver (AZX8WS1BWF) wordt in de domoticabus van de systeemcentrale geleverd.

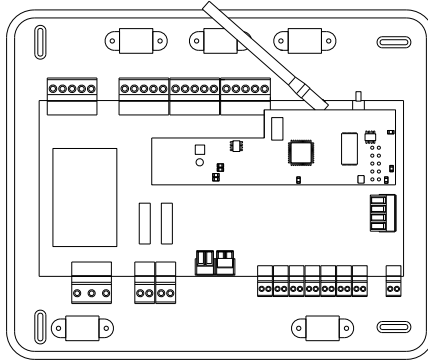

Belangrijk: De onderlinge verbinding tussen verschillende systeemcentrales is niet mogelijk met deze webserver. Dit kan wel met de Webserver HUB (AZX6WSPHUB).

Webserver HUB Airzone Cloud Dual 2.4-5G/Ethernet (AZX6WSPHUB)

Raadpleeg voor meer informatie de [technische specificaties](#).

Montage

De Webserver HUB (AZX6WSPHUB) wordt op een DIN-rail of aan de wand gemonteerd. De locatie en montage van deze module moet voldoen aan de huidige elektriciteitsverordening.

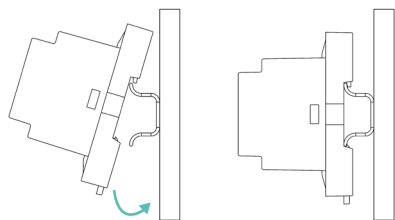

Montage op DIN-rail

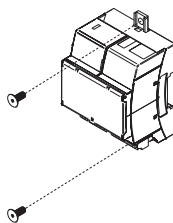

Wandmontage

Opmerking: Om de module van de DIN-rail te verwijderen, trekt u het lipje naar beneden om het los te maken.

Verbinding

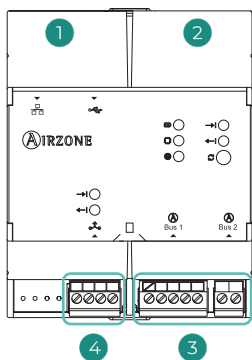

Nr.	Omschrijving
①	Ethernet
②	WiFi
③	Domaticabus
④	Integratie-uitgang

Ethernet

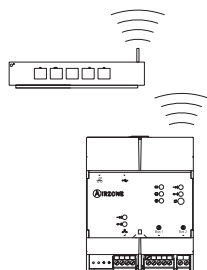

Wi-Fi

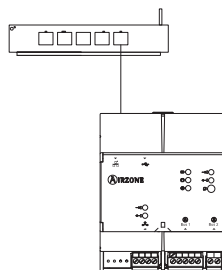

Belangrijk: Alle Airzone-systemen moeten verbinding hebben met het internet om technische ondersteuning te kunnen bieden.

Domoticabus (DM1 - DM2)

De Webserver HUB is een element dat op de domoticabus van de systeemcentrale wordt aangesloten.

Voor de aansluiting van de domoticabus beschikt u over 1 klem met 5 pennen (DM1). Bevestig de kabels met de schroefjes van de klem, houd daarbij rekening met de kleurcodering. Gebruik het gaas alleen in de stekker aan de kant van de centrale. Gebruik de 2-pins connector (DM2) om meerdere centrales aan te sluiten.

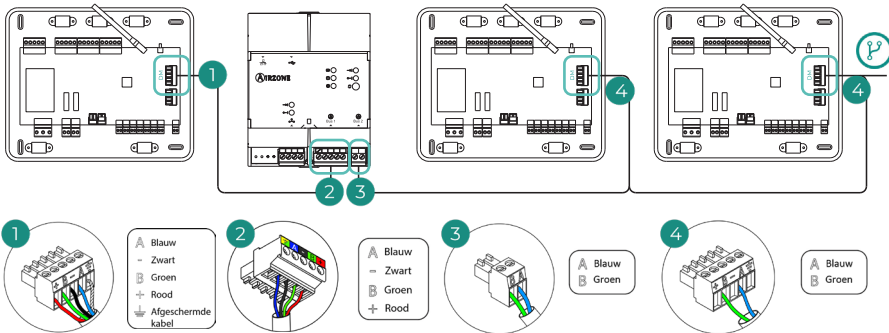

AZX6WSPHUB van een systeemcentrale naar andere systeemcentrales

Om de Webserver HUB aan te sluiten op een CCP gebruikt u externe domoticabus 2.

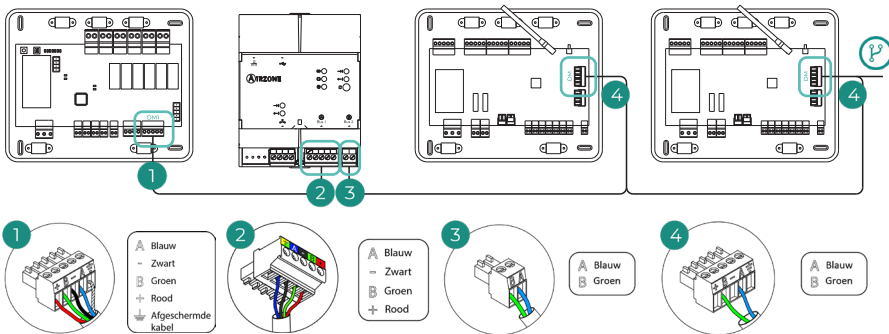

AZX6WSPHUB van een AX6CCPGAWI naar systeemcentrales

Er hoeft maar **één Webserver per installatie** te worden aangesloten. Het aansluitpictogram  geeft aan dat dezelfde aansluiting kan worden uitgevoerd voor intotaal max. 32 systemen.

Opmerking: Onthoud dat voor de juiste werking van deze module, alle centrales van de installatie moeten zijn geadresseerd (zie hoofdstuk Geavanceerde systeeminstellingen).

Belangrijk: Als u een Webserver Wi-Fi (AZX8WS1BWF) vervangt door een Webserver HUB (AZX6WSPHUB), moet u de eerste loskoppelen en de bij de centrale meegeleverde 5-pins aansluiting gebruiken om de tweede aan te sluiten.

Bekabelde thermostaten

Bekabelde thermostaat Airzone Blueface Zero (AZCE6BLUEZEROC)

Raadpleeg voor meer informatie de [technische specificaties](#).

Bekabelde thermostaat Airzone Lite (AZCE6LITEC)

Raadpleeg voor meer informatie de [technische specificaties](#).

Montage en aansluiting

De bekabelde Airzone-thermostaten worden met een houder aan de wand bevestigd. Onthoud dat de aanbevolen maximale afstand voor dit apparaat 40 meter bedraagt.

Volg voor de bevestiging aan de wand de volgende stappen:

1. Maak de achterkant van de thermostaat los en bevestig de kabels met de vergrendelingen van de klem, houd daarbij rekening met de kleurcodering.
Belangrijk: Gebruik het meegeleverde gereedschap om de bevestigingslipjes in te drukken.
2. Bevestig de achterkant van de thermostaat aan de wand.
3. Sluit hem aan op de Airzone-verbindingbus via een van de 3 klemmen (AZ1, AZ2 o AZ3). Bevestig de kabels voor extra zekerheid in de kabelhouders van de centrale.
4. Plaats het scherm op de reeds bevestigde houder.
5. Plaats de anti-diefstalstangen om de thermostaat nog beter te bevestigen (optioneel).

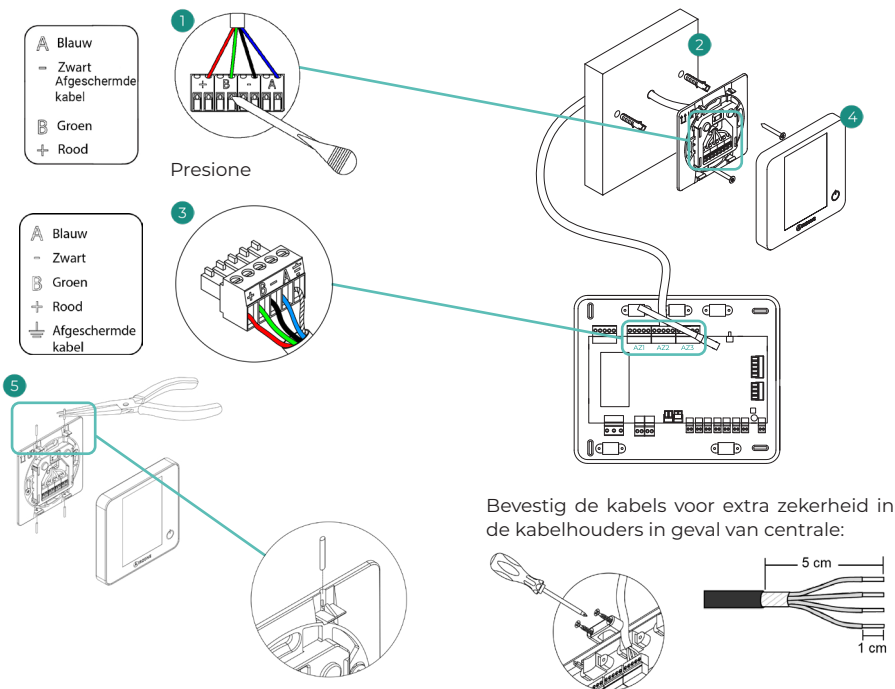

Opmerking: Als er meer dan 5 AZCE6BLUEZEROC-thermostaten op een systeemcentrale worden aangesloten, moet er een AZX6POWER-voeding worden toegevoegd. Raadpleeg voor meer informatie de [technische specificaties](#).

Draadloze thermostaten

Draadloze thermostaat Airzone Think (AZCE6THINKR)

Raadpleeg voor meer informatie de [technische specificaties](#).

Draadloze thermostaat Airzone Lite (AZCE6LITER)

Raadpleeg voor meer informatie de [technische specificaties](#).

Montage

De draadloze Airzone-thermostaten worden met een houder aan de wand bevestigd. Onthoud dat de aanbevolen maximale afstand voor dit apparaat 40 meter bedraagt.

Volg voor de bevestiging aan de wand de volgende stappen:

1. Scheid de achterkant van de thermostaat en breng de knoopbatterij CR2450 aan.
2. Bevestig de achterkant van de thermostaat aan de wand.
3. Plaats het scherm op de reeds bevestigde houder.
4. Plaats de anti-diefstalstangen om de thermostaat nog beter te bevestigen (optioneel).

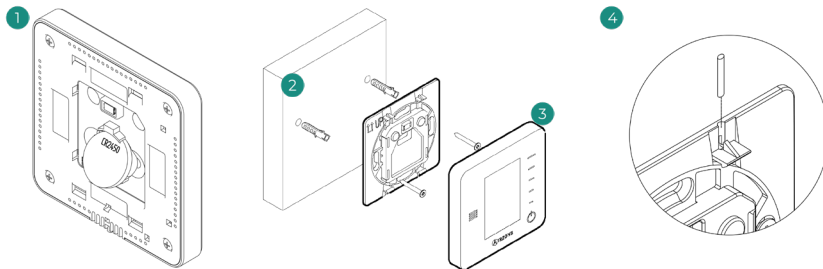

Opmerking: Als u de batterij wilt verwisselen, raadpleeg dan de [Gebruiksaanwijzing](#).

Wi-Fi-stroommeter voor eenfasige/driefasige aansluitingen (AZX8AC1MTW[1/3])

Raadpleeg voor meer informatie de [technische specificaties](#).

Montage

Het apparaat wordt op de DIN-rail gemonteerd. Deze module wordt extern van voeding voorzien 220 Vac. De locatie en montage van deze module moet voldoen aan de huidige elektriciteitsverordening.

Opmerking: Om de module te verwijderen, trekt u het lipje naar beneden om het los te maken.

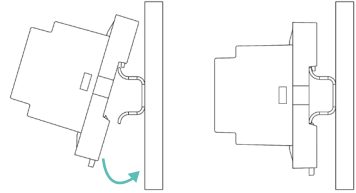

Aansluiten

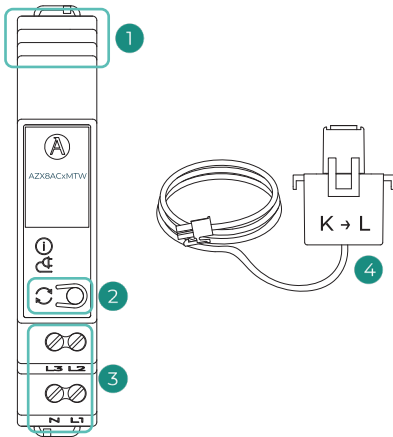

Nr.	Omschrijving
①	Ix: Signaal ingangen
②	Opnieuw opstarten / Resetten
③	Lx - N: Voeding
④	Klem voor het meten van het stroomverbruik (AZX8ACCMTWC)

Aansluiting meetklem

Sluit een stroomtang aan op elke signaalingang. Als u het stroomverbruik van één enkel apparaat wilt meten, sluit u de stroomtang aan op fase 1 (I1).

Opmerking: Plaats elke stroomtang om één enkele faseleiding en controleer of de stroomtang in de juiste richting is geplaatst.

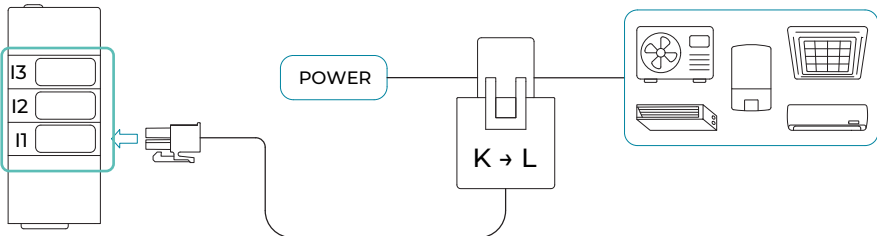

Voeding

De aansluiting van de stroomvoorziening op de module is afhankelijk van het netwerk waarop deze wordt aangesloten (eenfasig of driefasig):

- Voeding eenfasige : De meter wordt altijd gevoed via draden 1 en Nul.
- Voeding driefasige: De meter wordt altijd gevoed via draden 1, 2, 3 en Nul.

Zet de kabels vast met de schroeven van de klem, waarbij u de polariteit in acht neemt.

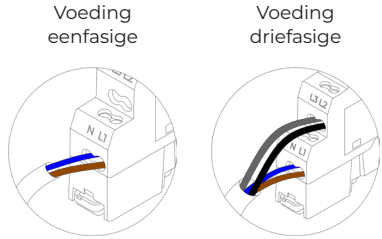

Opnieuw opstarten

Om het apparaat opnieuw op te starten, drukt u kort op de knop 

Fabrieksinstellingen herstellen

Als u de energiemeter naar de fabrieksinstellingen wilt resetten, houdt u de knop  durante 10 seconden ingedrukt. Wacht tot de LED's weer hun normale status hebben om de eerste configuratie opnieuw uit te voeren.

OPTIONELE ELEMENTEN VAN HET SYSTEEM

AIRQ BOX APPARAAT VOOR BEWAKING EN REGELING VAN IAQ IN KANAAL (AZX6AIQBOXM)

Raadpleeg voor meer informatie de [technische specificaties](#).

Elementen

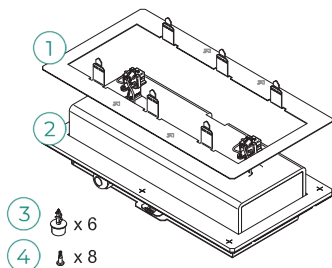

N°	Omschrijving
1	Bevestigingsframe
2	AZX6AIQBOXM
3	Wormassen
4	Schroeven

Montage

Wij raden aan het apparaat aan het begin van het ventilatiekanaal te installeren, in de buurt van de klimaatregeling, volgens de instructies in de afbeelding. Eén AZX6AIQBOXM per systeem. Deze apparaat wordt extern van voeding voorzien (110/230 V AC). De locatie en montage van deze module moet voldoen aan de huidige elektriciteitsverordening.

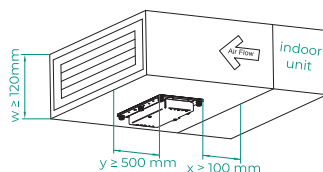

Voer de onderstaande stappen uit om de installatie te voltooien:

1. Markeer het gebied waar de AirQ Box moet worden aangebracht met behulp van het bevestigingsframe. Controleer of de pijlen op het frame in dezelfde richting wijzen als de luchtstroom.
2. Snijd met een cutter het binnenste silhouet uit het gemarkeerde gebied.
3. Plaats het bevestigingsframe. Het is raadzaam de randen af te dichten met aluminiumtape om lekken te voorkomen.
4. Zet het bevestigingsframe vast door de lipjes in het kanaal te vouwen.
5. Plaats het AirQ Box-apparaat op het bevestigingsframe. Controleer of de pijlen in dezelfde richting wijzen als de luchtstroom.
6. Bevestig de AirQ Box met behulp van de meegeleverde wormassen op het bevestigingsframe, op de daartoe aangewezen plaatsen.
7. Zet het geheel vast met de meegeleverde schroeven.

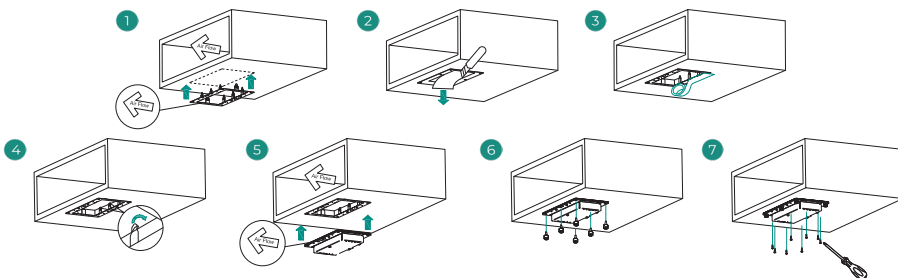

Aansluiten

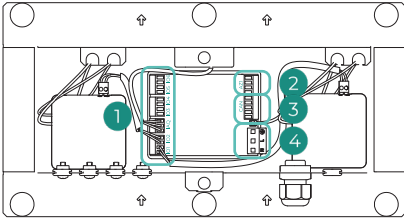

Nr.	Omschrijving
1	Ionisators
2	Airzone-verbindingsbus
3	CAN-bus
4	Voeding

CAN-bus

Sluit de AirQ Box (samen met de ionisator AZAIQBOXDCHM) aan op de CAN-bus van de systeemcentrale. Hiervoor beschikt de module over 1 klem met 5 pennen. Gebruik een Airzone-kabel van 2 x 0,5 + 2 x 0,22 mm². Bevestig de kabels met de schroefjes van de klem, houd daarbij rekening met de kleurcodering.

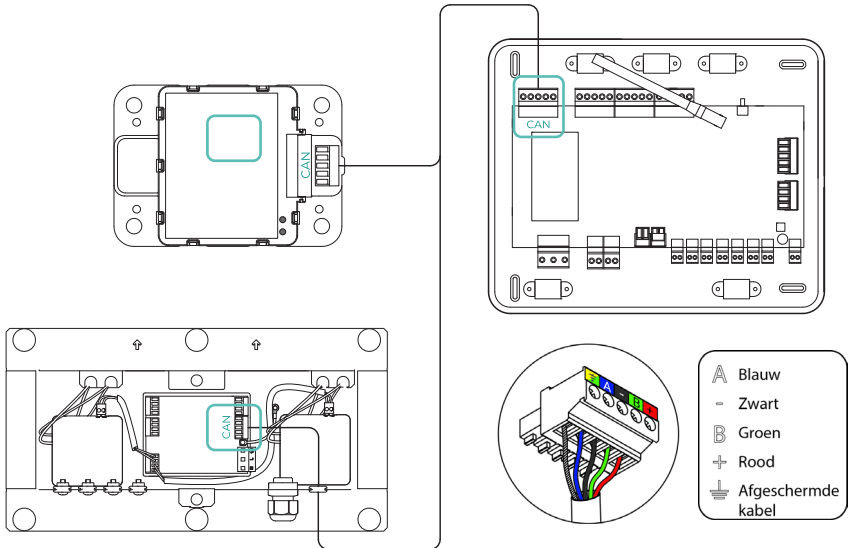

Bevestig de kabels voor extra zekerheid in de kabelhouders van de centrale:



Voeding (N L ⊕)

De AirQ Box wordt extern van voeding voorzien (110/230 V AC). De aansluiting geschiedt via een klem met 3 pennen. Bevestig de kabels met de schroefjes van de klem, houd daarbij rekening met de kleurcodering.

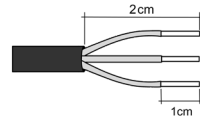
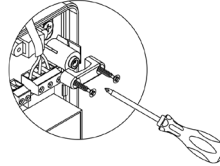
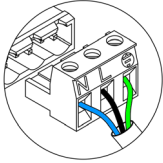

De externe voedingskabel dient een hoofdschakelaar of ander middel te bevatten om de voeding uit te schakelen met een constante scheiding tussen de polen, conform de plaatselijke en landelijke relevante regelgeving. Het systeem reset automatisch na een onderbreking van de voeding. Gebruik een afzonderlijk circuit om de voeding van het systeem te controleren.

AIRQ BOX EXPANSIEMODULE VOOR REGELING VAN IAQ IN KANAAL (AZX6AIQBOXS)

Raadpleeg voor meer informatie de [technische specificaties](#).

Elementen

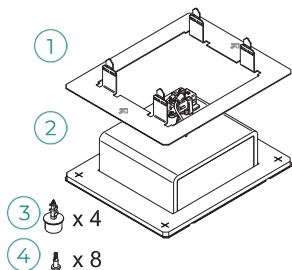

Nr.	Omschrijving
①	Bevestigingsframe
②	AZX6AIQBOXS
③	Wormassen
④	Schroeven

Montage

De expansiemodules dienen te worden geïnstalleerd in hetzelfde deel van het ventilatiekanaal als de AZX6AIQBOXM. Houd u hierbij aan de afmetingen in de afbeelding. De installatie van de AirQ Box kan worden aangevuld met maximaal vier AZX6AIQBOXS. Het apparaat wordt van voeding voorzien via de AZX6AIQBOXM. De locatie en montage van deze module moet voldoen aan de huidige elektriciteitsverordening.

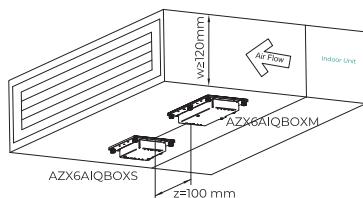

Volg de stappen voor de AZX6AIQBOXM om de installatie te voltooien.

Aansluiten

Sluit de expansiemodules aan op uitgangen IO3 - IO6 van de AirQ Box. Hiervoor beschikt de module over 2 klemmen met 4 pennen. Gebruik een Airzone-kabel van 2 x 0,5 mm². Bevestig de kabels met de schroefjes van de klem, houd daarbij rekening met de kleurcodering.

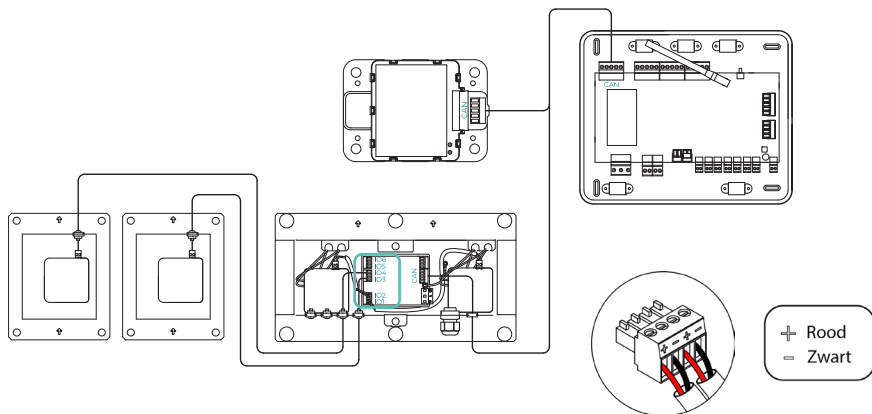

AirQ sensor voor interieurluchtkwaliteit (AZX6AIQSN5B)

Raadpleeg voor meer informatie de [technische specificaties](#).

Montage

Wij raden aan het apparaat op een hoogte van maximaal 2 meter boven de grond te installeren. In woningen raden we aan het apparaat te installeren in woonruimtes of doorgangen (bijvoorbeeld in de woonkamer of gang). De AirQ Sensor worden met een houder aan de wand bevestigd.

Volg voor de bevestiging aan de wand de volgende stappen::

1. Plaats de houder van het apparaat in de wandcontactdoos en schroef het vast.
2. Klik de bovenkant van de AirQ-sensor op het uitsteeksel van de houder.
3. Plaats de bovenzijde van de AirQ Sensor op het uitsteeksel van de houder. Deze blijft op zijn plaats zitten met behulp van magneten.
4. Je kunt het apparaat vastzetten met een klein schroefje aan de onderkant (optioneel).

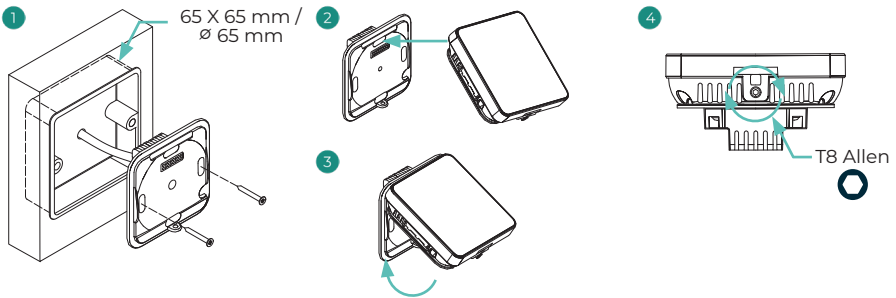

Aansluiten

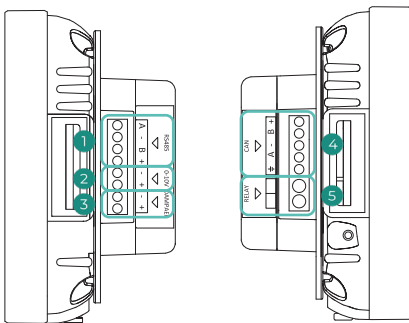

Nr.	Omschrijving
1	Integratiebus
2	Relaisuitgang van 0-10 V
3	Airzone-klepregeling
4	CAN-bus
5	Uitgang relaisuitgang (On/Off Afstandsbediening)

CAN-bus

Sluit de AirQ Sensor aan op de CAN-bus van de systeemcentrale. Hiervoor beschikt de module over 1 klem met 5 pennen. Gebruik een Airzone-kabel van 2 x 0,5 + 2 x 0,22 mm². Bevestig de kabels met de schroefjes van de klem, houd daarbij rekening met de kleurcodering.

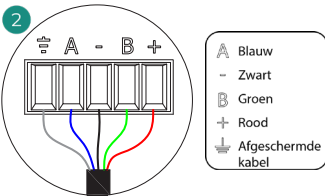
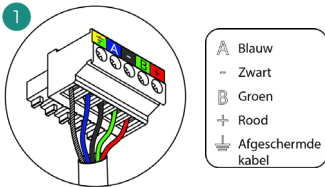
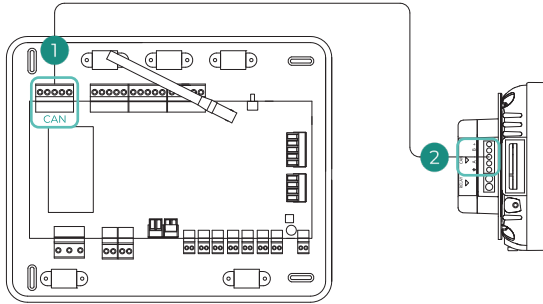

Bevestig de kabels voor extra zekerheid in de kabelhouders van de centrale:

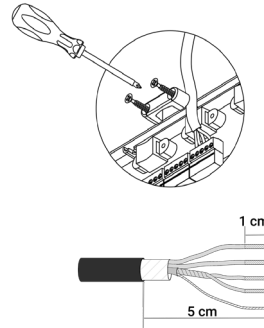

Regelmodule airzone-ontvochtiger (AZCE8CM1DRY)

Raadpleeg voor meer informatie de [technische specificaties](#).

Montage

De module wordt op de DIN-rail gemonteerd. Deze module wordt extern van voeding voorzien (110/230 V AC). De locatie en montage van deze module moet voldoen aan de huidige elektriciteitsverordening.

Opmerking: Om de module van de DIN-rail te verwijderen, trekt u het lipje naar beneden om het los te maken.

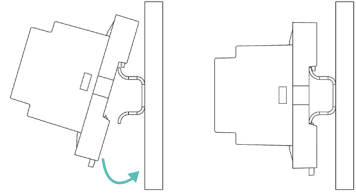

Aansluiten

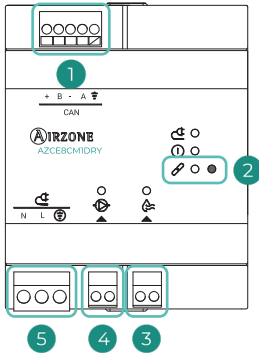

Nr.	Omschrijving
①	CAN-bus
②	Opnieuw opstarten
③	Relaisuitgang (ventilator)
④	Relaisuitgang (pomp)
⑤	Voeding

CAN-bus

Sluit module AZCE8CM1DRY aan op de CAN-bus van de systeemcentrale. Hiervoor beschikt de module over 1 klem met 5 pennen. Gebruik een Airzone-kabel van 2 x 0,5 + 2 x 0,22 mm². Bevestig de kabels met de schroefjes van de klem, houd daarbij rekening met de kleurcodering.

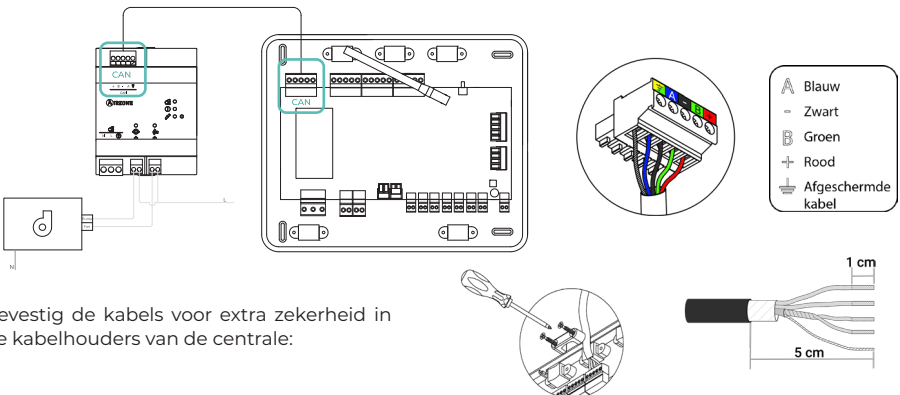

Bevestig de kabels voor extra zekerheid in de kabelhouders van de centrale:

Relaisuitgangen

De kenmerken van de relais zijn:

- ⊕ I_{max} pomp: 12 A naar 250 V AC / 12 A naar 24 V DC.
- ⊕ I_{max} ventilator: 5 A naar 250 V AC / 3 A naar 30 V DC.

Voor de regeling van elementen met een hoger vermogen wordt aangeraden schakelaars met een regelbaar vermogen te gebruiken. Vergeet niet dat de nul kabel direct van het circuit moet worden aangesloten op het te bedienen element.

Voeding (⚡)

Deze ontvochtiger module wordt extern van voeding voorzien (110/230 V AC). De aansluiting geschiedt via een klem met 3 pennen. Bevestig de kabels met de schroefjes van de klem, houd daarbij rekening met de kleurcodering.

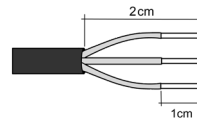
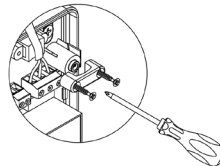
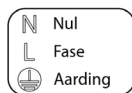
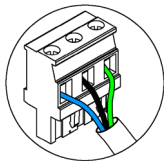

De externe voedingskabel dient een hoofdschakelaar of ander middel te bevatten om de voeding uit te schakelen met een constante scheiding tussen de polen, conform de plaatselijke en landelijke relevante regelgeving. Het systeem reset automatisch na een onderbreking van de voeding. **Gebruik een afzonderlijk circuit om de voeding van het systeem te controleren.**

Opnieuw opstarten

Indien u de module dient te resetten naar de fabrieksinstellingen, houdt u knop  ingedrukt totdat alle ledlampjes gaan branden. Wacht tot de leds terugkeren naar hun normale toestand voordat u de beginconfiguratie opnieuw uitvoert.

Airzone-regelmodule met draadloze kleppen VALR (AZCE8CM1VALR)

Raadpleeg voor meer informatie de [technische specificaties](#).

Montage

De module wordt op de DIN-rail gemonteerd. De locatie en montage van deze module moet voldoen aan de huidige elektriciteitsverordening.

Opmerking: Om de module van de DIN-rail te verwijderen, trekt u het lipje naar beneden om het los te maken.

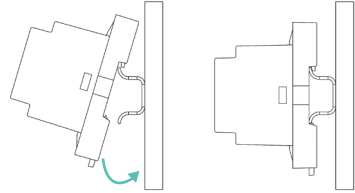

Aansluiten

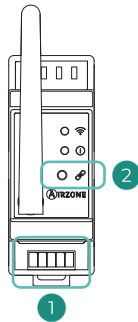

Nr	Omschrijving
①	CAN-bus
②	Koppelingknop / Opnieuw opstarten

CAN-bus

Sluit module AZCE8CM1VALR aan op de CAN-bus van de systeemcentrale. Hiervoor beschikt de module over 1 klem met 5 pennen. Gebruik een Airzone-kabel van 2 x 0,5 + 2 x 0,22 mm². Bevestig de kabels met de schroefjes van de klem, houd daarbij rekening met de kleurcodering.

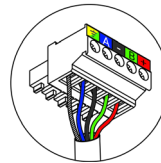
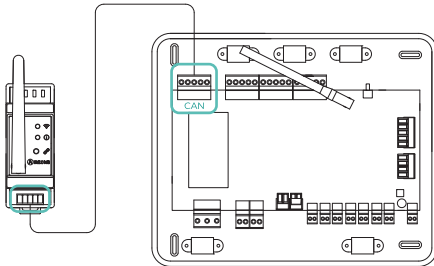

- A Blauw
- Zwart
- B Groen
- + Rood
- ⏏ Afgeschermd kabel

Bevestig de kabels voor extra zekerheid in de kabelhouders van de centrale:

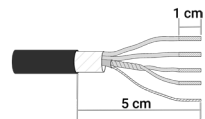
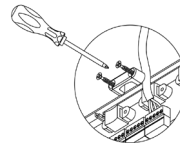

Opnieuw opstarten

Indien u de module dient te resetten naar de fabrieksinstellingen, houdt u koppelingknop  ingedrukt totdat led ① overschakelt naar de zoekstatus (blauw). Wacht tot de leds terugkeren naar hun normale toestand voordat u de beginconfiguratie opnieuw uitvoert.

Draadloze airzone-thermostaatkop valr voor radiatoren (AZX6AC1VALR)

Raadpleeg voor meer informatie de [technische specificaties](#).

Montage

Draadloze Airzone-thermostaatkoppen worden op alle kleppen van een radiator gemonteerd. U dient te controleren of de thermostaatkop compatibel is met de behuizing van de klep die u wilt gebruiken (M30 x 1,5). Zie de [compatibiliteitstabel](#).

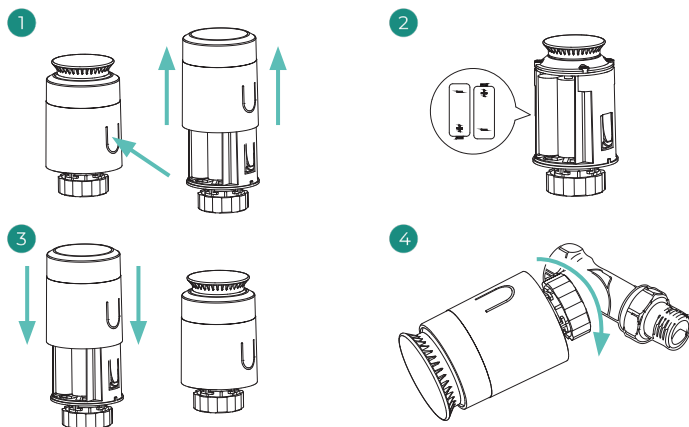

Aansluiten

Volg de volgende stappen om de koppen toe te wijzen:

1. Open het koppelingskanaal door op knop  te drukken.
2. Draai het bovenste wiel van de knop totdat "OF" verschijnt op het scherm.
3. Houd de bovenste knop ingedrukt totdat het adres van de thermostaatkop op het display verschijnt (dit wordt automatisch toegewezen van 01-10).

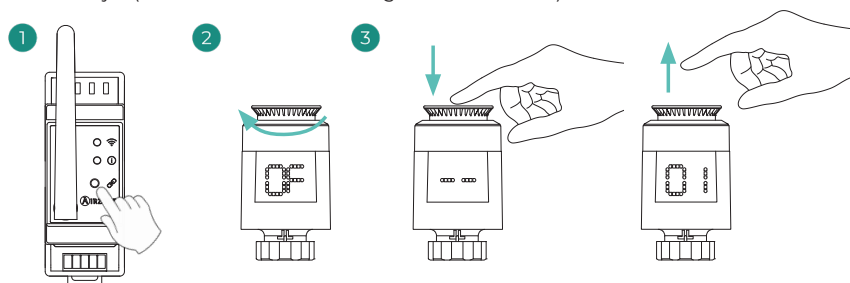

Airzone-regelmodule met bekabelde kleppen 110/230 V VALC (AZCE8CM1VALC)

Raadpleeg voor meer informatie de [technische specificaties](#).

Montage

De module wordt op een DIN-rail of aan de wand gemonteerd. Deze module wordt extern van voeding voorzien (110/230 V AC). De locatie en montage van deze module moet voldoen aan de huidige elektriciteitsverordening.

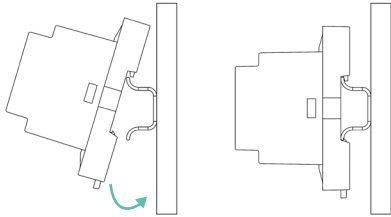

Montage op DIN-rail

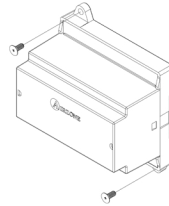

Wandmontage

Opmerking: Om de module van de DIN-rail te verwijderen, trekt u het lipje naar beneden om het los te maken.

Aansluiten

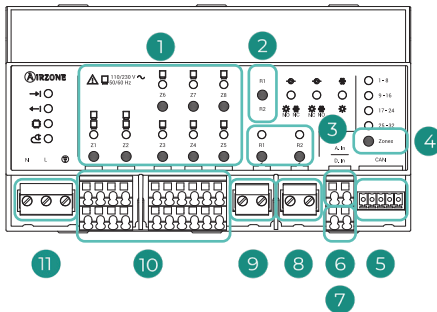

Nr.	Omschrijving
①	Drukknoppen zonerelais
②	Configuratie bedieningsrelais
③	Drukknoppen bedieningsrelais
④	Opnieuw opstarten
⑤	CAN-bus
⑥	Analoge ingang
⑦	Digitale ingang (geforceerde modus)
⑧	Bedieningsrelais R2
⑨	Bedieningsrelais R1
⑩	Uitgangen voor thermostaatkoppen
⑪	Voeding

CAN-bus

Sluit module AZCE8CMIVALC aan op de CAN-bus van de systeemcentrale. Hiervoor beschikt de module over 1 klem met 5 pennen. Gebruik een Airzone-kabel van 2 x 0,5 + 2 x 0,22 mm². Bevestig de kabels met de schroefjes van de klem, houd daarbij rekening met de kleurcodering.

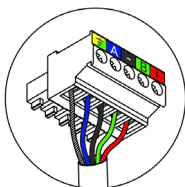
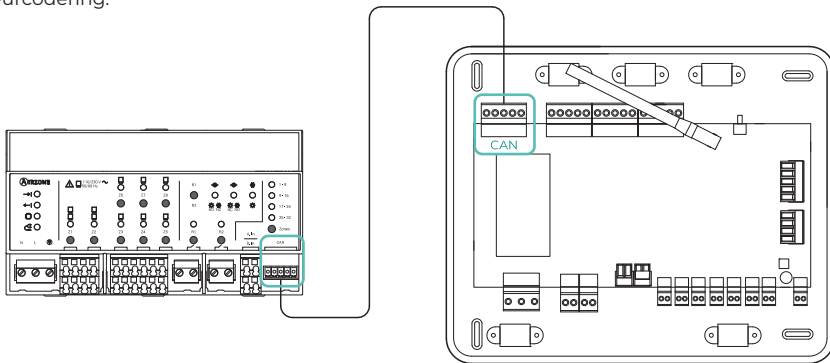

- A Blauw
- Zwart
- B Groen
- + Rood
- ⏏ Afgeschermd kabel

Bevestig de kabels voor extra zekerheid in de kabelhouders van de centrale:

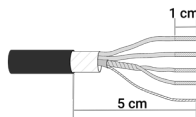
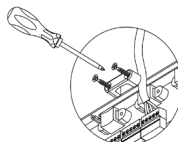

Uitgangen voor thermostaatkoppelen

De kenmerken van relais Z1-Z8 zijn: I_{max} van 5 A naar 110/250 V AC.

Voor de regeling van elementen met een hoger vermogen wordt aangeraden schakelaars met een regelbaar vermogen te gebruiken. Vergeet niet dat de nul kabel direct van het circuit moet worden aangesloten op het te bedienen element.

Voeding (N L ⊕)

De ontvochtigingsmodule wordt extern gevoed met 110/230 VAC. De aansluiting geschiedt via een klem met 3 pennen. Bevestig de kabels met de schroefjes van de klem, houd daarbij rekening met de kleurcodering.

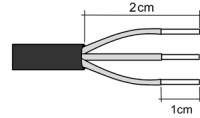
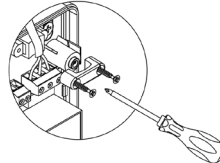
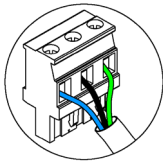









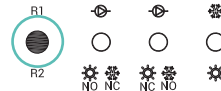



De externe voedingskabel dient een hoofdschakelaar of ander middel te bevatten om de voeding uit te schakelen met een constante scheiding tussen de polen, conform de plaatselijke en landelijke relevante regelgeving. Het systeem reset automatisch na een onderbreking van de voeding. **Gebruik een afzonderlijk circuit om de voeding van het systeem te controleren.**

Configuratie

Configureer module AZCE8CMIVALC conform uw installatie. Daartoe moet het ledlampje blijven branden dat overeenkomt met uw installatietype:

1. Druk gedurende 5 s op de configuratieknop van de bedieningsrelais.
2. U kunt van configuratie wisselen met dezelfde drukknop.
3. Als u nogmaals gedurende 5 s op de knop drukt, wordt de configuratie opgeslagen.



Configuratie / Uitgang relais	Configuratie 1     NO NC	Configuratie 2     NC NO	Configuratie 3   
R1	On/Off Pomp	On/Off Pomp	Cooling mode [Koelmodus]
R2	Heating mode [Verwarmingsmodus]: Normaliter geopend Cooling mode [Koelmodus]: Normaliter gesloten	Heating mode [Verwarmingsmodus]: Normaliter gesloten Cooling mode [Koelmodus]: Normaliter geopend	Heating mode [Verwarmingsmodus]

Relais R1 wordt geactiveerd als er vraag is in het systeem, met een vertraging van 3 minuten.

Relais R2 blijft in laatst gevraagde modus staan (koelen of verwarmen), als de modus Stop/Ventilation [Ventilatie]/Dry [Drogen] wordt geselecteerd.

Opnieuw opstarten

Houd  Zones 10 seconden ingedrukt totdat de module wordt gereset naar de fabrieksinstellingen.

Bekabelde airzone-thermostaatkop 110/230 V VALC voor stralingselementen (AZX6AC1VALC)

Raadpleeg voor meer informatie de [technische specificaties](#).

Montage

Bekabelde Airzone-thermostaatkoppen worden op alle kleppen van een collector/radiator gemonteerd. U dient te controleren of de thermostaatkop compatibel is met de behuizing van de klep die u wilt gebruiken (M30 x 1,5). Zie de [compatibiliteitstabel](#).

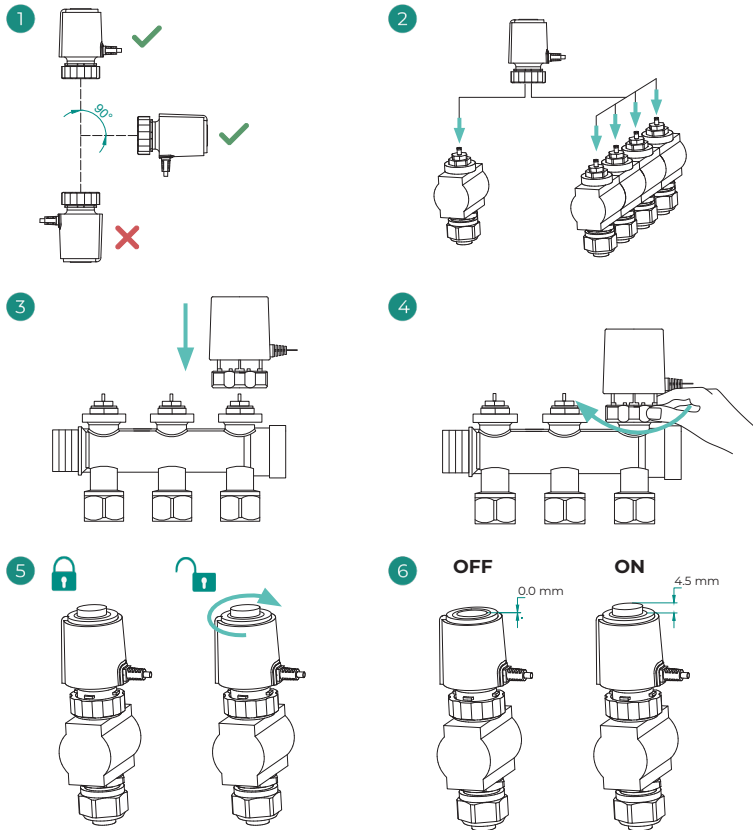

Aansluiten

Bedrade Airzone-thermostaatkoppen zijn elementen die worden aangesloten op uitgangen Z1 - Z8 van module AZCE8CMIVALC. La conexión se realiza mediante dos cables sin polaridad. Maximaal toegestane aantal kleppen: 2 per uitgang (20 kleppen in totaal).

Belangrijk: Gebruik een schroevendraaier van het juiste formaat om de bevestigingslipjes in te drukken.

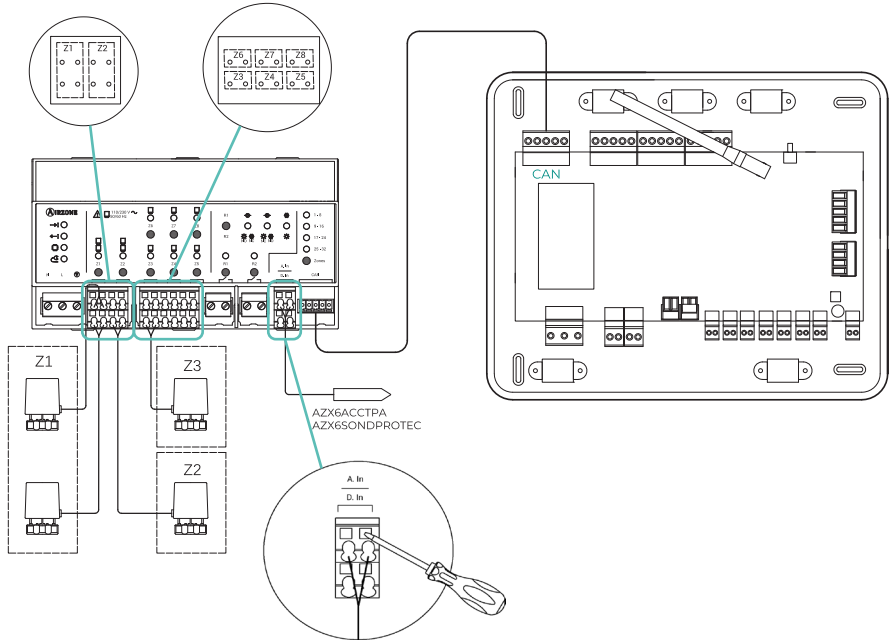

Airzone-regelcentrale voor hydraulische productie (AZX6CCPGAWI)

Raadpleeg voor meer informatie de [technische specificaties](#).

Montage

De productieregelcentrale wordt geleverd in een behuizing met schroeven om op de wand te monteren. De locatie en montage van dit element moet voldoen aan de huidige elektriciteitsverordening.

Volg de onderstaande stappen om de centrale te monteren:

1. Plaats de centrale in de buurt van de te regelen eenheid.
2. Schroef het deksel los om de achterkant aan de wand te bevestigen. Minimumafmetingen van de schroeven: $\varnothing = 4,5$ mm, L = 25 mm.
3. Wanneer alle elementen zijn aangesloten, schroeft u het deksel weer vast.

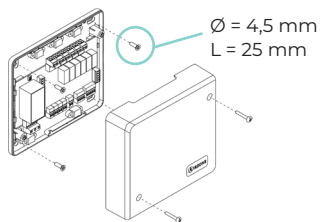

Aansluiten

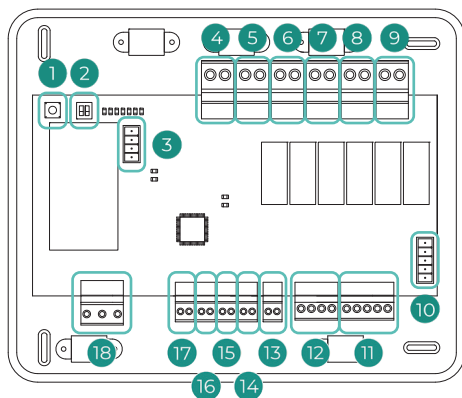

Nr.	Omschrijving
1	Systemen zoeken
2	Configuratie
3	Domaticabus lucht-waterwarmtepomp
4	Koelmodus
5	Verwarmingsmodus
6	Vraag naar (koude) lucht
7	Vraag naar (koude) straling
8	Vraag naar (warme) lucht
9	Vraag naar (warme) straling
10	Domaticabus
11	Domaticabus
12	Integratiebus
13	Intern gebruik Airzone
14	Stop-modus
15	Halfgeforceerde koelmodus
16	Halfgeforceerde verwarmingsmodus
17	SWW-modus
18	Voeding



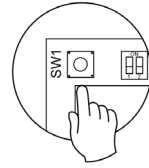

Zoeken naar systemen (SW1)

Als u kort op SW1 drukt wordt in de cloud van de productieregelcentrale een zoekopdracht geforceerd naar de systemen die zijn aangesloten en een adresseringsconfiguratie hebben. Om de productieregelcentrale te resetten, houdt u SW1 gedurende 10 seconden ingedrukt.



Configuratie (SW2)

Met microschakelaar SW2 configureert u het type installatie dat moet worden geregeld door de productieregelcentrale. De functielogica van de microschakelaar is de volgende:

Significado			
			
Luchtverwarming	2 buizen	3/4 buizen	RadianT

Domoticabus Luchtverwarming (IU)

Met de machinebus kunnen verschillende regelgateways van de productieapparatuur voor de geïnstalleerde lucht-watermachine worden aangesloten.

Om deze geïntegreerde gateways aan te sluiten, koppelt u de klem van de machinebus los en steekt u de stekker in de bevestigingszuil van de gateway.

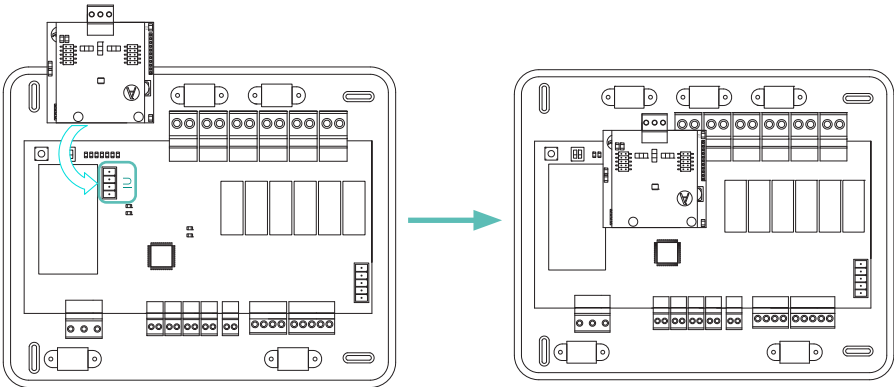





Regelrelais

Dit apparaat beschikt over 6 relais voor de regeling van de installatie. De kenmerken van de regelrelais zijn: I_{max} van 10 A naar 110/230 V AC, spanningsloos. Voor de regeling van elementen met een hoger vermogen wordt aangeraden schakelaars met een regelbaar vermogen te gebruiken.

Belangrijk: Vergeet niet dat de nul kabel direct van het circuit moet worden aangesloten op het te bedienen element.



Naargelang het type installatie dat is geconfigureerd, is de logica van de regelrelais aangepast aan de installatie:

- **Luchtverwarming**

Modus	Vraag	Regelrelais					
		MODE_Y	MODE_W	AIR_Y	RAD_Y	AIR_W	RAD_W
Stop	OFF	-	-	-	-	-	-
Cooling [Koelen]		ON	-	ON	-	-	-
		ON	-	-	ON	-	-
	OFF	-	-	-	-	-	-
Heating [Verwarmen]	 	-	ON	-	-	ON	-
		-	ON	-	-	-	ON
	OFF	-	-	-	-	-	-
Dry [Drogen]	ON	-	-	-	-	-	-
	OFF	-	-	-	-	-	-
Ventilation [Ventilatie]	ON	-	-	-	-	-	-
	OFF	-	-	-	-	-	-



 Lucht /  Radiator /  Stralend

- 2 buizen / 4 buizen

Modo	Vraag	Regelrelais					
		MODE_Y	MODE_W	AIR_Y	RAD_Y	AIR_W	RAD_W
Stop	OFF	-	-	-	-	-	-
Cooling [Koelen]		ON	-	ON	-	-	-
		ON	-	-	ON	-	-
	OFF	ON	-	-	-	-	-
Heating [Verwarmen]	 	-	ON	-	-	ON	-
		-	ON	-	-	-	ON
	OFF	-	ON	-	-	-	-
Dry [Drogen]	ON	ON	-	-	-	-	-
	OFF	ON	-	-	-	-	-
Ventilation [Ventilatie]	ON	-	-	-	-	-	-
	OFF	-	-	-	-	-	-

 Lucht /  Radiator /  Stralend

- RadianT

Modo	Vraag	Regelrelais					
		MODE_Y	MODE_W	AIR_Y	RAD_Y	AIR_W	RAD_W
Stop	OFF	-	-	-	-	-	-
Cooling [Koelen]		ON	-	-	ON	-	-
	OFF	ON	-	-	-	-	-
Heating [Verwarmen]		-	ON	-	-	ON	-
		-	ON	-	-	-	ON
	OFF	-	ON	-	-	-	-

 Radiator /  Stralend

Belangrijk: Om de productietemperatuur van de luchtverwarmingsapparatuur te optimaliseren, genereren de volgende combinaties geen vraag naar lucht van de productieregelcentrale:

- Airzone-regelgateway 3.0 (AZX8GTCxxx) in de systeemcentrales.
- Airzone-regelgateway - Elektromechanische apparatuur (AZX6ELECTROMECH) in de systeemcentrales.

Domoticabus (DM2)

In geval van verbinding met de webserver Airzone Cloud, verwijdert u de bevestigingszuil van de webserver en plaatst u de stekker in de externe domoticabus.

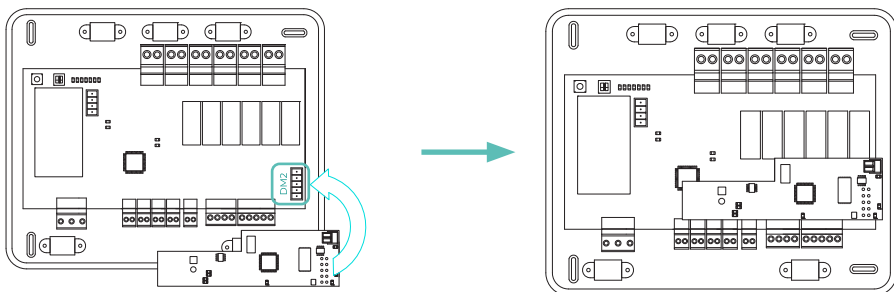

Domoticabus (DM1)

Met de externe domoticabus kunnen verschillende systemen onderling worden gekoppeld om ze allemaal tegelijk te regelen, via randregelapparatuur die Airzone aanbiedt of via integratie in een hoger geplaatst regelnetwerk.

Voor de aansluiting van de domoticabus beschikt u over 1 klem met 5 pennen. Dit systeem wordt alleen op de bus aangesloten. Bevestig de kabels met de schroefjes van de klem, houd daarbij rekening met de kleurcodering.

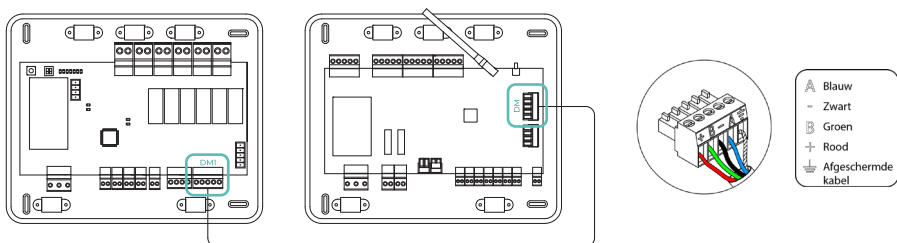

Opmerking: Onthoud dat voor de juiste werking van deze centrale, alle centrales van de installatie (max. 32 systemen) moeten zijn geadresseerd (zie hoofdstuk Geavanceerde systeeminstellingen).

Uitgang integratiebus (INT)

U beschikt over een klem met 4 pennen om integraties te realiseren. Alleen beschikbaar in configuraties zonder webserver.

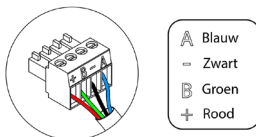

Digitale ingangen

De productieregelcentrale is voorzien van 4 digitale ingangen om de Airzone-systemen van buitenaf te controleren. Deze ingangen zijn normaliter geopend. Het is raadzaam om een afgeschermde kabel te gebruiken voor de aansluiting.

- **DHW [SWW]:** Deze ingang activeert de SWW-modus, daarom stoppen alle systemen die in de verwarmingsmodus werken en wordt het bericht DHW [SWW] op de thermostaten van de zones weergegeven. Het gebruik van deze functie wordt aangeraden voor luchtverwarmingsinstallaties, voor wanneer de luchtverwarmingsapparatuur SWW begint te produceren voor de productie van klimaatregeling.
- **HEATING [VERWARMEN]:** Deze ingang activeert de halfgeforceerde verwarmingsmodus in alle systemen van de installatie. Hiermee kunnen de volgende modi worden geselecteerd: Stop, Heating [Verwarmen] en Ventilation [Ventilatie].
- **COOLING [KOELEN]:** Deze ingang activeert de halfgeforceerde koelmodus in alle systemen van de installatie. Hiermee kunnen de volgende modi worden geselecteerd: Stop, Cooling [Koelen], Dry [Drogen] en Ventilation [Ventilatie].
- **STOP:** Deze ingang activeert de modus Stop in alle systemen van de installatie.

Voeding (N L ⊕)

De productieregelcentrale wordt gevoed met behulp van deze stekker en daaruit voortvloeiend dus ook de elementen die hierop zijn aangesloten. Externe voeding van 110/230 V AC.

De aansluiting geschiedt via een klem met 3 pennen. Bevestig de kabels met de schroefjes van de klem, houd daarbij rekening met de kleurcodering.

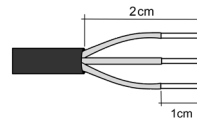
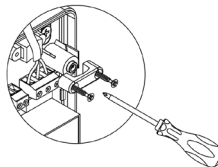
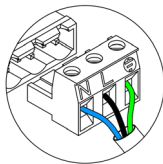

De externe voedingskabel dient een hoofdschakelaar of ander middel te bevatten om de voeding uit te schakelen met een constante scheiding tussen de polen, conform de plaatselijke en landelijke relevante regelgeving. Het systeem reset automatisch na een onderbreking van de voeding. **Gebruik een afzonderlijk circuit om de voeding van het systeem te controleren.**

Bevestig de kabels voor extra zekerheid in de kabelhouders van de centrale:

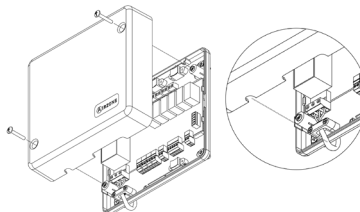

Airzone-integratiegateway KNX (AZX6KNXGTWAY)

Raadpleeg voor meer informatie de [technische specificaties](#).

Montage

Deze gateway wordt op een DIN-rail gemonteerd. Hij wordt van voeding voorzien via de domoticabus van de centrale en de KNX-bus van de installatie. De locatie en montage van deze module moet voldoen aan de huidige elektriciteitsverordening.

Opmerking: Om de module te verwijderen, trekt u het lipje naar beneden om het los te maken.

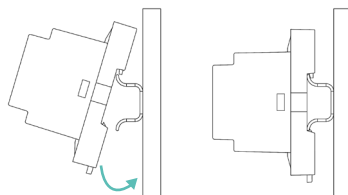

Aansluiten



Nr.	Omschrijving
1	Domoticabus
2	KNX-bus
3	Programmering

Domoticabus

De KNX-integratiegateway wordt op de domoticabus van de centrale aangesloten. Hiervoor beschikt de module over 1 klem met 5 pennen. Bevestig de kabels met de schroefjes van de klem, houd daarbij rekening met de kleurcodering.

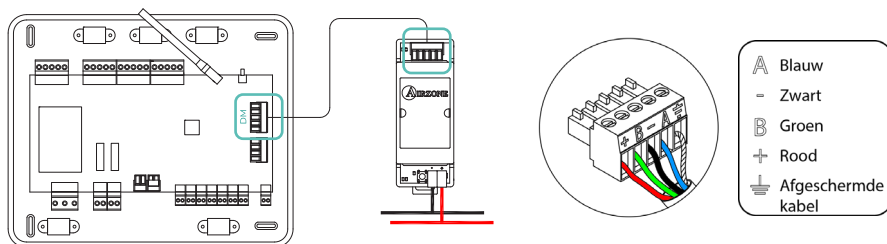

Belangrijk Houd rekening met de polariteit van de KNX-bus: minpool = zwarte kabel; pluspool = rode kabel.

Configuratie

Volg voor de configuratie de stappen die worden beschreven in de [Installatiehandleiding KNX](#).

Airzone-regelgateway fancoil 3 snelheden (AZX6FANCOILZ)

Raadpleeg voor meer informatie de [technische specificaties](#).

Montage

Dit apparaat wordt op een DIN-rail of aan de wand gemonteerd. Deze module wordt extern van voeding voorzien (110/230 V AC). De locatie en montage van deze module moet voldoen aan de huidige elektriciteitsverordening.

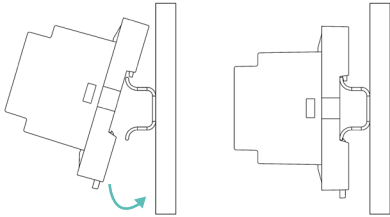

Montage op DIN-rail

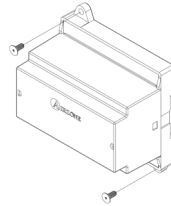

Wandmontage

Opmerking: Om de module van de DIN-rail te verwijderen, trekt u het lipje naar beneden om het los te maken.

Aansluiten

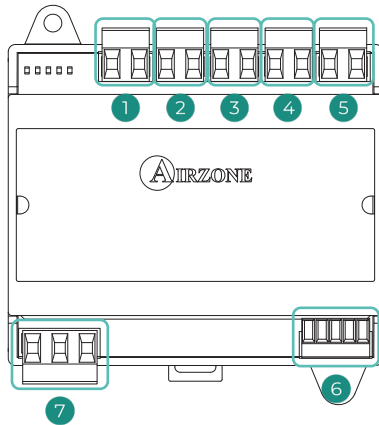

Nr.	Omschrijving
1	Vraag naar (koude) lucht
2	Snelheid 1
3	Snelheid 2
4	Snelheid 3
5	Vraag naar (warme) lucht
6	Machinebus
7	Voeding

Regelrelais

De kenmerken van de regelrelais ①②③④⑤ zijn: I_{max} van 10 A naar 110/230 V AC, spanningsloos. Voor de regeling van elementen met een hoger vermogen wordt aangeraden schakelaars met een regelbaar vermogen te gebruiken.

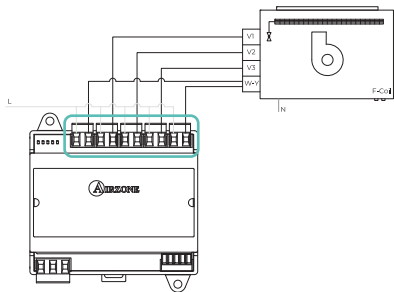

Installatie met 2 buizen

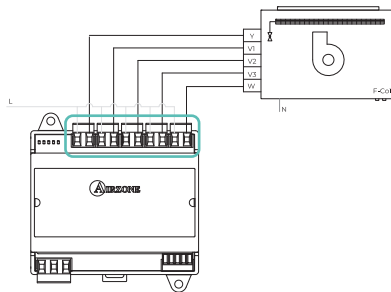

Installatie met 4 buizen

Machinebus

Voor de aansluiting op de machinebus van de centrale beschikt u over 1 klem met 4 pennen. Bevestig de kabels met de schroefjes van de klem, houd daarbij rekening met de kleurcodering. Gebruik het gaas alleen in de stekker aan de kant van de centrale.

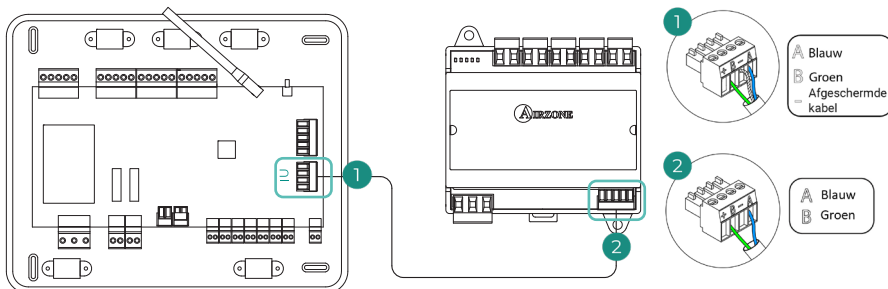

Voeding (N L ⊕)

De gateway wordt extern van voeding voorzien (110/230 V AC). De voedingsaansluiting op de module geschiedt via een klem met 3 pennen. Bevestig de kabels met de schroefjes van de klem, houd daarbij rekening met de polariteit.

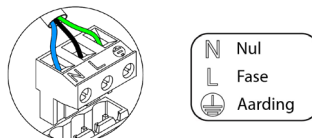

De externe voedingskabel dient een hoofdschakelaar of ander middel te bevatten om de voeding uit te schakelen met een constante scheiding tussen de polen, conform de plaatselijke en landelijke relevante regelgeving. Het systeem reset automatisch na een onderbreking van de voeding. Gebruik een afzonderlijk circuit om de voeding van het systeem te controleren.

Gateway Airzone Fancoil 0-10 V (AZX6010VOLTSZ)

Raadpleeg voor meer informatie de [technische specificaties](#).

Montage

Dit apparaat wordt op een DIN-rail of aan de wand gemonteerd. Deze module wordt extern van voeding voorzien (110/230 V AC). De locatie en montage van deze module moet voldoen aan de huidige elektriciteitsverordening.

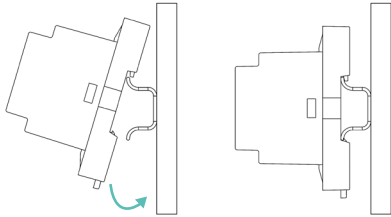

Montage op DIN-rail

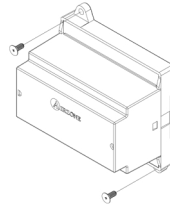

Wandmontage

Opmerking: Om de module van de DIN-rail te verwijderen, trekt u het lipje naar beneden om het los te maken.

Aansluiten

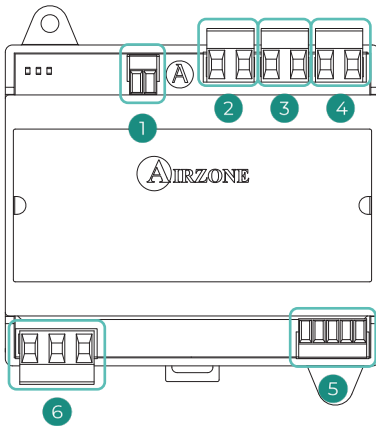

Nr.	Omschrijving
①	Regeling van de ventilator
②	Vraag naar (koude) lucht
③	Vraag naar (warme) lucht
④	Vraag naar ventilatie
⑤	Machinebus
⑥	Voeding

Regelrelais

De kenmerken van de regelrelais **2** **3** **4** zijn: I_{max} van 10 A naar 110/230 V AC, spanningsloos. Voor de regeling van elementen met een hoger vermogen wordt aangeraden schakelaars met een regelbaar vermogen te gebruiken.

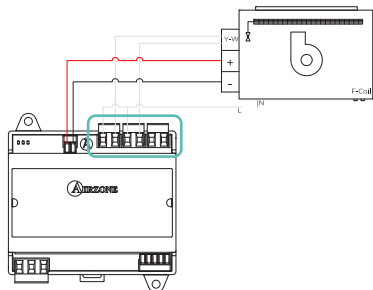

Installatie met 2 buizen

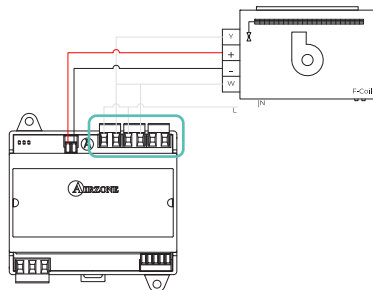

Installatie met 4 buizen

Machinebus

Voor de aansluiting op de machinebus van de centrale beschikt u over 1 klem met 4 pennen. Bevestig de kabels met de schroefjes van de klem, houd daarbij rekening met de kleurcodering. Gebruik het gaas alleen in de stekker aan de kant van de centrale.

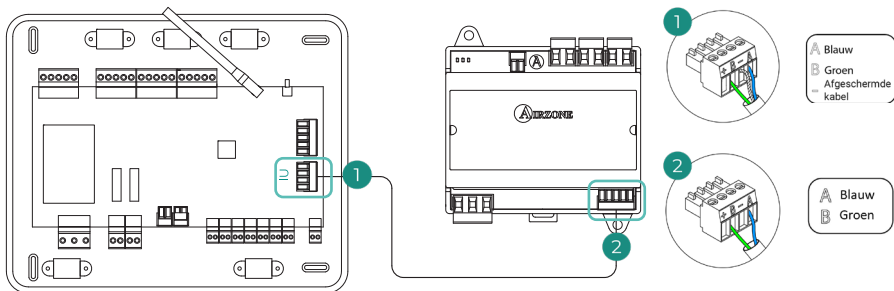

Voeding (N L ⊕)

De gateway wordt extern van voeding voorzien (110/230 V AC). De voedingsaansluiting op de module geschiedt via een klem met 3 pennen. Bevestig de kabels met de schroefjes van de klem, houd daarbij rekening met de polariteit.

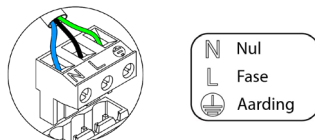

De externe voedingskabel dient een hoofdschakelaar of ander middel te bevatten om de voeding uit te schakelen met een constante scheiding tussen de polen, conform de plaatselijke en landelijke relevante regelgeving. Het systeem reset automatisch na een onderbreking van de voeding. Gebruik een afzonderlijk circuit om de voeding van het systeem te controleren.

Airzone-regelgateway elektromechanische apparatuur (AZX6ELECTROMECH)

Raadpleeg voor meer informatie de [technische specificaties](#).

Montage

Dit apparaat wordt op een DIN-rail of aan de wand gemonteerd. De module wordt gevoed via de machinebus van de centrale. De locatie en montage van deze module moet voldoen aan de huidige elektriciteitsverordening.

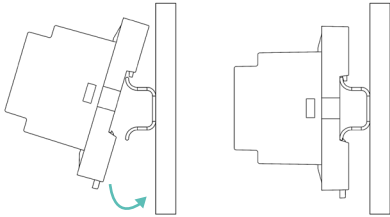

Montage op DIN-rail

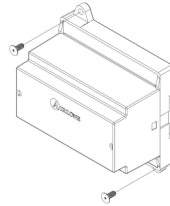

Wandmontage

Opmerking: Om de module van de DIN-rail te verwijderen, trekt u het lipje naar beneden om het los te maken.

Aansluiten

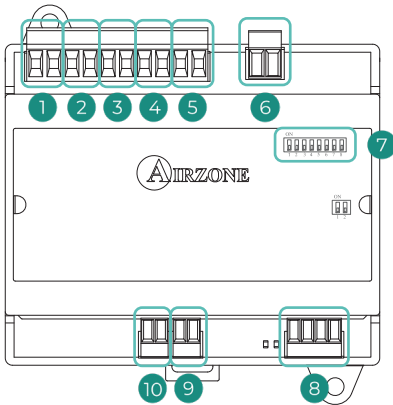

Nr.	Omschrijving
1	Verwarmingsmodus
2	Ventilatiemodus
3	Compressor 2
4	Compressor 1
5	Koelmodus
6	Boiler
7	Microschakelaar
8	Machinebus
9	Sonde van boiler
10	Sonde van machine

Regelrelais

De kenmerken van de regelrelais ①②③④⑤ zijn 24/48 V AC, spanningsloos. Voor de regeling van elementen met een hoger vermogen wordt aangeraden schakelaars met een regelbaar vermogen te gebruiken.



De functielogica van de relais is de volgende:

Klimaatregeling	Vraag	Stuurrelais					
		0 - W	0 - V	0 - G2	0 - G1	0 - Y	C1 - 0
Stop	-	-	-	-	-	-	-
Ventilation [Ventilatie]	Ja	-	ON	-	-	-	-
	Nee	-	-	-	-	-	-
Koude lucht (1 fase)	Ja	-	ON	-	ON*	ON	-
	Nee	-	-	-	-	ON	-
Koude lucht (2 fasen)	Indien Retourtemp. < 28 °C	ON	ON	ON	ON	ON	-
	Indien Retourtemp. > 28 °C	ON	ON	-	ON*	ON	-
	Nee	ON	-	-	-	ON	-
Warme lucht (1 fase)	Sí	ON	ON	ON	ON*	-	-
	Nee	ON	-	-	-	-	-
Warme lucht (2 fasen)	Indien Retourtemp. < 18 °C	ON	ON	ON	ON	-	-
	Indien Retourtemp. > 18 °C	ON	ON	-	ON*	-	-
	Nee	ON	-	-	-	-	-
Stralingswarmte	Ja	ON	-	-	-	-	-
	Nee	ON	-	-	-	-	-
Gecombineerde warmte	Dif. > Z °C	ON	ON	ON	ON	-	ON
	Dif. < Z °C	ON	-	-	-	-	ON
	Nee	ON	-	-	-	-	-

Opmerking: Verwissel de activering van compressoruitgangen (G2 y G1).

Regelrelais

De functielogica van de microschemelaar is de volgende:

Betekenis		
	Opstarttijd van de compressor	ON: 4 min
		OFF: 10 sec
	Continue ventilatie	ON: permanent ingeschakeld, behalve in modus Stop
		OFF: sólo si hay demanda
	Machine voor 1 of 2 fasen	ON: 2 fasen
		OFF: 1 fase

Machinebus

Voor de aansluiting op de machinebus van de centrale beschikt u over 1 klem met 4 pennen. Bevestig de kabels met de schroefjes van de klem, houd daarbij rekening met de kleurcodering. Gebruik het gas alleen in de stekker aan de kant van de centrale.

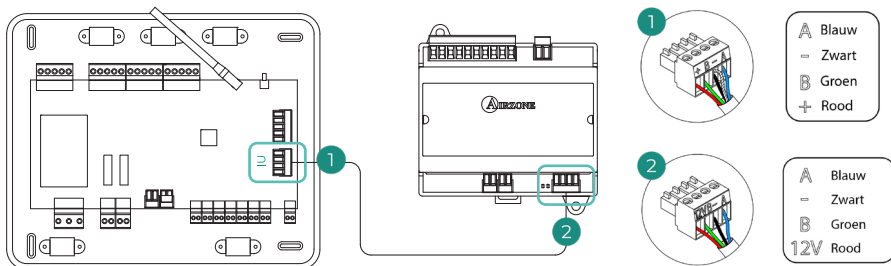

Temperatuursonde met klem (AZX6ACCTPA)

Raadpleeg voor meer informatie de [technische specificaties](#).

Deze wordt aangesloten op de stekker van de temperatuursonde (A11). Beschermst de apparatuur tegen het water dat terugkeert naar de boiler.

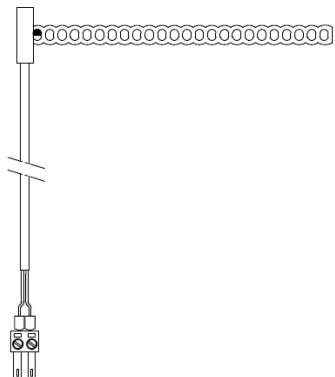

Temperatuursonde in huls (AZX6SONDPROTEC)

Raadpleeg voor meer informatie de [technische specificaties](#).

Deze wordt aangesloten op de stekker van de temperatuursonde (A11). Beschermst de apparatuur tegen het water dat terugkeert naar de boiler.

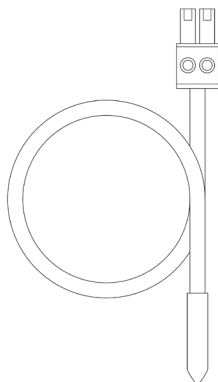

Controle van de installatie

Controleer de volgende punten:

1. Status van de leds van de overige aangesloten regeleenheden. Raadpleeg het hoofdstuk Zelfdiagnose in de technische specificaties van elk element.
2. De controlelampjes voor de opening van de gemotoriseerde elementen van de centrale gaan opeenvolgend branden.
3. Voeding van de vastbedrade en draadloze thermostaten.

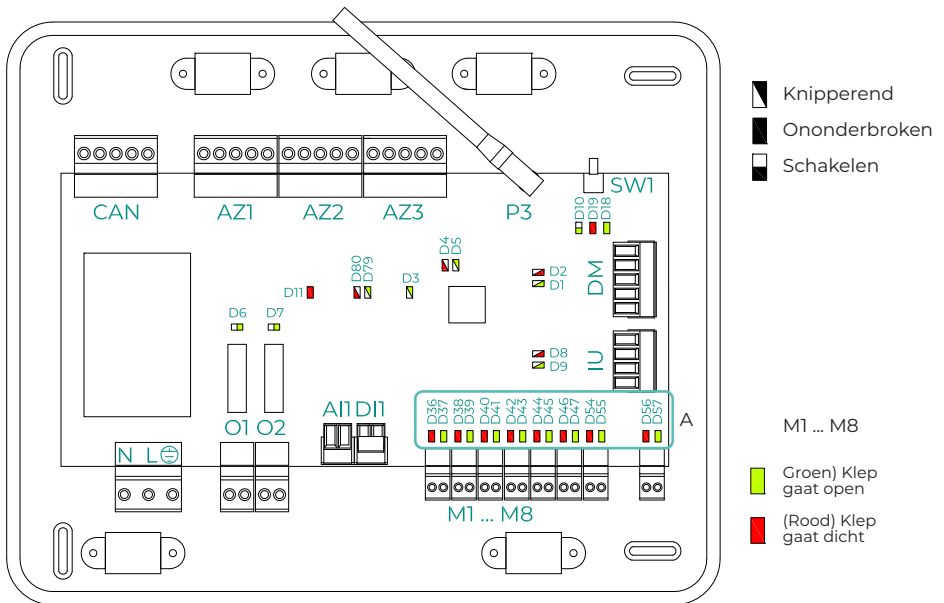

LED	Betekenis	Staat	Kleur
D1	Gegevensontvangst van de domoticabus	Knipperend	Groen
D2	Gegevensoverdracht naar de domoticabus	Knipperend	Rood
D3	Activiteit van de centrale	Knipperend	Groen
D4	Gegevensoverdracht naar de verbindingbus	Knipperend	Rood
D5	Gegevensontvangst van de verbindingbus	Knipperend	Groen
D6	On/Off machine	Schakelen	Groen
D7	GMV/Boiler	Schakelen	Groen
D8	Gegevensoverdracht naar de machinebus	Knipperend	Rood
D9	Gegevensontvangst van de machinebus	Knipperend	Groen
D10	Ontvangst van draadloze gegevenspakketten	Schakelen	Groen
D11	Voeding van de centrale	Ononderbroken	Rood
D18	Gekoppeld element	Ononderbroken	Groen
D19	Actief koppelingskanaal	Ononderbroken	Rood
D79	Gegevensontvangst van de CAN-bus	Knipperend	Groen
D80	Gegevensoverdracht naar de CAN-bus	Knipperend	Rood
A	Opening gemotoriseerde elementen	ON: Ononderbroken	Groen
	Sluiten gemotoriseerde elementen	ON: Ononderbroken	Rood

Beginconfiguratie

AIRZONE BLUEFACE ZERO

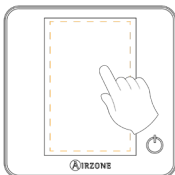

1

Lang./Country

Choose your language

English

Choose location

España

Confirm

Talen:

- Spaans
- Engels
- Frans
- Italiaans
- Portugees
- Duits

2

Zone address

Select zone address

^

1

v

Confirm

Selecteer de zone die met deze thermostaat is verbonden.

3

Thermostat settings

Select settings

Master

Zone

Confirm

Master [Hoofd]: Hiermee bestuurt u alle parameters van de installatie.

Zone: Hiermee bestuurt u alleen de parameters van de zone.

4

Associated outputs

Select associated outputs

1 2 3

4 5 6



7 8

Confirm

U kunt indien nodig meerdere controleuitgangen verbinden met een zone. Het is mogelijk om verschillende controleuitgangen te besturen vanuit één thermostaat. Standaard wordt de eerste vrije uitgang geselecteerd. Indien er geen wordt geselecteerd, wordt bij bevestiging de waarschuwing "Zone without associated outputs" [Zone zonder gekoppelde uitgangen] getoond en kunt u terugkeren.

5

Control stages

 Air

 Radiant

Confirm

Te regelen fasen:

- Air [Lucht]
- Radiant [Straling]
- Combined [Gecombineerd]

Als een van de fasen wordt uitgeschakeld, wordt de bijbehorende eerder geselecteerde regeluitgang uitgeschakeld.

6

Others settings

Access Airzone Cloud > Setup Wizard for advanced settings



Basic function Off

End

Beëindig het proces. Ga vanuit Airzone Cloud naar de configuratiewizard Geavanceerde instellingen en/of activeer de basisfunctie (met deze laatste kan On/Off worden geselecteerd, en kunnen de snelheid, functiemodus en temperatuur worden aangepast).

AIRZONE THINK

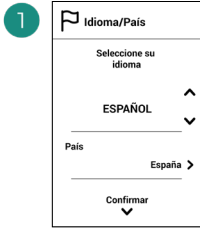
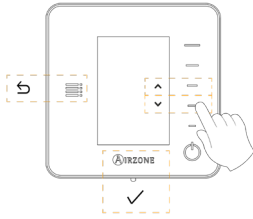

Talen:

- Spaans
- Italiaans
- Engels
- Portugees
- Frans
- Duits

2

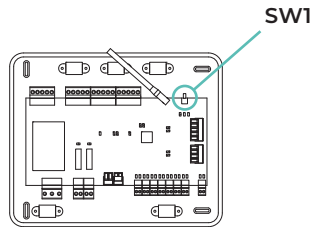

Draadloze Think

Open het draadloze koppelingskanaal. Druk daartoe op SW1 (AZCE8CB1MOT) of (AZCE8CB1DIN). Eenmaal geopend hebt u 15 minuten de tijd om de koppeling te voltooien. U kunt het koppelingskanaal ook openen via de Blueface Zerothermostaten.

BELANGRIJK: Onthoud dat u slechts één kanaal tegelijk kunt openen in dezelfde installatie.

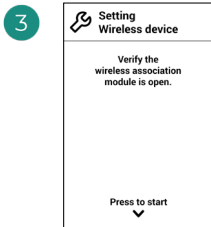

Zoek de draadloze module.

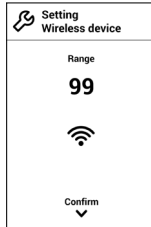

Controleer of het bereik optimaal is (minimaal 30%).



Selecteer de zone die met deze thermostaat is verbonden.

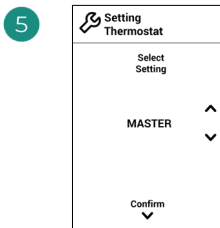

Master [Hoofd]: Hiermee bestuurt u alle parameters van de installatie.

Zone: Hiermee bestuurt u alleen de parameters van de zone.

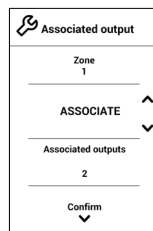
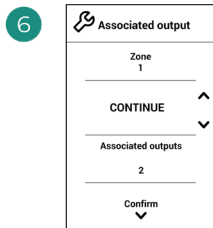

U kunt indien nodig meerdere controleuitgangen verbinden met een zone. Het is mogelijk om verschillende controleuitgangen te besturen vanuit één thermostaat. Standaard wordt de eerste vrije uitgang geselecteerd. Indien er geen wordt geselecteerd, wordt bij bevestiging de waarschuwing "Zone without associated outputs" [Zone zonder gekoppelde uitgangen] getoond en kunt u terugkeren.

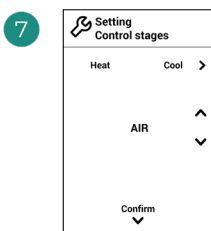

Te regelen fasen:

- Air [Lucht]
- Radiant [Straling]
- Combined [Gecombineerd]

Als een van de fasen wordt uitgeschakeld, wordt de bijbehorende eerder geselecteerde regeluitgang uitgeschakeld.

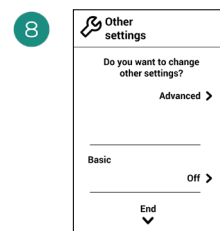

Beëindig het proces. Ga vanuit Airzone Cloud naar Geavanceerde instellingen en/of activeer de basisfunctie* (met deze laatste kan On/Off worden geselecteerd, en kunnen de snelheid, functiemodus en temperatuur worden aangepast).

AIRZONE LITE



1

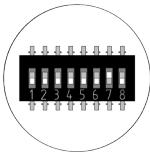
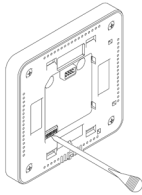

Selecteer de zone die met deze thermostaat is verbonden door de microschakelaar van de bijbehorende zone omhoog te schakelen.

3

Selecteer indien nodig de andere met de zone verbonden controleuitgangen. Deze koppeling moet worden uitgevoerd met de configuratiewizard (via Airzone Cloud).

2

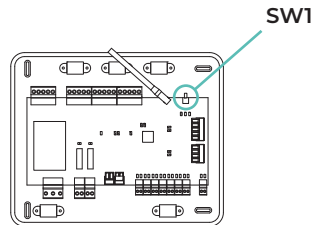

Vastbedrade Lite

Ga naar punt 3.

Draadloze Lite

Open het draadloze koppelingskanaal. Druk daartoe op SW1 (AZCE8CB1MOT) of  (AZCE8CB1DIN). Eenmaal geopend hebt u 15 minuten de tijd om de koppeling te voltooien. U kunt het koppelingskanaal ook openen via de Blueface Zerothermostaten.

BELANGRIJK: Onthoud dat u slechts één kanaal tegelijk kunt openen in dezelfde installatie.

4

Indien u de thermostaat anders wenst in te stellen, gaat u naar het menu Geavanceerde instellingen van de zone via een Airzone Blueface Zero-thermostaat.

Het pictogram  knippert 5 keer in het groen om aan te geven dat de koppeling juist gemaakt is. In het geval het in rood knippert is dit om aan te geven dat de zone in gebruik is en indien het 2 keer in rood knippert betekent dit dat de thermostaat buiten bereik is.

Onthoud: Indien u het zonenummer dient te resetten, dient u eerst de thermostaat te resetten en vervolgens de koppelingssequentie uit te voeren.

CONTROLE VAN DE BEGINCONFIGURATIE

Controleer de volgende punten:

1. **Communicatie tussen apparaat en systeem:** Configureer het Airzone-systeem in een andere functie dan Stop en schakel de zone in waardoor er vraag wordt gecreëerd. Controleer of de modus die is ingesteld op de hoofdthermostaat (alleen AZCE8CB1MOT) verschijnt op de thermostaat van de interne eenheid en dat de ingestelde temperatuur hier ook wordt gewijzigd.
2. **Communicatie tussen apparaat en systeem:** Zet het Airzone-systeem in de Stop-modus en controleer of de machine uitschakelt en de kleppen openen (alleen AZCE8CB1MOT).
3. **Openen/sluiten van kleppen en controleuitgangen:** Schakel alle zones in en creëer vraag. Schakel vervolgens elke zone uit en weer in om te controleren dat de verbonden controleuitgangen juist zijn.
4. Controleer of de **statische druk** in het leidingstelsel overeenkomt met de toestand van het luchtverdelingsnetwerk waarop het is aangesloten (raadpleeg de handleiding van de fabrikant van het apparaat als u deze parameter moet wijzigen) (alleen AZCE8CB1MOT).

HET SYSTEEM RESETTEN

Indien u het systeem dient te resetten naar de fabrieksinstellingen, houdt u **SW1** ingedrukt totdat **LED D19** ophoudt met knipperen (AZCE8CB1MOT) of knop  (AZCE8CB1DIN) tot het ledlampje ophoudt met knipperen. Wacht tot de leds terugkeren naar hun normale toestand voordat u de beginconfiguratie opnieuw uitvoert.

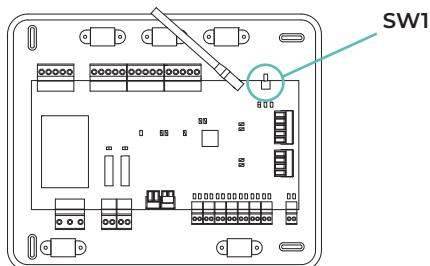

ZONE OPNIEUW INSTELLEN

Volg voor Blueface Zero- en Think-thermostaten de stappen in het menu Advanced Settings [Geavanceerde instellingen], parameters in Zone.

Voor Lite-thermostaten zet u de microscharrelaar van de zone omlaag en plaatst u de thermostaat weer in de houder. Het pictogram  knippert twee keer in het groen om te bevestigen dat de reset is voltooid.

Geavanceerde instellingen van het systeem

AIRZONE BLUEFACE ZERO

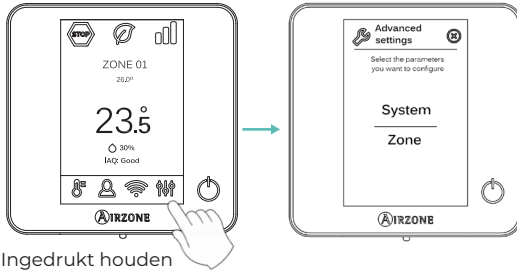

AIRZONE THINK

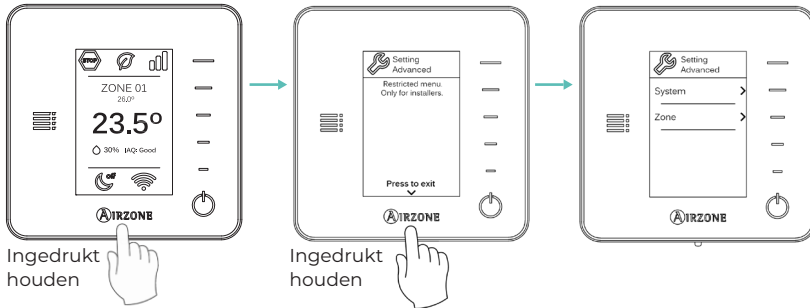

AIRZONE CLOUD

U kunt de geavanceerde instellingen van het systeem via de app Airzone Cloud uitvoeren (zie hoofdstuk Airtools in de [Digital Support \[Digitale Ondersteuning\]](#)).

De volgende parameters kunnen worden geconfigureerd:

- Systeemparematers
- Zoneparameters
- Productieparameters
- Programmeren via Bluetooth*



*Indien u niet over een Webserver beschikt, kunt u ook via Bluetooth programmeren (zie hoofdstuk [Airtools - Programmeren via Bluetooth](#)).

SYSTEEMPARAMETERS

Systeem

- **Easyzone mode [Easyzone-modus]**¹. (Alleen voor Airzone Cloud en installaties met centrale AZCE8CBIMOT) Hiermee kan het gedrag van de gemotoriseerde elementen worden gewijzigd wanneer alle zones in de stand Off staan. Deze modus is standaard uitgeschakeld.
 - ♦ **Enabled [Ingeschakeld]**: Alle gemotoriseerde elementen blijven open in zones in de stand Off.
 - ♦ **Disabled [Uitgeschakeld]**: In de laatste zone in de stand Off blijft het gemotoriseerde element gedurende 4 minuten open. Daarna blijven ze in alle zones gesloten.
- **Standby mode [Stand-by-modus]**¹. (Alleen voor Airzone Cloud en installaties met centrale AZCE8CBIMOT) Als deze functie is ingeschakeld, blijft de eenheid ingeschakeld in de energiespaarstand zodra is voldaan aan de vraag naar koeling/verwarming. De beschikbare configuratieopties zijn:
 - ♦ **Standby mode [Stand-by-modus] voor koelen**: Hiermee kan Stand-by in de koelmodus worden in- of uitgeschakeld.
 - ♦ **Standby mode [Stand-by-modus] voor verwarmen**: Hiermee kan Stand-by in de verwarmingsmodus worden in- of uitgeschakeld.
 - ♦ **Standby hysteresis [Hysteresis in Stand-by]**¹. (Alleen voor Airzone Cloud en indien de Standby mode [Stand-by-modus] is ingeschakeld) Hiermee kan een ingestelde temperatuur worden geconfigureerd die door het systeem wordt toegepast wanneer de Standby mode [Stand-by-modus] is ingeschakeld (deze wordt standaard ingesteld op 16 °C in de Heating mode [Verwarmingsmodus] en op 30 °C in de Cooling mode [Koelmodus]). De aanvankelijke configuratie voor hysteresis is 0 °C.
 - ♦ **Heating hysteresis [Verwarmingshysteresis]**: Hiermee wordt een hysteresewaarde in de verwarmingsmodus ingesteld (standaard 3 °C).
 - ♦ **Cooling hysteresis [Koelhysteresis]**: Hiermee wordt een hysteresewaarde in de koelmodus ingesteld (standaard 1 °C).
- **Radio channel [Draadloos kanaal]**. Hiermee kunt u het koppelingskanaal van het systeem activeren/deactiveren. Indien er een AZCE8CM1VLAR-module is aangesloten, wordt ook het bijbehorende koppelingskanaal geopend.
- **Condensation protection [Condensbeveiliging]**¹. *(Uitsluitend in installaties met modules AZCE8CM1VALC die over zones beschikken waarin koeling via straling geregeld wordt)* Hiermee kunt u het beschermingsniveau* tegen condensvorming selecteren: *Very high [Zeer hoog], High [Hoog], Medium (standaard), Low [Laag] en Very low [Zeer laag]*. Indien nodig kan deze beveiligingsfunctie gedurende 1 uur worden uitgeschakeld.

**Opmerking:* Op beveiligingsniveau Very low [Zeer laag] wordt de ontvochtiger (indien aanwezig) automatisch geactiveerd wanneer de relatieve luchtvochtigheid van een ingeschakelde zone hoger is dan 55%.
- **Humidity control [Regeling vochtigheidsgraad]**¹. *(Alleen in installaties met module AZCE8CM1DRY)* Hiermee kunt u een maximumwaarde* voor de vochtigheidsgraad instellen voor alle zones (standaard 50%) in stappen van 5%.

**Opmerking:* De ontvochtiger wordt automatisch geactiveerd wanneer de ingestelde bovengrens voor de vochtigheid, plus 5%, in een zone wordt overschreden. Deze wordt uitgeschakeld wanneer: geen enkele zone de ingestelde bovengrens -5% overschrijdt, er geen geactiveerde zones zijn of als er naar de modus Stop wordt overgeschakeld.

- **Forced mode change [Geforceerde moduswissel]**: *(Alleen bij installaties met AZCE8CMIVALC-modules) Legt de functiemodus van het systeem op in functie van de werkingsmodus van de gecentraliseerde waterproductie, die wordt gedetecteerd via de digitale ingang van de module. De beschikbare opties zijn:*

- ◆ Disabled [Uitgeschakeld] (standaard)
- ◆ Open: Forced heating. Closed: Forced cooling [Open: Geforceerde warmte. Gesloten: Geforceerde koude]
- ◆ Open: Forced cooling. Closed: Forced heating [Open: Geforceerde koude. Gesloten: Geforceerde warmte]

Wanneer de geforceerde moduswissel is ingeschakeld, is het toegestaan om de functiemodus van het systeem te wijzigen, op voorwaarde dat deze compatibel is met de modus die door de productie wordt opgelegd:

- ◆ Semi-forced cooling mode [Modus semi-geforceerde koude]: laat omschakeling toe naar de modi Ventilation [Ventilatie] / Dry [Drogen] / Stop.
- ◆ Semi-forced heating mode [Modus semi-geforceerde warmte]: laat omschakeling toe naar de modi Ventilation [Ventilatie] / Stop.

In installaties met AZX6CCPGAWI hebben de ingangen voor geforceerde modus voorrang op deze functionaliteit.

- **Automatic mode change depending on supply temp. [Automatische moduswissel afhankelijk van de aanvoertemperatuur]*1**. *(Alleen bij installaties met AZCE8CMIVALC-modules en een temperatuursensor) Legt de functiemodus van het systeem op in functie van de aanvoertemperatuur die wordt gemeten door de temperatuursonde van de module. De temperatuurlimieten die de moduswissel bepalen, moeten worden geconfigureerd:*

- ◆ Supply temp. cooling [Aanvoertemperatuur koud]: waarde waaronder de koudemodus aan het systeem wordt opgelegd. Beschikbaar bereik: 10 - 21 °C (standaard 18 °C).
- ◆ Supply temp. heating [Aanvoertemp. warmte]: waarde waarboven de warmtemodus in het systeem wordt opgelegd. Beschikbaar bereik: 33 - 45 °C (standaard 30 °C).

Wanneer de automatische moduswissel is ingeschakeld, is het toegestaan om de functiemodus van het systeem te wijzigen, op voorwaarde dat deze compatibel is met de modus die door de productie wordt opgelegd:

- ◆ Semi-forced cooling mode [Modus semi-geforceerde koude]: laat omschakeling toe naar de modi Ventilation [Ventilatie] / Dry [Drogen] / Stop.
- ◆ Semi-forced heating mode [Modus semi-geforceerde warmte]: laat omschakeling toe naar de modi Ventilation [Ventilatie] / Stop.

In installaties met AZX6CCPGAWI hebben de ingangen voor geforceerde modus voorrang op deze functionaliteit.

***Opmerking:** De parameter "Forced mode change" (Geforceerde moduswissel) moet worden ingesteld op "Disabled" (Uitgeschakeld).

- **Filter maintenance [Filteronderhoud]1**. (Alleen voor Airzone Cloud) Hiermee kunt u de waarschuwing in- of uitschakelen, de bedrijfsuren bewerken of de onderhoudstimer van het filter resetten.

¹Parameters niet beschikbaar in Airzone Blueface Zero-thermostaat

- **Centralized controller [Centrale regeling]**¹. Hiermee wordt de tweerichtingscommunicatie van alle parameters van de klimaatregelingseenheid met het Airzone-systeem geactiveerd. Deze is standaard uitgeschakeld.
- **Protection mode [Beschermingsmodus]**¹. *(Alleen voor Airzone Cloud en installaties met centrale AZCE8CB1MOT)* Hiermee kan de vertraging van het sluiten van de gemotoriseerde elementen worden uitgeschakeld.

Fasen¹

- **Cooling mode (Koelmodus)**. Hiermee kunt u de minimumtemperatuur voor de koelmodus (18 - 26 °C) instellen, in stappen van 1 °C. De minimumtemperatuur voor koelen staat standaard ingesteld op 18 °C.
- **Combined cooling mode (Gecombineerde koelmodus)**. Hiermee kunt u de gecombineerde koelmodus inschakelen.
- **Heating mode (Verwarmingsmodus)**. Hiermee kunt u de maximumtemperatuur voor de verwarmingsmodus (19 - 30 °C) instellen, in stappen van 1 °C. De maximumtemperatuur voor verwarmen staat standaard ingesteld op 30 °C.
- **Combined heating mode (Gecombineerde verwarmingsmodus)**. Hiermee kunt u de gecombineerde verwarmingsmodus inschakelen.

Basismodus

- **Basic mode config. [Configuratie basismodus]**. Hiermee kunt u instellen welke parameters u wilt bekijken of regelen als de "Basic mode [Basismodus]" wordt gekozen als de gebruiksmodus van de thermostaat. De beschikbare configuratieopties zijn:
 - ♦ **Zone information (Zone-informatie)**: hiermee wordt informatie in verband met de omgevingstemperatuur en de relatieve luchtvochtigheid getoond/verborgen, zowel op het hoofdscherm als op de screensaver.
 - ♦ **Mode switching (Modus wijzigen)**: hiermee wordt de wijziging van de functiemodus in-/uitgeschakeld.

Debiet

- **Q-Adapt. (Uitsluitend in installaties met directe expansie)**
 - 1. Voor eenheden met directe expansie**. Hiermee kunt u het algoritme voor de controle van het debiet selecteren dat het beste past bij uw installatie. De beschikbare opties zijn:
 - ♦ **Maximum**: het systeem werkt op maximale snelheid, ongeacht het aantal zones.
 - ♦ **Power [Vermogen]**: het systeem werkt op hogere snelheid dan in Standard [Standaard] om het debiet te verhogen.
 - ♦ **Standard [Standaard]**: het systeem wijzigt de snelheid naargelang het aantal zones.
 - ♦ **Silence [Stil]**: het systeem werkt met een lagere snelheid dan in Standard [Standaard] om het geluidsniveau te dempen.
 - ♦ **Minimum**: het systeem werkt op minimale snelheid, ongeacht het aantal zones.
 - 2. Voor Fancoil-eenheden 0-10 V**. Hiermee kunnen de minimale (standaard 1,5 V) en maximale (standaard 10 V) bedrijfsspanning van de ventilator van de aangestuurde eenheid worden ingesteld in stappen van 1 V. De minimale spanning komt overeen met de gewenste minimumsnelheid voor de eenheid en de maximale spanning komt overeen met de maximumsnelheid. De gemiddelde snelheid komt overeen met een punt in het midden van deze twee waarden.

¹Parameters niet beschikbaar in Airzone Blueface Zero-thermostaat

- **Proportionele opening [Proportional opening]*¹**. Hiermee kunt u de proportionaliteit van de kleppen van het systeem activeren/deactiveren. De proportionaliteit stelt de mate van opening of sluiten van de kleppen in 4 stappen af, naargelang de vraag naar de temperatuur van de zone, en past het debiet naar de zone aan. Deze functie staat standaard ingesteld op All/Nothing [Alles/Niets].

**Opmerking: De wijziging van deze parameter is van invloed op alle gemotoriseerde kleppen van de installatie. Dit wordt niet aanbevolen voor intelligente RINT- en RIC-roosters.*

Ingang/Uitgang

- **Output O1 (Uitgang O1)**. Hiermee kunt u de werkingslogica van het relais aanpassen. Standaard is het ingesteld op: Vraag naar hoogtemperatuurscircuit.

De beschikbare instellingsopties zijn:

- ◇ Vraag van het circuit voor hoge temperatuur
- ◇ DHW [SWW] (regeling On/Off zichtbaar via Airzone Cloud)
- ◇ CMV [GMV] (regeling On/Off zichtbaar via Airzone Cloud)
- ◇ Manual control [Handmatige regeling] (regeling On/Off zichtbaar via Airzone Cloud)

Als de uitgang is ingesteld op „Vraag naar hoogtemperatuurscircuit“, wordt de selectie van fasen ingeschakeld die relais O1 van de centrale activeren. De beschikbare activeringsopties zijn:

- ◇ Lucht
- ◇ Radiatoren
- ◇ Lucht en radiatoren

- **Output O2 (Uitgang O2)** Hiermee kunt u de werkingslogica van het relais aanpassen. Standaard is het ingesteld op: Aansturing via het lage-temperatuurscircuit.

De beschikbare instellingsopties zijn:

- ◇ Vraag van het lage-temperatuurscircuit
- ◇ DHW [SWW] (regeling On/Off zichtbaar via Airzone Cloud)
- ◇ CMV [GMV] (regeling On/Off zichtbaar via Airzone Cloud)
- ◇ Manual control [Handmatige regeling] (regeling On/Off zichtbaar via Airzone Cloud)

Als de uitgang is ingesteld op „Vraag naar lage-temperatuurscircuit“, wordt de selectie van fasen ingeschakeld die het O2-relais van de centrale activeren. De beschikbare activeringsopties zijn:

- ◇ Radiatoren
- ◇ Lucht en radiatoren*

**Opmerking: Deze optie is alleen beschikbaar als de activering van uitgang O1 (wanneer de bedrijfslogica „Vraag naar hoogtemperatuurscircuit“ is) is ingesteld op „Lucht“.*

- **Activation delay [Activeringsvertraging]**. Hiermee kan de vertraging worden geselecteerd totdat de productieapparatuur wordt ingeschakeld. Deze waarde kan worden ingesteld in minuten, van 0 t/m 7 (standaard 3 min).

¹Parameters niet beschikbaar in Airzone Blueface Zero-thermostaat

- **Input D11 (Ingang D11)**¹. (Alleen voor Airzone Cloud) Hiermee kan de functielogica van de digitale ingang worden gewijzigd. De beschikbare configuratieopties zijn:
 - ♦ **Uitgeschakeld**: zorgt ervoor dat de ingang van het alarm uitgeschakeld blijft, zodat er niets gebeurt als het contact opent/sluit.
 - ♦ **Alarm (NC) (standaard)**: wanneer er een alarmwaarschuwing wordt ontvangen, wordt de Stop mode [Stopmodus] ingeschakeld in de klimaatregelingseenheid, waardoor alle kleppen van het systeem sluiten en de functiemodus wordt geblokkeerd.
 - ♦ **Akoestisch alarm (NC)***: alarm om de koelmiddellekkagesensor aan te sluiten, normaliter gesloten. Als het contact wordt geopend, wordt de fout "Koelmiddellekkage" geactiveerd.
 - ♦ **Akoestisch alarm (NO)***: aalarm om de koelmiddellekkagesensor aan te sluiten, normaliter geopend. Als het contact wordt gesloten, wordt de fout "Koelmiddellekkage" geactiveerd.

**Opmerking: Indien dit alarm wordt geactiveerd, verschijnt de parameter "Silence alarm [Alarm dempen]" in het informatiemenu van Airtools Bluetooth. Zo kan het geluidssignaal van de thermostaten worden gestopt*
- **Return temperature [Retourtemperatuur]**¹. (Niet beschikbaar van AZCE6THINKR) (Alleen beschikbaar in installaties met beveiligingssonde) Hiermee kunnen de temperaturen worden ingesteld waarbij het systeem wordt uitgeschakeld om de airconditioning te beschermen in de verwarmingsmodus (32 °C, 34 °C y 36 °C) en koelmodus (6 °C, 8 °C y 10 °C). De uitschakeltemperatuur voor verwarmen staat standaard ingesteld op 34 °C en de uitschakeltemperatuur voor koelen op 8 °C.

Fasen koelmodus¹

- **Cooling mode phases [Fasen koelmodus]**. (Alleen voor Airzone Cloud) Hiermee kunt u de fasen definiëren die actief zijn in de fasen van de modus Cooling [Koelen] in verschillende combinaties naargelang de behoeften van de installatie. De volgende fasen zijn beschikbaar:
 - ♦ **Fase "Air only preparation" [Vorbereiding alleen lucht]**: Hiermee kan de fase "Cooling" [Koelen] met alleen de luchtfase worden gestart totdat het temperatuurverschil tussen de omgevingstemperatuur en de ingestelde temperatuur wordt bereikt. Wanneer dit verschil is bereikt, wordt de gecombineerde fase (lucht en straling) geactiveerd. Deze fase is alleen beschikbaar en ingeschakeld (standaard) in installaties met luchtfase in een van de zones.
 - ♦ **Fase "Cooling" [Koelen]**: Hiermee kunt u de gecombineerde fase inschakelen, door de in-/uitschakeling van de volgende parameters in te stellen:
 - » **Air supply [Luchttoevoer]**: Hiermee wordt een temperatuurverschil ingesteld ten opzichte van de ingestelde temperatuur waarbij de luchtfase wordt uitgeschakeld. Deze is beschikbaar als er een luchtfase in een zone is. Standaard 0,5 °C.

¹Parameters niet beschikbaar in Airzone Blueface Zero-thermostaat

Fasen verwarmingsmodus¹

- **Heating mode phases [Fasen verwarmingsmodus].** *(Alleen voor Airzone Cloud)* Hiermee kunt u de fasen definiëren die actief zijn in de fasen van de modus Heating [Verwarmen] in verschillende combinaties naargelang de behoeften van de installatie. De volgende fasen zijn beschikbaar:
 - ♦ **Fase "Air only preparation" [Vorbereiding alleen lucht]:** *(Alleen beschikbaar als er sprake is van een luchtfase in een zone)* Hiermee kan de fase "Heating" [Verwarmen] met alleen de luchtfase worden gestart totdat het temperatuurverschil tussen de omgevingstemperatuur en de ingestelde temperatuur wordt bereikt. Wanneer dit verschil is bereikt, wordt de gecombineerde fase (lucht en straling) geactiveerd. Deze fase is alleen beschikbaar en ingeschakeld (standaard) in installaties met luchtfase in een van de zones.
 - ♦ **Fase "Heating" [Verwarmen]:** Hiermee kunt u de gecombineerde fase inschakelen, door de in-/uitschakeling van de volgende parameters in te stellen:
 - » **Air supply [Luchttoevoer]:** *(Alleen beschikbaar als er sprake is van een luchtfase in een zone)* Hiermee wordt een temperatuurverschil ingesteld ten opzichte van de ingestelde temperatuur waarbij de luchtfase wordt uitgeschakeld. Deze is beschikbaar als er een luchtfase in een zone is. Standaard 0,5 °C.
 - » **Radiator supply [Stralingstoevoer]:** *(Alleen beschikbaar als er radiatoren in een zone zijn)* Hiermee wordt een temperatuurverschil ingesteld ten opzichte van de ingestelde temperatuur waarbij de gecombineerde fase wordt uitgeschakeld. Deze is beschikbaar als er radiatoren in een zone zijn. Standaard 0,5 °C.

IAQ¹



















- **IAQ ranges [Bereik IAQ]** *(Alleen voor Airzone Cloud en installaties met AirQ Box)* Hiermee kunt u het IAQ-meetbereik (groter en kleiner) instellen.
- **AirQ Box S installed (AirQ Box S geïnstalleerd).** *(Alleen voor Airzone Cloud en installaties met AZX6AIQBOXS-uitbreidingsmodules)* Voor een juiste werking van het systeem moet het aantal geïnstalleerde expansiemodules worden aangegeven. Het aantal ionisators dat wordt geactiveerd, is afhankelijk van het aantal zones dat hierom vraagt.

¹Parameters niet beschikbaar in Airzone Blueface Zero-thermostaat

Thermostaat

- **Systeemadres.** (Niet beschikbaar bij systemen met een webserver die als BACnet is geconfigureerd) Hiermee kunt u het systeemnummer in uw installatie instellen. Standaard wordt de waarde 1 weergegeven. Het systeem geeft de beschikbare adreswaarden weer, met een maximum van 99.

Indien u adres 1 hebt en een Airzone-productiecontrolecentrale (AZX6CCPGAWI) in de installatie hebt, beschikt u over de Supermaster-functie, die de werkingsmodus van systeem 1 op semi-gedwongen wijze oplegt aan de overige systemen die op de AZX6CCPGAWI zijn aangesloten:

Werking van Systeem 1	Beschikbare bedrijfsmodi van de overige systemen
	
	   
	   
	  
	 

- **Information [Informatie].** Hiermee kunt u informatie bekijken over:
 - ♦ **Zone:** firmware, zone, verbinding, motor of status van de communicatie.
 - ♦ **Systeem:** firmware, instellingen en informatie over de regeleenheden van het systeem en de installatie.
 - ♦ **Apparaten:** hier vindt u de met het systeem verbonden elementen.
 - ♦ **Webserver:** firmware, IP-adres, gateway, MAC en PIN.
- **BACnet.** (Alleen in installaties met Webserver die is geconfigureerd als BACnet en centrale AZCE8CB1MOT) Deze parameter toont de apparaat-ID, het subnetmask en het IP van de gateway. Deze gegevens kunnen hier tevens worden gewijzigd. Druk op de gewenste waarde, wijzig de parameters en druk opnieuw ter bevestiging. De waarden staan standaard ingesteld op:
 - ♦ Device ID [Apparaat-ID]: 1000
 - ♦ Port [Poort]: 47808
 - ♦ IP Address [IP-adres]: DHCP
- **Reset system [Systeem resetten].** (Alleen beschikbaar voor Airzone Blueface Zero Master) Hiermee kunt u het systeem resetten naar de fabrieksinstellingen. Om thermostaten opnieuw in te stellen, raadpleegt u hoofdstuk "Beginconfiguratie".

ZONEPARAMETERS

Klimaatregeling

- **Basic mode (Basismodus).** Hiermee kunt u de thermostaat van de verschillende zones van het systeem instellen in de modus Basic [Basis] of Advanced [Geavanceerd]. Deze functie staat standaard ingesteld op Advanced [Geavanceerd]. De parameters die u kunt regelen in de modus Basic [Basis] zijn:

- ◇ On/Off
- ◇ Ingestelde temperatuur
- ◇ Functiemodus (alleen als de thermostaat een hoofdthermostaat is)

Als een Lite-thermostaat in de modus Basic [Basis] wordt geconfigureerd, kan deze niet worden geregeld en werkt hij alleen als temperatuursonde in de zone. Deze zone kan worden geregeld via de Blueface Zero of Airzone Cloud.

Indien u de thermostaat opnieuw wenst in te stellen op Advanced [Geavanceerd], gaat u naar het menu Advanced settings

- **Master (Hoofd)*.** Hiermee kunt u de thermostaat instellen als „Hoofd“ of „Zone“.

**Opmerking: Je kunt dit apparaat niet als hoofdthermostaat instellen als er al een andere thermostaat als hoofdthermostaat is ingesteld.*

- **Output configuration (Configuratie van uitgangen).** (Alleen voor Airzone Cloud) Geeft de aan de thermostaat gekoppelde regeluitgangen weer en maakt het mogelijk deze te selecteren.
- **Thermostat offset (Compensatie thermostaat).** Hiermee kunt u de omgevingstemperatuur corrigeren die wordt gemeten in de verschillende zones of in alle zones, als gevolg van de afwijkingen die worden veroorzaakt door nabijgelegen warmte-/koudebronnen, met een correctiefactor tussen -2,5 °C en 2,5 °C in stappen van 0,5 °C. Deze functie staat standaard ingesteld op 0 °C.

Thermostaat

- **Control stages [Bedieningsfasen].** Hiermee kunt u de fasen van koelen en verwarmen in de geselecteerde zone of in alle zones van het systeem instellen. De in te stellen opties zijn:
 - ◇ **Air [Lucht]:** hiermee wordt de geselecteerde zone met lucht verwarmd/gekoeld.
 - ◇ **Radiant [Straling]:** hiermee wordt de geselecteerde zone met straling verwarmd/gekoeld.
 - ◇ **Combined [Gecombineerd]:** hiermee wordt de geselecteerde zone met lucht en straling verwarmd/gekoeld. De gebruiker kan de gewenste fase in die zone kiezen: Air [Lucht], Radiant [Straling] of Combined [Gecombineerd] (raadpleeg het hoofdstuk Zone-instellingen van de Blueface Zero-thermostaat, Fasen).
 - ◇ **Off:** hiermee wordt de fase koelen/verwarmen in de geselecteerde zone uitgeschakeld.
- **Reset thermostat [Thermostaat resetten].** (Niet beschikbaar in zones op afstand) Hiermee kunt u de thermostaat resetten door terug te keren naar het menu Beginconfiguratie.

¹Parameters niet beschikbaar in Airzone Blueface Zero-thermostaat

IAQ¹

Alleen voor Airzone Cloud en installaties met AZX6AIQSNSB.

- **Controlled mechanical ventilation [Regeling van mechanische ventilatie]**: (Alleen voor Airzone Cloud en installaties met AZX6AIQSNSB) Hiermee kan een ventilator worden geregeld via een relais of de uitgang van 0-10 V. Deze is standaard ingeschakeld.

- ♦ **Steady ventilation [Constance ventilatie]***. Hiermee kan de ventilatie in de zone worden geregeld, of hierom nu gevraagd wordt of niet. Als deze parameter is ingeschakeld en de IAQ in de zone "Good" [Goed] is, blijft de ventilatie ingeschakeld conform de waarde die is ingesteld in Vmin. Als deze parameter is uitgeschakeld en de IAQ in de zone "Good" [Goed] is, wordt de ventilatie gestopt.

- ♦ **Vmin./Vmax.*** Hiermee kunnen de minimale en maximale spanningswaarden worden ingesteld voor de uitgang van 0-10 V.

**Opmerking: Deze optie is zichtbaar mits de parameter "Controlled mechanical ventilation" [Regeling van mechanische ventilatie] is ingeschakeld.*

- **Humidity control [Regeling vochtigheidsgraad]***. Hiermee kunt u de ventilatie-eenheid activeren als de grenswaarden voor vochtigheid worden overschreden zoals vastgesteld in het hoofdstuk *Variables [Variabelen]*. Deze is standaard uitgeschakeld.

- ♦ **High humidity [Hoge vochtigheid]**. De ventilatie wordt pas uitgeschakeld als de vochtigheidsgraad boven de grenswaarde van het interval uitkomt dat is ingesteld als "Good" [Goed]. Deze is standaard uitgeschakeld.

- ♦ **Low humidity [Lage vochtigheid]**. De ventilatie wordt pas uitgeschakeld als de vochtigheidsgraad onder de grenswaarde van het interval uitkomt dat is ingesteld als "Good" [Goed]. Deze is standaard ingeschakeld.

**Opmerking: Deze optie is zichtbaar mits de parameter "Controlled mechanical ventilation" [Regeling van mechanische ventilatie] is ingeschakeld.*

- **Variables [Variabelen]**: (Alleen voor Airzone Cloud en installaties met AZX6AIQSNSB) Hiermee kan het bereik en het gewicht van de verschillende variabelen worden ingesteld die kunnen worden gebruikt voor de berekening van de IAQ-index.

- ♦ **Ranges (Bereik)**. Hiermee stelt de gebruiker de statuslimieten "Good (Goed)/Medium (Medium)/Low (Laag)" naar wens in voor elke variabele.

- ♦ **Weighting (Gewicht)**. Hiermee kan het gewicht van elke variabele worden ingesteld voor de berekening van de interieurluchtkwaliteitsindicatie. Het gewicht wordt in stappen van 10% geselecteerd in een vervolkeuzemenu, van 0% tot 100%. Als een gewicht van 0% wordt geselecteerd, wordt er geen rekening gehouden met deze variabele bij de berekening van de IAQ. De waarden staan standaard ingesteld op:

- » Temperatuur (Temp.): Standaard toegewezen gewicht: 0%.
- » Relatieve luchtvochtigheid (RH): Standaard toegewezen gewicht: 0%.
- » CO₂-niveaus (CO₂): Standaard toegewezen gewicht: 80%.
- » Deeltjes met een diameter van minder dan 2,5 µm (PM_{2,5}): Standaard toegewezen gewicht: 30%.
- » Deeltjes met een diameter van minder dan 10 µm (PM₁₀): Standaard toegewezen gewicht: 30%.

- ♦ **Vluchtige organische stoffen (TVOC (VOS))**: Standaard toegewezen gewicht: 20%..

PRODUCTIEPARAMETERS

Beschikbare parameters bij installaties met AZX6CCPGAWI. B

- **Type of installation (Type installatie).** Hiermee kunt u de functielogica van de regelrelais van de CCP instellen:
 - ◇ Aerothermal [Luchtverwarming] (standaard)
 - ◇ 2 pipes [2 buizen]
 - ◇ 4 pipes [4 buizen]
 - ◇ RadianT
- **Activation delay [Activeringsvertraging].** Hiermee kan de vertraging worden geselecteerd totdat de productieapparatuur wordt ingeschakeld. Deze waarde kan worden ingesteld in minuten, van 0 t/m 7 (standaard 3 min).
- **Water outlet temperatures [Uitgangstemperatuur water].** *(Alleen in installaties met gateway AZX8GAWXXX)* Hiermee kunnen de uitgangstemperaturen van het water van de luchtverwarmingsapparatuur worden ingesteld in de modi Koelen en Verwarmen. Het temperatuurbereik wordt door de apparatuur bepaald. Standaardwaarden:
 - ◇ Air in cooling mode [Lucht in koelmodus]: 10 °C
 - ◇ Radiant in cooling mode [Straling in koelmodus]: 18 °C
 - ◇ Air/Radiator in heating mode [Lucht/Straling in verwarmingsmodus]: 50 °C
 - ◇ Radiant in heating mode [Straling in verwarmingsmodus]: 35 °C
- **DHW function [SWW-functie].** Hiermee kan het gedrag van het systeem worden ingesteld wanneer er SWW wordt geproduceerd. Deze is standaard ingeschakeld.
 - ◇ Enabled [Ingeschakeld]: Zorgt ervoor dat vraag naar lucht niet is toegestaan tijdens de productie van SWW.
 - ◇ Disabled [Uitgeschakeld]: Zorgt ervoor dat vraag naar lucht is toegestaan tijdens de productie van SWW.
- **Cooling mixing valve [Koelmengklep].** *(Alleen in installaties met gateway AZX8GAWXXX / AZX6GAWXXX)* Hiermee kan de modus worden geselecteerd waarin het dauwpunt wordt berekend. Selecteer "Auto" indien uw installatie koelmengkleppen heeft. Deze functie staat standaard ingesteld op "Manual" [Handmatig].
 - ◇ **Manual (Handmatig):** Het dauwpunt wordt ingesteld op 19 °C.
 - ◇ **Auto:** De uitgangstemperatuur van het koude water wordt gebruikt om het dauwpunt te berekenen.

Storingen

In geval van Airzone Blueface Zero- en Think-thermostaten verschijnt een waarschuwing  op het scherm.

WAARSCHUWINGEN

Vorstbescherming. Wordt getoond indien de functie is ingeschakeld.

Geopend venster. Geeft aan dat de klimaatregeling in de zone is uitgeschakeld omdat er een raam is geopend. Deze functie is alleen beschikbaar in systemen waarin de venstercontrole is geactiveerd.

SWW. Actief sanitair warm water. Indien uw systeem SWW-regeling omvat in het productieapparaat en deze wordt ingeschakeld, verschijnt dit bericht op uw Blueface Zero en wordt de klimaatregeling in die zone opgeschort.

Actieve condensbeveiliging. Deze waarschuwing verschijnt als er een risico op condensatie van bestaat in de stralingsfase en de luchtfase is ingeschakeld om condensvorming te voorkomen.

Actieve condensbeveiliging. Deze waarschuwing verschijnt als er een risico op condensatie van water bestaat en de zone is uitgeschakeld, waardoor de ontvochtiger wordt ingeschakeld (indien aanwezig). Alleen beschikbaar in systemen met stralingsfase in koelmodus.

Condensbeveiliging Lite. *(Alleen in Blueface Zero-thermostaten)* Deze waarschuwing verschijnt als er een risico op condensatie van bestaat in de stralingsfase en de luchtfase is ingeschakeld om condensvorming te voorkomen in de zone waar de Lite-thermostaat zich bevindt.

Condensbeveiliging Lite. *(Alleen in Blueface Zero-thermostaten)* Verschijnt als er een risico op condensatie van water bestaat en de zone waarin de Lite-thermostaat zich bevindt is uitgeschakeld. Als u op het pictogram op het hoofdscherm drukt wordt u geïnformeerd over de betreffende zone.

Vocht. *(Alleen installaties met module AZCE8CMIDRY)* Deze waarschuwing verschijnt als de maximale vochtigheidsgraad in een zone is overschreden en de ontvochtiger is geactiveerd.

Batterij bijna leeg. *(Alleen in draadloze Think-thermostaten)* Waarschuwing dat de batterij bijna leeg is.

Batterij Lite. *(Alleen in Blueface Zero-thermostaten)* Waarschuwing dat de batterij bijna leeg is. Als u op het pictogram op het hoofdscherm drukt wordt u geïnformeerd over de betreffende zone.

Batterij klep bijna leeg. *(Alleen in installaties met module AZCE8CMIVALR)* Waarschuwing dat de batterij van de klep bijna leeg is.

NTC2-alarm. Fout bij de meting van de temperatuursonde.

Filteronderhoud. Geeft aan dat het filter moet worden onderhouden.

IAQ-prioriteit geactiveerd. Dit geeft aan dat de ventilatie en ionisatie zijn geactiveerd omdat het gemeten deeltjesniveau gemiddeld of laag is.

Verbruiksmeter niet gedetecteerd. *(Alleen in Airzone Cloud)* Deze melding geeft aan dat het systeem een verbruiksmeter nodig heeft en dat er geen verbruiksmeter is gedetecteerd die aan de Airzone Cloud-locatie is gekoppeld.

STORINGEN

Indien een van de volgende storingen zich voordoet , dient u contact op te nemen met uw installateur:

Communicatiefouten

- 1. Thermostaat – Centrale
- 8. Lite-thermostaat – Centrale
- 9. Gateway – Airzone-systeem
- 10. Gateway BACnet – Centrale
- 11. Gateway – Interieureenheid
- 12. Webserver – Airzone-systeem
- 13. Regelmodule van straalelementen – Centrale
- 15. Verbruiksmeter – Centrale
- 17. Gateway Lutron – Airzone-systeem
- 18. Ontvochtigingsmodule – Centrale
- C-02. Productieregelcentrale – Centrale
- C-09. Gateway luchtverwarming – Productieregelcentrale
- C-11. Gateway luchtverwarming – Luchtverwarmingseenheid
- V01. Module AZCE8CM1VALR – Centrale
- V02. Module AZCE8CM1VALR – Kop AZX6ACT1VALR

AC unit error [Machinefout]. Anomalie in de A/C-eenheid

AC unit error [Machinefout]. Koelmiddellekkage

Overige fouten

- 5. Stroomkring van temperatuursonde is open
- 6. Kortsluiting van temperatuursonde
- 16. Meetfout in verbruiksmeter
- 19. Storing in alarmactivering
- R05. Stroomkring voor temperatuur van regelmodule voor straalelementen is open
- R06. Stroomkring voor temperatuur van regelmodule voor straalelementen is kortgesloten

Fouten in zuivering

- IAQ0. AirQ-sensor (AZX6AIQSNSB) niet gedetecteerd
- IAQ1. Communicatieverlies tussen de AZAIQBOXDCHM / AZX6AIQBOXM en de centrale
- IAQ7. Communicatieverlies tussen de AZX6AIQSNSB en de centrale
- IAQ8. AirQ Box (AZAIQBOXDCHM / AZX6AIQBOXM) niet gedetecteerd

Fouten Lite

Indien het pictogram On/Off  van Airzone Lite-thermostaten snel knippert in het rood, betekent dit dat er geen communicatie meer is met de centrale.

Fout 1. Thermostaat (Kabel) - Centrale

Deze storing verhindert de regeling van de zone. Controleer of de foutmelding op alle thermostaten verschijnt. Zo ja, controleer de juiste werking van de systeemcentrale. Controleer het volgende om deze storing te verhelpen:

1. Status van de centrale: Juiste voeding.
2. Status van de centrale: Juiste werking van LED van de Airzone-verbingsbus(1).
3. Aansluitingen: Controleer de polariteit van de aansluitingen op de centrale en de thermostaat.
4. Bedrading: Controleer of de spanning tussen polen (A/-) en (B/+) 1,8 V DC bedraagt.
5. Start de zone opnieuw op en koppel opnieuw aan het systeem:
 - Blueface Zero-thermostaten: Druk op het woord Reset om het apparaat opnieuw op te starten. Als de storing aanhoudt, drukt u lang op het pictogram en reset u de thermostaat. Voer de beginconfiguratie van het systeem uit.
 - Think thermostaten: Druk lang op AIRZONE en voer de beginconfiguratie van het systeem uit.
6. Het systeem opnieuw opstarten: Als het systeem opnieuw wordt opgestart, kan deze foutmelding verschijnen op de thermostaten omdat deze opnieuw worden opgestart. Het bericht zou ongeveer 30 seconden nadat de thermostaat opnieuw is opgestart moeten verdwijnen.

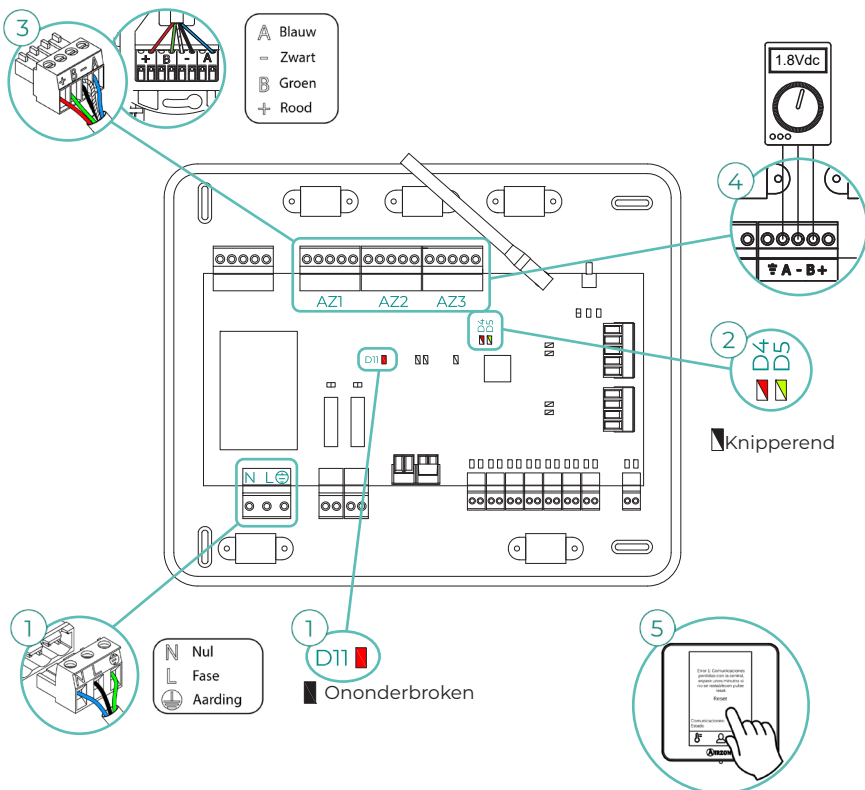

Fout 1. Thermostaat (Draadloos) - Centrale

Deze storing verhindert de regeling van de zone. Controleer of de foutmelding op alle thermostaten verschijnt. Zo ja, controleer de juiste werking van de systeemcentrale. Controleer het volgende om deze storing te verhelpen:

1. Status van de thermostaat: Controleer het verbinding van de thermostaat met de centrale via de parameter Information [Informatie] (zie hoofdstuk Geavanceerde instellingen van het systeem, parameters System [Systeem]) of houd de thermostaat in de buurt van de centrale om de communicatie te herstellen. Als de thermostaat buiten het bereik van de centrale valt, moet deze verplaatst worden.
2. Status van de centrale: Juiste voeding.
3. Status van de centrale: Juiste werking van LED van de draadloze communicatie/①.
4. Start de zone opnieuw op en koppel opnieuw aan het systeem. Druk daartoe lang op **AIRZONE** en voer de beginconfiguratie van het systeem uit. Onthoud dat om apparaten te koppelen eerst het koppelingskanaal moet worden geopend door op knop SW1/② op de centrale te drukken of op een thermostaat op de parameter Radio channel [Draadloos kanaal] in het menu Geavanceerde instellingen van het systeem, zoneparameters.
5. Het systeem opnieuw opstarten: Als het systeem opnieuw wordt opgestart, kan deze foutmelding verschijnen op de thermostaten omdat deze opnieuw worden opgestart. Het bericht zou ongeveer 30 seconden nadat de thermostaat opnieuw is opgestart moeten verdwijnen.

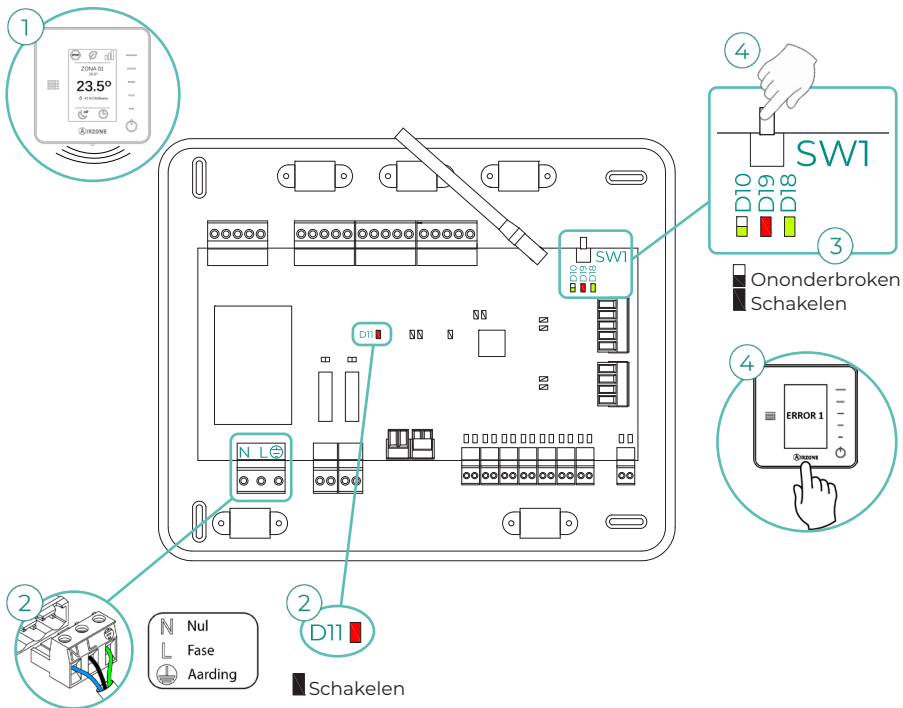

Fout 5. Stroomkring van temperatuursonde is open

De zone kan de omgevingstemperatuur niet meer meten, waardoor de zone geen vraag meer kan genereren. Vervang het apparaat bij deze storing of stuur het op om het te laten repareren.

Fout 6. Kortsluiting van temperatuursonde

De zone kan de omgevingstemperatuur niet meer meten, waardoor de zone geen vraag meer kan genereren. Vervang het apparaat bij deze storing of stuur het op om het te laten repareren.

Fout 8. Lite-thermostaat (Kabel) - Centrale

De zone kan de omgevingstemperatuur van een gekoppelde Lite-thermostaat niet meer meten, waardoor de zone geen vraag meer kan genereren. Bekijk op de Blueface Zero-thermostaat welke Lite-thermostaat geen verbinding meer heeft. Controleer het volgende om deze storing te verhelpen:

1. Aansluitingen: Controleer de polariteit van de aansluitingen op de centrale en de sonde.
2. Bedrading: Controleer of de spanning tussen polen (A/-) en (B/-) 1,8 V DC bedraagt.
3. Controleer of de microschakelaar van de desbetreffende thermostaat naar de gekoppelde zone is geschakeld. Zo niet, activeer hem dan door het lipje van de gewenste waarde omhoog te zetten.

Onthoud: Indien u het zonenummer dient te resetten, dient u eerst de thermostaat te resetten en vervolgens de koppelingssequentie uit te voeren.

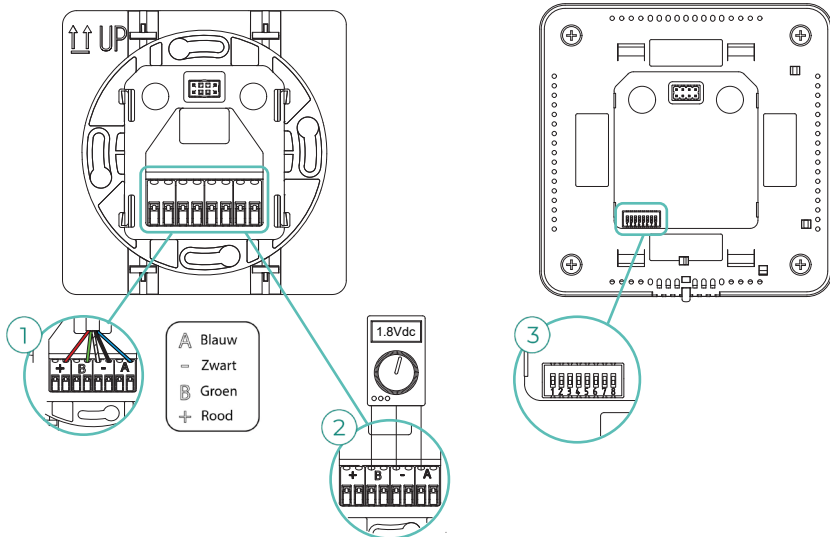

Fout 8. Lite-thermostaat (Draadloos) - Centrale

De zone kan de omgevingstemperatuur van een gekoppelde draadloze Lite-thermostaat niet meer meten, waardoor de zone geen vraag meer kan genereren. Bekijk op de Blueface Zero-thermostaat welke Lite-thermostaat geen verbinding meer heeft. Controleer het volgende om deze storing te verhelpen:

1. Voeding: Controleer de staat van de batterij en vervang in geval van twijfel door een nieuwe.
2. Controleer of de microschakelaar van de desbetreffende Lite-thermostaat naar de gekoppelde zone is geschakeld. Zo niet, activeer hem dan door het lipje van de gewenste waarde omhoog te zetten. Onthoud dat om apparaten te koppelen eerst het koppelingskanaal moet worden geopend door op knop SW1 op de centrale te drukken of op een thermostaat op de parameter Radio channel [Draadloos kanaal] in het menu Geavanceerde instellingen van het systeem, zoneparameters.

Onthoud: Indien u het zonennummer dient te resetten, dient u eerst de thermostaat te resetten en vervolgens de koppelingssequentie uit te voeren.

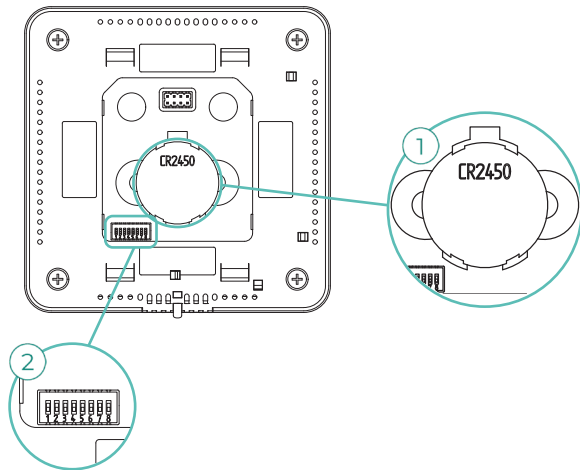

Fout 9. Gateway - Airzone-systeem

De gateway heeft geen verbinding meer met het systeem en dus niet meer met de A/C-eenheid. Het systeem opent alle zones en schakelt de regeling via de thermostaten van het systeem uit, waardoor de apparatuur kan werken via de thermostaat van de fabrikant. Controleer het volgende om deze storing te verhelpen:

1. Of de gateway correct is aangesloten op de IU-poort van de centrale.
2. Als de gateway op een DIN-rail is gemonteerd, controleer dan de polariteit van de aansluitingen op de gateway en de UI-poort van de centrale.
3. Controleer de juiste staat van de LED van de aangesloten gateway. Raadpleeg hiertoe het hoofdstuk Zelfdiagnose of de technische specificaties van de betreffende gateway.

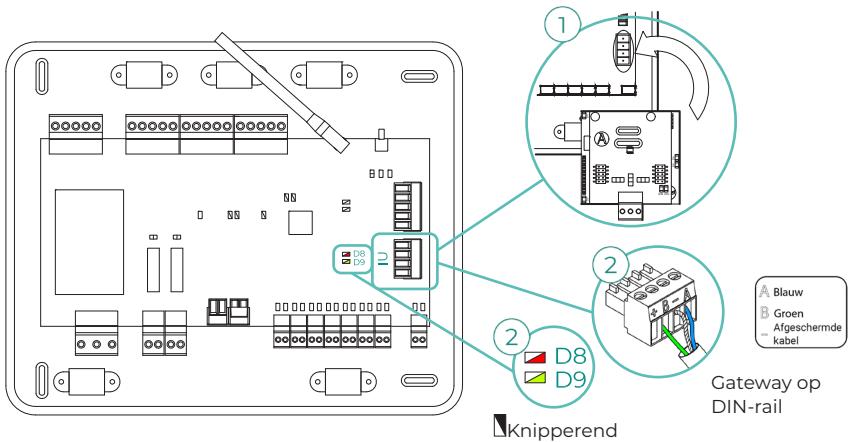

Fout 10. Gateway BACnet - Centrale

Webserver geconfigureerd als BACnet

Het systeem heeft geen verbinding meer met de Webserver. Controleer of de Webserver correct is aangesloten op de domoticapoort (DMI/) van de centrale.

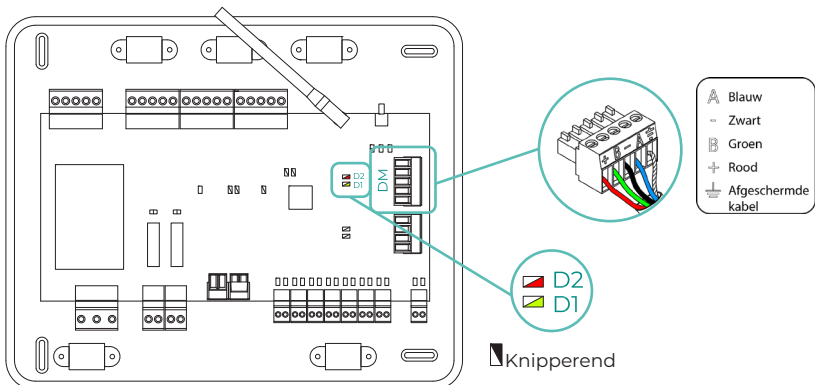

Fout 11. Gateway - Interieureenheid

De gateway heeft geen verbinding meer met de A/C-eenheid. Het systeem opent alle zones en schakelt de regeling via de thermostaten van het systeem uit, waardoor de apparatuur kan werken via de thermostaat van de fabrikant. Controleer het volgende om deze storing te verhelpen:

1. Of de luchteenheid van voeding wordt voorzien. Controleer daartoe of de thermostaat van het apparaat is ingeschakeld.
2. Controleer de juiste werking van de apparatuur zonder dat deze op het systeem is aangesloten. Koppel daartoe de A/C-eenheid van het Airzone-systeem los en activeer de eenheid via de thermostaat van de A/C-eenheid.
3. Aansluitingen: Controleer de polariteit en de aansluiting van de stekkers op de gateway en de interieureenheid. Raadpleeg de technische specificaties van de betreffende gateway.
4. Controleer de juiste staat van de LED van de aangesloten gateway. Raadpleeg hiertoe het hoofdstuk Zelfdiagnose of de technische specificaties van de betreffende gateway.

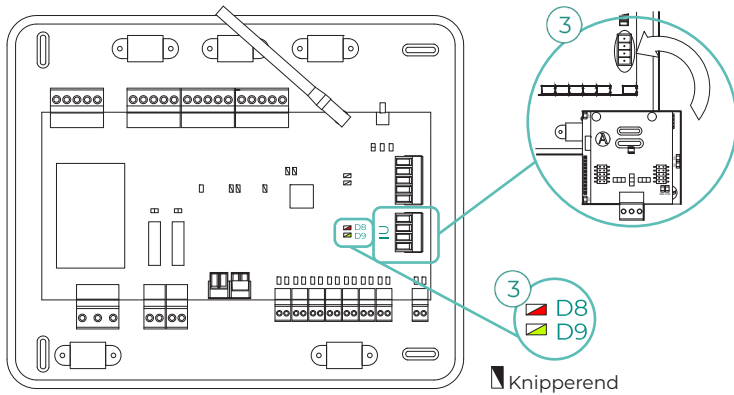

Fout 12. Webserver - Airzone-systeem

Het systeem heeft geen verbinding meer met de Webserver. Controleer het volgende om deze storing te verhelpen:

1. Controleer of de Webserver correct is aangesloten op de domoticapoort van de centrale.
2. Controleer de polariteit van de stekkers van de Webserver en de domoticapoort van de centrale.
3. Controleer de juiste staat van de LED van de Webserver. Raadpleeg hiertoe het hoofdstuk Zelfdiagnose of de technische specificaties van de betreffende Webserver.

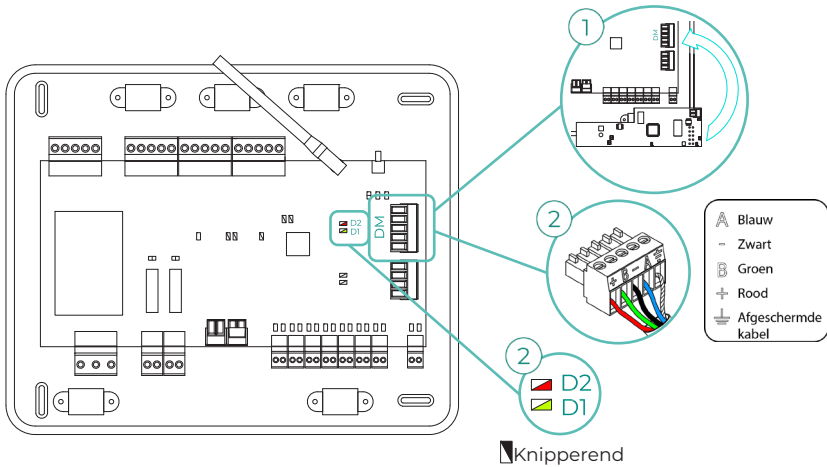

Fout 13. Regelmodule van straalelementen - Centrale

Deze storing verhindert dat het systeem het apparaat kan aansturen. Controleer het volgende om deze storing te verhelpen:

1. Staat van de regelmodule van straalelementen: Juiste voeding.
2. Staat van de regelmodule van straalelementen en de systeemcentrale: Juiste werking van LED van de CAN-bus (a) / ① (b).
3. Aansluitingen: Controleer de polariteit van de stekkers van de centrale en de regelmodule van straalelementen.
4. Bedrading: Controleer of de spanning tussen polen (A/-) en (B/-) 1,8 V DC bedraagt.

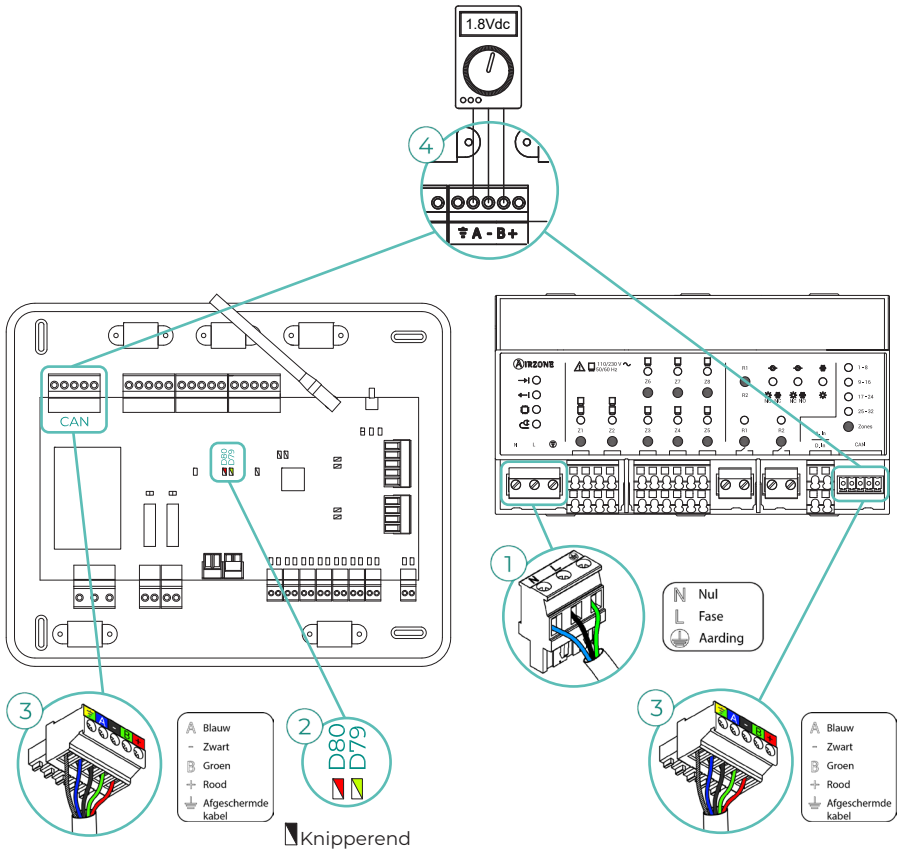

Fout 17. Gateway Lutron - Airzone-systeem

Webserver geconfigureerd als Lutron

Het systeem heeft geen verbinding meer met de Webserver. Controleer of de Webserver correct is aangesloten op de domoticapoort (DM1/) van de centrale.

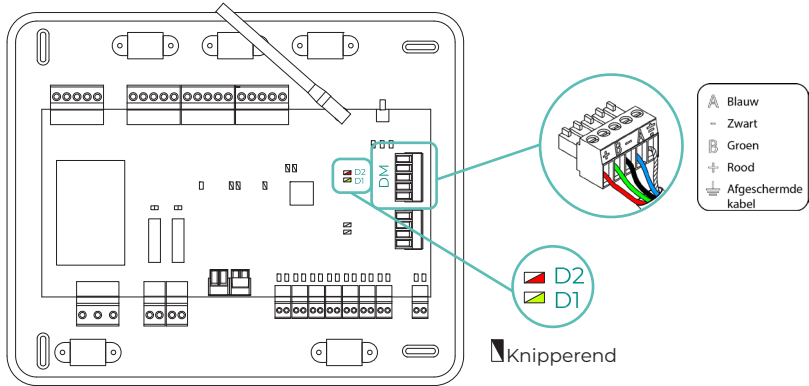

Fout 18. Ontvochtigingsmodule - Centrale

Deze storing verhindert dat het systeem het apparaat kan aansturen. Controleer het volgende om deze storing te verhelpen:

1. Staat van de ontvochtigingsmodule: Juiste voeding.
2. Staat van de ontvochtigingsmodule en de systeemcentrale: Juiste werking van LED van de CAN-bus.
3. Aansluitingen: Controleer de polariteit van de aansluitingen op de centrale en de ontvochtigingsmodule.
4. Bedrading: Controleer of de spanning tussen polen (A/-) en (B/+) 0,65 V DC bedraagt.

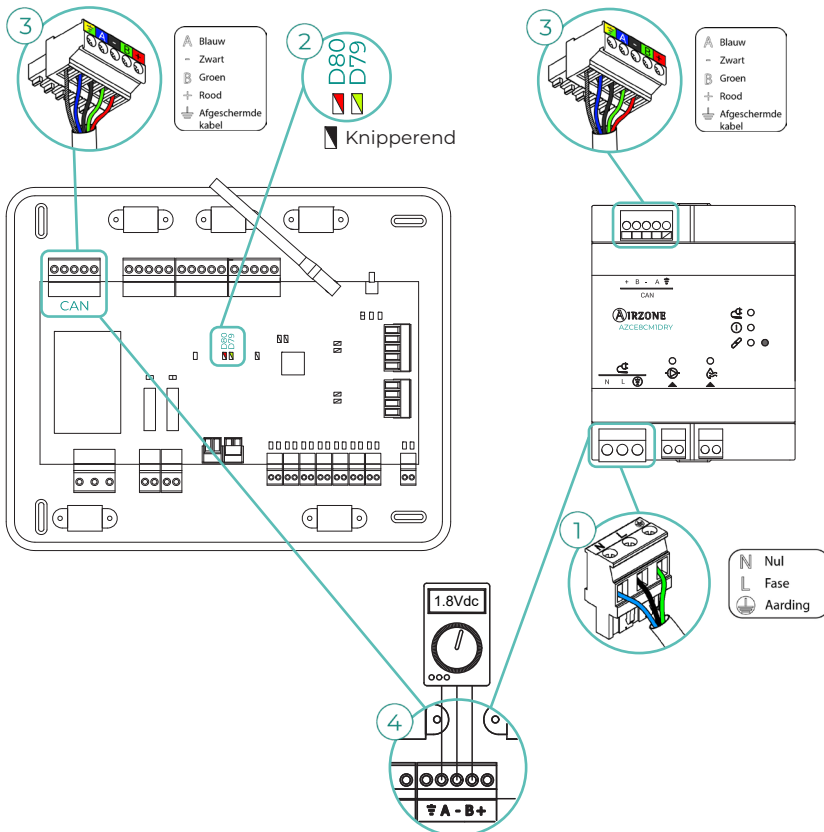

Fout 19. Storing in alarmactivering

Het systeem detecteert dat de alarmactivering niet is aangesloten en de modus Stop wordt geforceerd ingeschakeld. Controleer of de alarmactivering naar behoren is aangesloten.

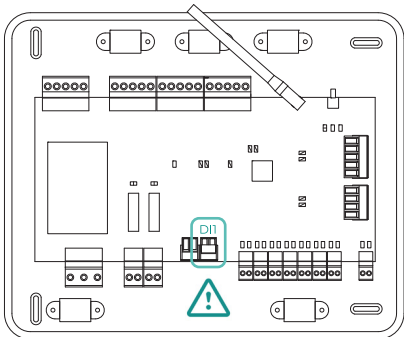

Fout C-02. Productieregelcentrale - Centrale

Deze storing verhindert de regeling van de zone. Controleer het volgende om deze storing te verhelpen:

1. Staat van de CCP: Juiste voeding.
2. Status van de centrale: Juiste werking van LED van de domoticabus (I).
3. Aansluitingen: Controleer de polariteit van de stekkers van de CCP en de systeemcentrale.

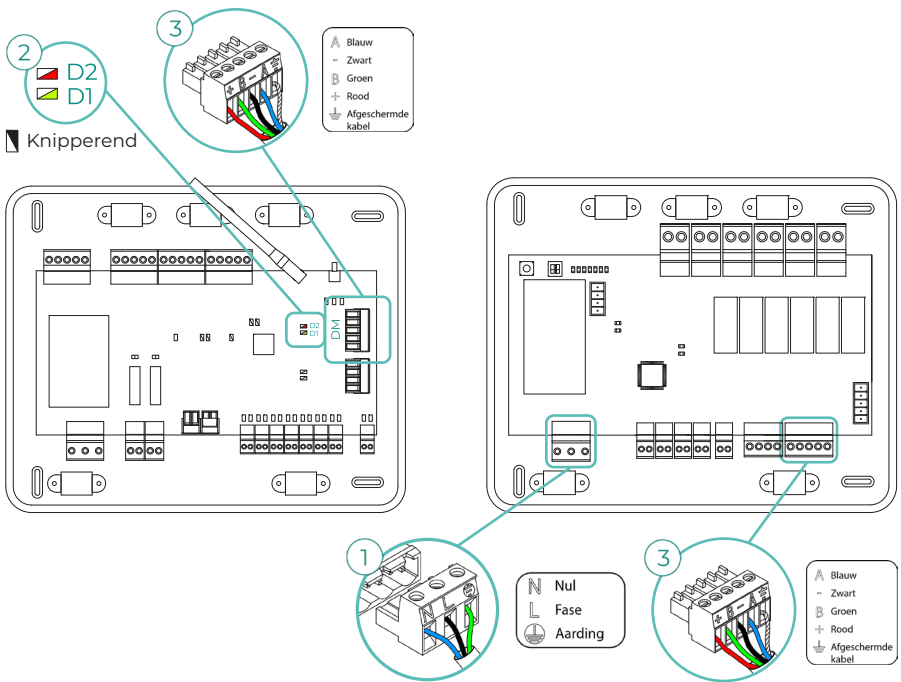

Fout C-09. Gateway luchtverwarming - Productieregelcentrale

De gateway heeft geen verbinding meer met de luchtverwarmingsapparatuur. De regeling van het systeem wordt uitgeschakeld, waardoor de apparatuur kan werken via de thermostaat van de fabrikant. Controleer het volgende om deze storing te verhelpen:

1. Controleer of de gateway correct is aangesloten op de machinepoort van de productieregelcentrale.
2. Controleer de juiste staat van de LED van de aangesloten gateway. Raadpleeg hiertoe het hoofdstuk Zelfdiagnose of de technische specificaties van de betreffende gateway.

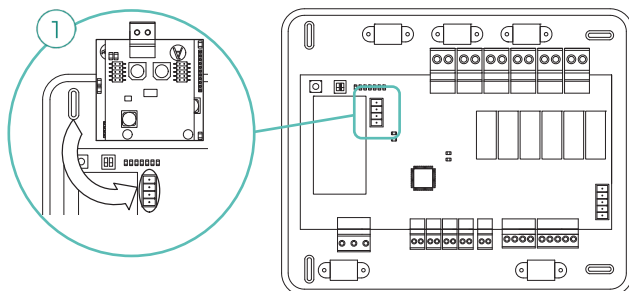

Fout C-011. Gateway luchtverwarming - Luchtverwarmingseenheid

De gateway heeft geen verbinding meer met de luchtverwarmingsapparatuur. De regeling van het systeem wordt uitgeschakeld, waardoor de apparatuur kan werken via de thermostaat van de fabrikant. Om deze storing te verhelpen, controleert u of de gateway correct is aangesloten op de domoticapoort van de CCP en controleert u de aansluiting op de interieureenheid. Voor de aansluiting van de gateway op de interieureenheid raadpleegt u de technische specificaties van de gateway.

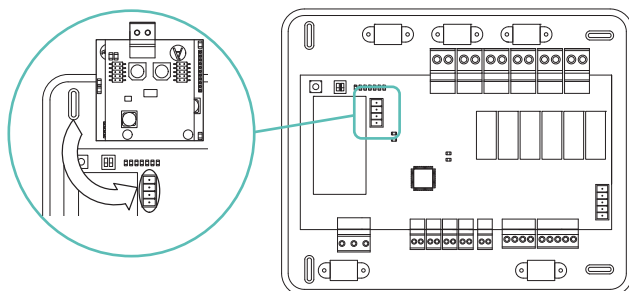

Fout R05. Stroomkring voor temperatuur van regelmodule voor straalelementen is open

Het systeem kan de temperatuur van de stralingscollector niet meten. Vervang het apparaat bij deze storing of stuur het op om het te laten repareren.

Fout R06. Stroomkring voor temperatuur van regelmodule voor straalelementen is kortgesloten

Het systeem kan de temperatuur van de stralingscollector niet meten. Vervang het apparaat bij deze storing of stuur het op om het te laten repareren.

Fout V01. Module AZCE8CM1VALR - Centrale

Deze storing verhindert dat het systeem het apparaat kan aansturen. Controleer het volgende om deze storing te verhelpen:

1. Staat van de module en de systeemcentrale: Juiste werking van LED van de CAN-bus(①).
2. Aansluitingen: Controleer de polariteit van de aansluitingen op de centrale en de module.
3. Bedrading: Controleer of de spanning tussen polen (A/-) en (B/-) ca. 1 V DC bedraagt.

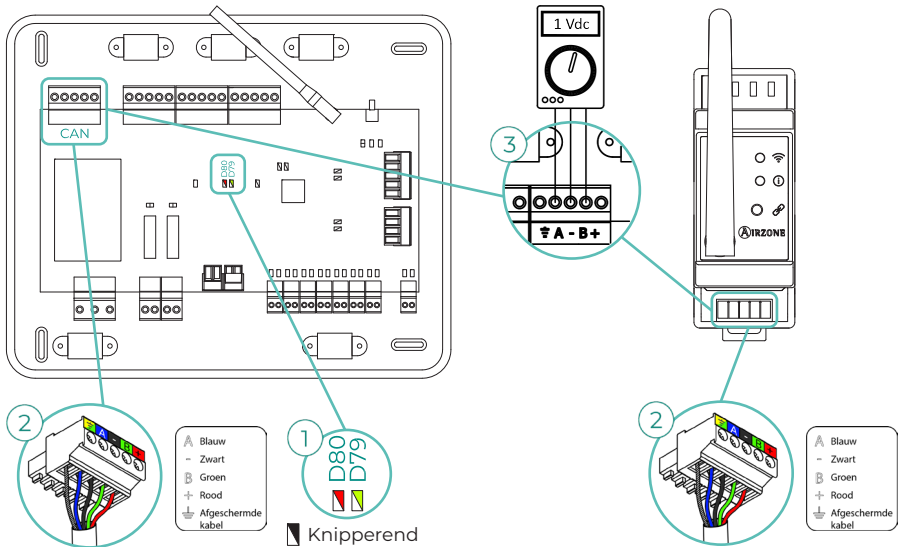

Fout V02. Module AZCE8CM1VALR - Kop AZX6ACT1VALR

Deze storing verhindert dat het systeem het apparaat kan aansturen. Controleer het volgende om deze storing te verhelpen:

1. Communicatie tussen module AZCE8CM1VALR en kop AZX6ACT1VALR.
2. Juiste afstand om verbinding tussen kop en module te waarborgen. Maximumafstand in vrije ruimte: 40 m.

Fout IAQ0. AirQ-sensor (AZX6AIQNSB) niet gedetecteerd

Deze melding geeft aan dat de AirQ-sensor (AZX6AIQNSB) niet is gedetecteerd en dat het daarom niet mogelijk is om de binnenluchtqualiteit te meten. Zodra een AirQ-sensor wordt aangesloten, verdwijnt de foutmelding.

Fout IAQ1. Verlies van communicatie tussen de AZAIQBOXDCHM / AZX6AIQBOXM en de centrale

Deze storing verhindert dat het systeem het apparaat kan aansturen. Controleer het volgende om deze storing te verhelpen:

1. Staat van de AirQ Box: (AZX6AIQBOXM) Juiste voeding.
2. Staat van de AirQ Box en de systeemcentrale: Juiste werking van LED van de CAN-bus.
3. Aansluitingen: Controleer de polariteit van de aansluitingen op de centrale en de AirQ Box.

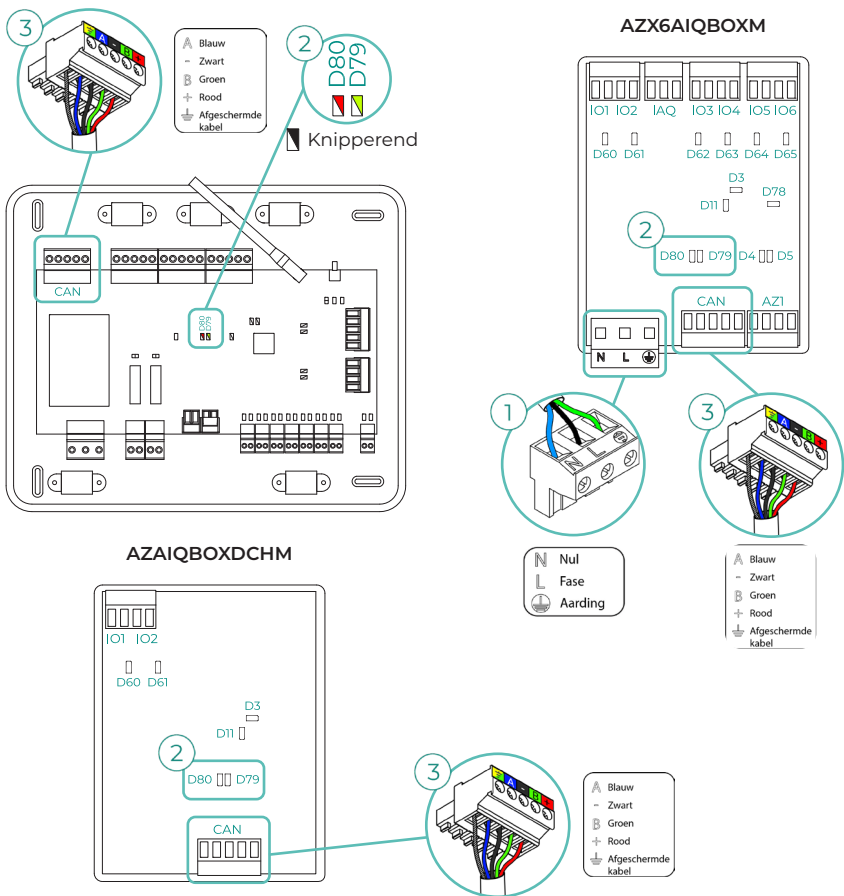

Fout IAQ7. Verlies van communicatie van de AZX6AIQNSB met de centrale

Deze storing verhindert dat het systeem het apparaat kan aansturen. Controleer het volgende om deze storing te verhelpen:

1. Staat van de AirQ Sensor en de systeemcentrale: Juiste werking van LED van de CAN-bus (1).
2. Aansluitingen: Controleer de polariteit van de aansluitingen op de centrale en de AirQ Sensor.

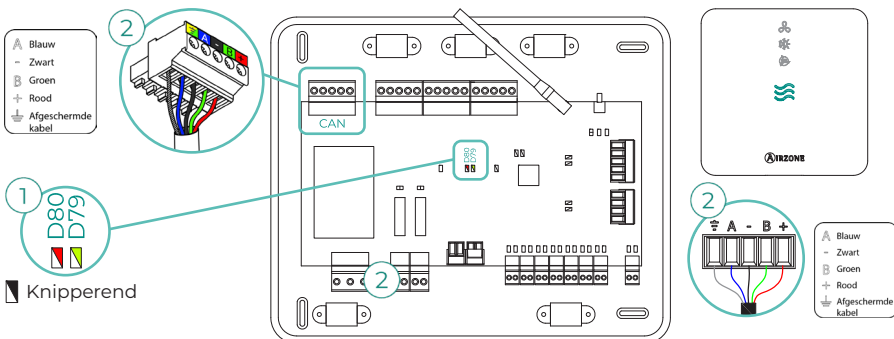

Fout IAQ8. AirQ Box (AZAIQBOXDCHM / AZX6AIQBOXM) niet gedetecteerd

Deze waarschuwing geeft aan dat de AirQ Box (AZAIQBOXDCHM / AZX6AIQBOXM) niet wordt gedetecteerd en dat de ionisatie niet meer kan worden ingeschakeld om de interieurlucht te zuiveren. Zodra een AirQ Box wordt aangesloten verdwijnt de foutmelding.

AC unit error [Machinefout]. Anomalie in de A/C-eenheid

Raadpleeg het type storing in de thermostaat van de machine en voer de nodige door de fabrikant aanbevolen herstelwerkzaamheden uit.

AC unit error [Machinefout]. Koelmiddellekkage

Deze fout duidt op de bevestiging van een koelgaslek in de interieureenheid die door het systeem wordt geregeld (in geval van VRF-systeem wordt dit ook gemeld).

Het Airzone-systeem draagt de regeling over aan de interieureenheid, waardoor de controle over de luchtfase tijdelijk verloren gaat. Dit is verder niet van invloed op de stralingsfase of de productie met behulp van de CCP.

Om de beschermingsmodus als gevolg van een lekkage te verlaten, dient eerst de storing in de interieureenheid te worden verholpen. Nadat de fout is verdwenen, wordt de controle over de installatie hervat.

Navigatieschema's

AIRZONE BLUEFACE ZERO

Screensaver

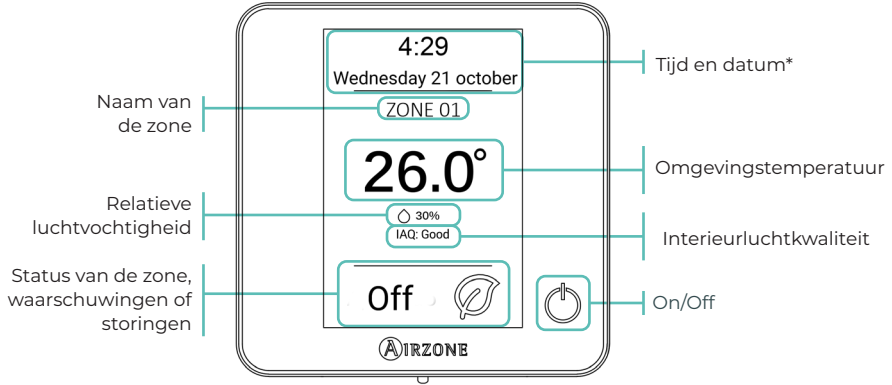

***Opmerking:** Indien het apparaat over Webserver beschikt, verschijnt ook de weerinformatie.

Hoofdscherm

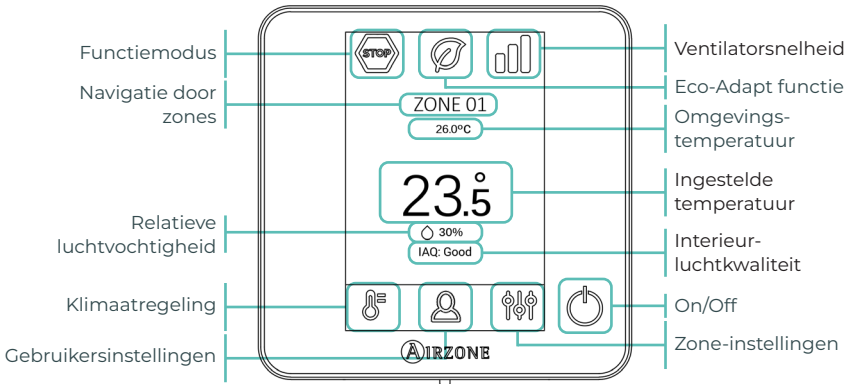

Screensaver

- Tijd en datum*
- Huidige zone
- Omgevingstemp.*
- Relatieve luchtvochtigheid*
- Status van de zone
- Weersvoorspelling

* Waarden
configureerbaar

Raak een willekeurig punt op het scherm aan

Hoofdscherm

Bedrijfsmodus	ECO-Adapt	Ventilatorsnelheid**	Huidige zone	Relatieve luchtvochtigheid
Koelen	Off	Automatisch		
Verwarmen	A	Hoog		
Drogen**	A+	Medium		
Ventilatie**	A++	Laag		
Stop				
			Omgevingstemp.	Kwaliteit van de binnenlucht
			Ingestelde temp.	
			+ Temp.	
			- Temp.	

Regeling van de klimaatbeheersing

Gebruikersinstellingen

- Taal/Land
- Helderheid
- Informatie

ON / OFF

Status van de verbinding

- Verbonden met internet (Wi-Fi)
- Geen internetverbinding (Wi-Fi)
- Niet verbonden met het netwerk
- Verbonden met internet (Ethernet)
- Geen internetverbinding (Ethernet)

Zone-instellingen

- Sleep mode [Sluimermodus]
- Anti-freezing [Vorstbescherming]
- Grille angle [Stand rooster]**
- Control stages [Bedieningsfasen]**
- Q-Adapt
- Lite settings [Lite-instellingen]
- Purification [Zuivering]**

Druk lang op het
zoneconfiguratiepictogram

Geavanceerde instellingen

Zone

Thermostat settings
[Thermostaatinstellingen]
Control stages
[Bedieningsfasen]**
Use mode [Gebruiksmodus]
Offset [Compensatie]
Reset thermostat
[Thermostaat resetten]

System [Systeem]

System address [Systeemadres]**
Radio channel [Draadloos kanaal]
Reset system [Systeem resetten]
Centralized control [Centrale regeling]
Reset Webserver
Relay settings [Relaisinstellingen]
Basic mode config.
[Configuratie basismodus]

** Beschikbaar naargelang het type installatie en de configuratie van het systeem.

AIRZONE THINK

Screensaver

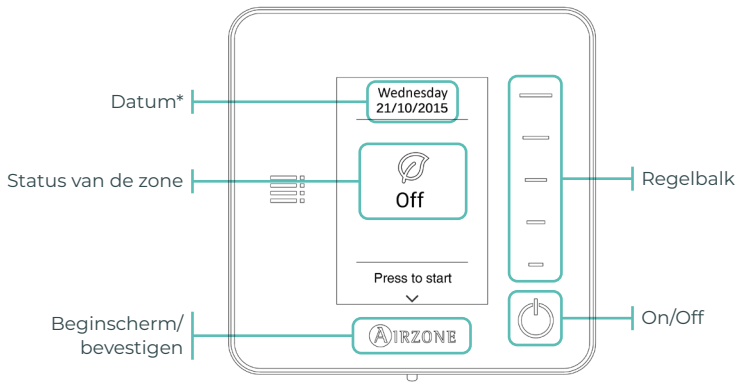

***Opmerking:** Indien het apparaat over Webserver beschikt, verschijnt ook de weerinformatie.

Hoofdscherm

Ga naar het hoofdscherm door op de screensaver op "Airzone" te drukken:

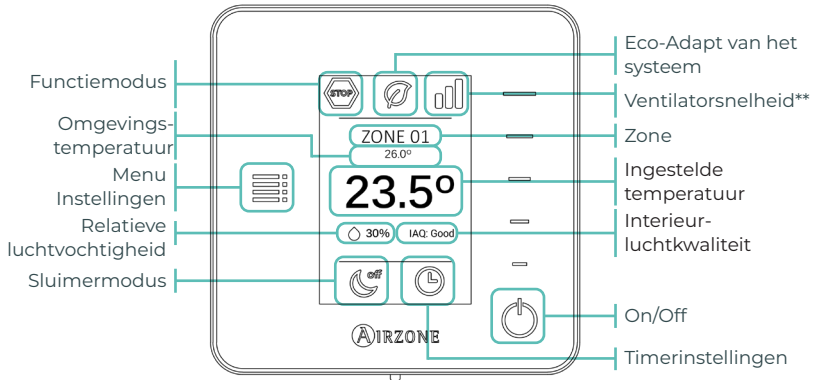

Screensaver

- Datum*
- Huidige zone*
- Status van de zone
- Weer*
- Airzone

*Afhankelijk van het aantal
aangesloten apparaten

↓ Klik op 

Hoofdscherm

Informatieve pictogrammen

Bedrijfsmodus

-  Koelen
-  Verwarmen
-  Drogen**
-  Ventilatie**
-  Stop

ECO-Adapt

-  Off
-  A
-  A+
-  A++

Ventilatorsnelheid**

-  Automatisch
-  Hoog
-  Medium
-  Laag

Huidige locatie

Relatieve
luchtvochtigheid





Kamertemperatuur

Kwaliteit van de
binnenlucht

Ingestelde temperatuur

Sluimermodus

Status van de verbinding

-  Verbonden met internet (Wi-Fi)
-  Geen internetverbinding (Wi-Fi)
-  Niet verbonden met het netwerk
-  Verbonden met internet (Ethernet)
-  Geen internetverbinding (Ethernet)

Capacitieve knoppen

Menu Instellingen

Mode [Modus]**
Speel [Snelheid]**
Sleep mode [Sluimermodus]
Navigatie door zones
Purification [Zuivering]**

Bedieningsbalk

ON / OFF

Airzone

↓ Druk twee keer lang op 

Geavanceerde instellingen

Zone

Thermostat settings
[Thermostaatinstellingen]
Control stages
[Bedieningsfasen]**
Use mode [Gebruiksmodus]
Offset [Compensatie]
Reset thermostat
[Thermostaat resetten]

System [Systeem]

System address [Systeemadres]**
Radio channel [Draadloos kanaal]
Reset system [Systeem resetten]
Centralized control [Centrale regeling]
Reset Webserver
Relay settings [Relaisinstellingen]
Basic mode config.
[Configuratie basismodus]

** Beschikbaar naargelang het type installatie en de configuratie van het systeem.



airzonecontrol.com

Marie Curie, 21
29590 Málaga
Spain

v104