



PL

# Instrukcja montażu Flexa 25 Plus rectangular



 AIRZONE

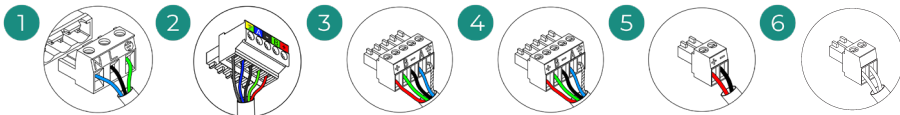
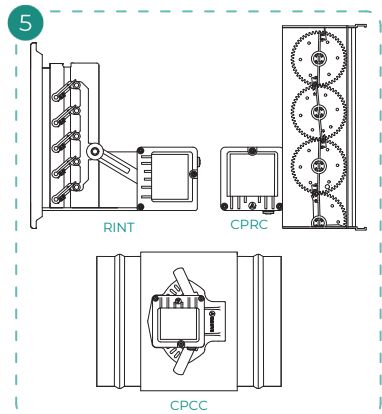
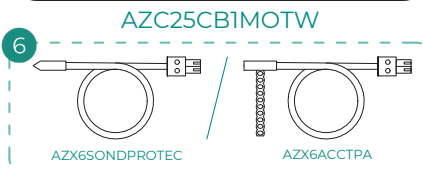
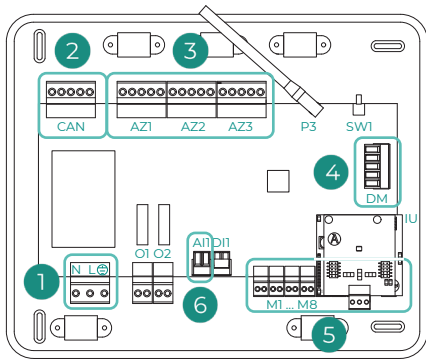
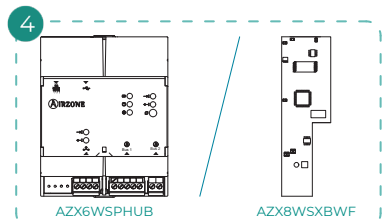
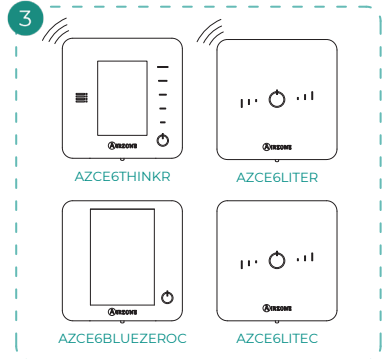
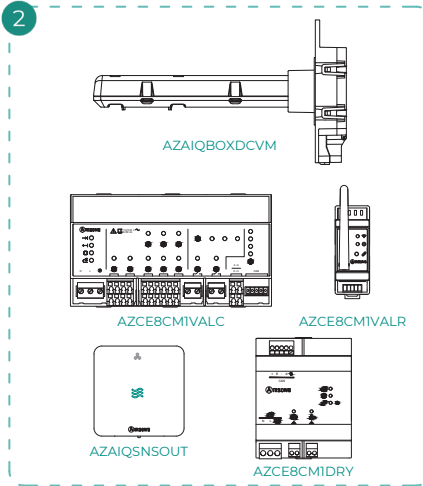

A	Kék		Bla		Blauw		Nietbieski		Bla		Melyna		Zils
-	Fekete		Svart		Zwart		Czamy		Svart		Juoda		Mels
B	Zöld		Grön		Groen		Zielona		Grön		Ziala		Zalš
+	Piros		Röd		Rood		Czerwona		Röd		Raudona		Sarkans
↓	Árnyékolás		Kabelskärm		Afgeschermde		Oplot		Deksel		Skydas		Ekráns
													kabel

N	Nul		Neutralny		Ουδέτερον		Neutral		Noytral		Neutralus
L	Fase		Faza		Φάση		Fas		Fase		Fazé
⏏	Aarding		Uziemienie		Felvon		Jord		Jording		Jzemínimas

# Spis Treści

---

OCHRONA ŚRODOWISKA	5
PRZED ROZPOCZĘCIEM	6
ELEMENTY I MONTAŻ	8
> Podstawowe elementy systemu	8
> Centrala systemu Airzone Flexa 25 rectangular (AZC25CB1MOTW)	8
> Jonizator AirQ Box Airzone (12 V) (AZAIQBOXDCVM)	13
> AirQ Sensor bez VMC (AZAIQSNSOUT)	15
> Webserver Airzone Cloud	16
> Termostat przewodowy	19
> Termostat bezprzewodowy	20
> Opcjonalne elementy systemu	21
> Airq box urządzenie do monitorowania i kontrolowania jakości powietrza wewnętrzne w kanale (AZX6AIQBOXM)	21
> AirQ Box moduł rozszerzeń do kontrolowania jakości powietrza wewnętrzne w kanale (AZX6AIQBOX5)	24
> Czujnik jakości powietrza w pomieszczeniu AirQ Sensor (AZX6AIQSNSB)	25
> Moduł kontrolny airzone dla osuszacza (AZCE8CM1DRY)	27
> Moduł kontrolny airzone dla za wórów bezprzewodowych valr (AZCE8CM1VALR)	29
> Głowica termostatyczna bezprzewodowa airzone VALR dla grzejników (AZX6AC1VALR)	30
> Moduł kontrolny airzone dla za wórów przewodowych 110/230 V VALC (AZCE8CM1VALC)	31
> Głowica termostatyczna przewodowa airzone 110/230V VALC dla elementów systemu promiennikowego (AZX6AC1VALC)	34
> Central de control de produccióń hidróńica Airzone (AZX6CCPGAWI)	36
> Brama integracyjna knx airzone (AZX6KNXGTWAY)	42
> Brama sterująca airzone dla klimakonwektora z 3 prędkościami (AZX6FANCOILZ)	43
> Płyta sterująca Airzone dla klimak onwektora 0-10 V (AZX6010VOLTSZ)	45
> Brama sterująca Airzone dla jednostki elektromechanicznej (AZX6ELECTROMECC)	47
> Czujnik temperatury z obejmą (AZX6ACCTPA)	50
> Czujnik temperatury z osłoną termometr yczną (AZX6SONDPROTECC)	50
> Jednofazowy/trójfazowy miernik zużycia energii elektrycznej Wi-Fi (AZX8AC1MTW[1/3])	51

SPRAWDZANIE INSTALACJI	53
KONFIGURACJA WSTĘPNA	55
> Airzone Blueface Zero	55
> Airzone Think	56
> Airzone Lite	58
> Sprawdzanie Konfiguracji wstępnej	59
> Resetowanie systemu	59
> Resetowanie strefy	59
USTAWIENIA ZAAWANSOWANE SYSTEMU	60
> Airzone Blueface Zero	60
> Airzone Think	60
> Airzone Cloud	60
> Parametry systemu	61
> Parametry strefy	68
> Parametry operacyjne	70
BŁĘDY	71
> Ostrzeżenia	71
> Błędy	72
STRUKTURA NAWIGACYJNA	88
> Airzone Blueface Zero	88
> Airzone Think	90

# Ochrona środowiska

---



- Urządzenia nie wolno wyrzucać razem z odpadami domowymi. Urządzenia elektryczne i elektroniczne zawierają substancje, które mogą być szkodliwe dla środowiska, jeśli nie zostaną poddane odpowiedniemu przetworzeniu. Symbol przekreślonego pojemnika na odpady oznacza, że produkt podlega selektywnej zbiórce urządzeń elektrycznych, w przeciwieństwie do pozostałych odpadów komunalnych. Aby zapewnić właściwą utylizację, zużyty produkt należy odnieść do odpowiedniego punktu zbiórki.
- Części, z których złożone jest urządzenie, można poddać recyklingowi. W związku z tym należy przestrzegać obowiązujących przepisów w zakresie ochrony środowiska.
- Urządzenie należy oddać dystrybutorowi w przypadku wymiany na inny produkt lub zanieść do odpowiedniego punktu zbiórki.
- Naruszenia podlegają karom przewidzianym w ustawie o ochronie przyrody.

# Przed rozpoczęciem



- Instalację systemu powinien wykonać wykwalifikowany technik.
- W żadnym wypadku nie wprowadzać modyfikacji w produkcie ani nie rozkładać go na części.
- Nie wykonywać czynności na systemie mokrymi lub wilgotnymi rękami.
- W przypadku awarii urządzenia nie przeprowadzać samodzielnych napraw. W celu naprawy lub utylizacji urządzenia należy skontaktować się z dystrybutorem/sprzedawcą lub serwisem technicznym.



- Przed instalacją systemu Airzone należy sprawdzić, czy instalacja klimatyzacyjna została zainstalowana zgodnie z wymaganiami producenta, spełnia wymagania obowiązujących norm lokalnych oraz działa prawidłowo.
- Należy rozmieścić i podłączyć wszystkie elementy instalacji zgodnie z obowiązującymi lokalnie przepisami dotyczącymi urządzeń elektronicznych.



- Podczas montażu połączeń zasilanie musi być całkowicie odłączone.
- Należy uważać, żeby nie doprowadzić do spięcia w żadnym połączeniu w systemie.
- Podczas wykonywania połączeń należy uważnie zapoznać się ze schematem połączeń oraz instrukcjami.
- Wszystkie przewody powinny być solidnie podłączone. Luźne styki mogą powodować przegrzewanie się złączy, grożąc pożarem.
- Nie należy umieszczać magistrali komunikacyjnej Airzone w pobliżu pól elektromagnetycznych, świetlówek, silników itp., które mogą powodować zakłócenia w komunikacji.

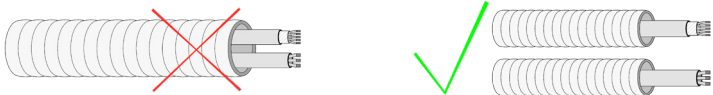

- Na przewodach zasilania zewnętrznego systemu należy zainstalować, zgodnie ze stosownymi przepisami lokalnymi i krajowymi, wyłącznik główny lub innego rodzaju rozłącznik, który zapewnia stały odstęp między biegunami. System uruchomi się ponownie automatycznie, jeśli zostanie wyłączone zasilanie główne. Do zasilania systemu należy użyć odrębnego obwodu niż do zasilania urządzenia, które ma być kontrolowane przez system.
- Należy przestrzegać biegunowości połączeń każdego urządzenia. Błędne połączenie może poważnie uszkodzić produkt.
- Do połączenia komunikacji z systemem należy użyć kabla Airzone złożonego z 4 żył (2 żyły 0,22 mm<sup>2</sup> skręcone w parę i ekranowane do przesyłu danych i 2 żyły 0,5 mm<sup>2</sup> do zasilania).

- Aby móc korzystać ze wszystkich funkcji systemu Airzone, niezbędne jest używanie termostatu Blueface Zero.
- Zalecenia dotyczące umiejscowienia termostatów:



- Aby zapewnić prawidłowe działanie serwera Webserver, konieczne jest połączenie z Internetem, co umożliwi zdalne sterowanie instalacją za pomocą aplikacji Airzone Cloud.
- W przypadku urządzeń wykorzystujących czynnik chłodniczy R32 należy sprawdzić, czy spełnione zostały obowiązujące lokalnie normy dotyczące czynników chłodniczych.
- Wymagania instalacyjne w zależności od wielkości pomieszczenia wskazane w instrukcji jednostki kanałowej wewnętrznej, do której podłączono Easyzone, dotyczą każdego z poszczególnych pomieszczeń obsługiwanych przez jednostkę Airzone.
- W kanałach podłączonych do Easyzone nie mogą się znajdować żadne potencjalne źródła zapłonu.
- Zalecenia dotyczące umiejscowienia urządzenia AirQ Sensor:
  - ◇ Zaleca się montaż urządzenia na ścianie, na wysokości od 0,9 do 1,8 m od podłogi.
  - ◇ Nie umieszczać AirQ Sensor w pobliżu źródeł zanieczyszczeń ani tam, gdzie ludzie mogą na niego bezpośrednio oddychać.
  - ◇ Nie umieszczać urządzenia w pobliżu kratki nawiewowych, okien i drzwi. Należy zachować od nich odległość co najmniej 5 m.
  - ◇ Nie umieszczać czujnika w pobliżu źródeł ciepła.

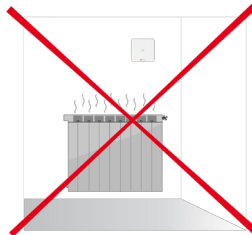
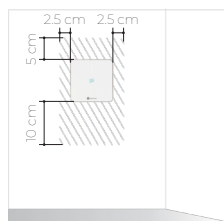
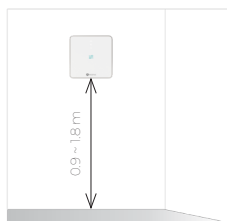

# Elementy i montaż

## PODSTAWOWE ELEMENTY SYSTEMU

### Centrala systemu Airzone Flexa 25 rectangular (AZC25CB1MOTW)

Więcej informacji w [specyfikacji technicznej](#).

#### Montaż

Centrala systemu jest dostarczana w obudowie ze śrubami do montażu na ścianie. Położenie i montaż tego elementu muszą być zgodne z obowiązującymi przepisami dotyczącymi elektroniki.

Aby zamontować centralę, należy wykonać następujące kroki:

1. Umieścić centralę w pobliżu sterowanej jednostki.
2. Odkręcić śruby mocujące pokrywę, aby przymocować tylną część do ściany. Minimalna średnica śrub:  $\varnothing = 4,5 \text{ mm}$ ,  $L = 25 \text{ mm}$ .
3. Po wykonaniu wszystkich połączeń przykręcić z powrotem pokrywę.

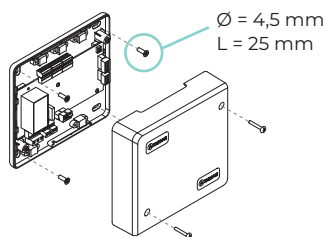

#### Połączenie

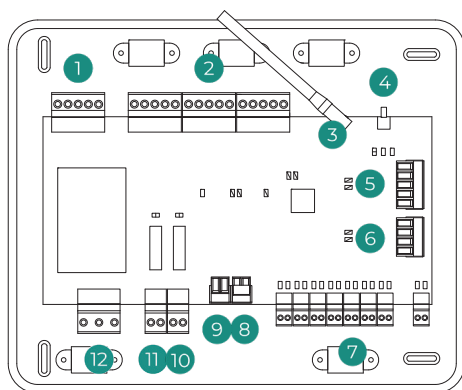

Nr	Opis
1	Magistrala CAN
2	Magistrala połączeniowa Airzone
3	Antena
4	Złącze bezprzewodowe
5	Magistrala automatyki domowej
6	Magistrala jednostki
7	Wyjścia siłownika
8	Wejście cyfrowe
9	Wejście analogowe
10	Obwód niskiej temperatury
11	Obwód wysokiej temperatury
12	Zasilanie

**Ważne:** Istnieje możliwość zainstalowania na płycie centrali modułu sterującego włączaniem/wyłączaniem strefy (AZCE8ACCOFF).

Więcej informacji o module sterującym włączaniem/wyłączaniem w [specyfikacji technicznej](#).

## Magistrala CAN

Magistrala CAN pozwala połączyć różne elementy systemu z centralą i zapewnia komunikację między nimi. Z tą magistralą można połączyć następujące urządzenia:

- Urządzenia do oczyszczania powietrza (AirQ Box / AirQ Sensor)
- Moduł osuszacza powietrza (AZCE8CMIDRY)
- Moduł kontrolny zaworów (AZCE8CMIVALC / AZCE8CMIVALR)

W celu połączenia z magistralą posiada 1 łączówkę z 5 pinami. Użyj przewodu Airzone 2x0,5 + 2x0,22 mm<sup>2</sup>. Za pomocą śrub zamocuj przewody w łączówce zgodnie z kodami kolorów.

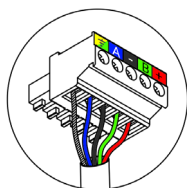

Zamocuj przewody w uchwytach w centrali dla większego bezpieczeństwa:

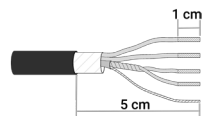
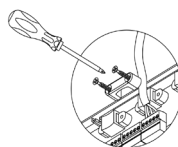

## Magistrala połączeniowa Airzone (AZ1 - AZ2 - AZ3)

Magistrala połączeniowa Airzone pozwala podłączyć wszystkie niezależne elementy wewnętrzne centrali, umożliwiając sterowanie maks. 8 strefami. Z tą magistralą można połączyć następujące urządzenia:

- Termostaty przewodowe (AZCE6BLUEZEROC / AZCE6LITEC)
- Termostaty bezprzewodowe (AZCE6THINKR / AZCE6LITER)

W celu połączenia z magistralą posiada 3 łączówki z 5 pinami. Ten system pozwala na wykonanie połączenia w topologii gwiazdy i magistrali. Użyj przewodu Airzone 2x0,5 + 2x0,22 mm<sup>2</sup>. Za pomocą śrub zamocuj przewody w łączówce zgodnie z kodami kolorów.

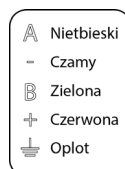
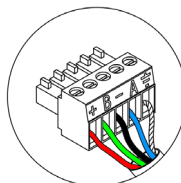

**Uwaga:** W przypadku elementów zasilanych zewnętrznie napięciem 110/230 V AC wystarczy podłączyć bieguny „A” i „B” magistrali komunikacyjnej.

## Antena (P3)

Podłączenie anteny do sprzętu radiowego.

## Złącze bezprzewodowe (SW1)

Centrala systemu umożliwia komunikację bezprzewodową z elementami bezprzewodowymi Airzone. Tego typu urządzenia są przypisywane poprzez otwarcie w centrali kanału transmisji bezprzewodowej do przypisania. W tym celu naciśnij krótko SW1; gdy dioda LED D19 zapali się na czerwono, oznacza to, że kanał transmisji bezprzewodowej jest otwarty. Kanał transmisji bezprzewodowej do przypisania pozostanie otwarty przez 15 minut.

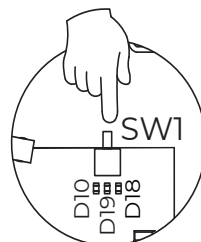

## Magistrala automatyki domowej (DM1)

Magistrala automatyki domowej pozwala połączyć między sobą różne systemy, aby zarządzać wszystkimi z poziomu peryferyjnych urządzeń sterujących oferowanych przez Airzone lub w celu zintegrowania ich z nadrzędną siecią sterowania. Z tą magistralą można połączyć następujące urządzenia:

- Webserver Airzone Cloud (AZX6WSC5GER / AZX6WSPHUB)
- Centralny sterownik CCP (AZX6CCPGAWI)
- Brama integracyjna KNX (AZX6KNXGTWAY)

W celu połączenia z magistralą posiada 1 łączówkę z 5 pinami. Połączenie tego systemu jest możliwe tylko przez magistralę. Za pomocą śrub zamocuj przewody w łączówce zgodnie z kodami kolorów.

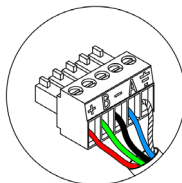

A	Niebieski
-	Czarny
B	Zielona
+	Czerwona
⏚	Oplot

## Magistrala jednostki (IU)

Magistrala jednostki pozwala połączyć różne płyty sterujące dla zainstalowanej jednostki klimatyzacyjnej. Z tą magistralą można połączyć następujące urządzenia:

- Płyty sterujące (AZX8GTCxxx)
- Płyta sterująca klimakonwektora z 3 prędkościami (AZX6FANCOILZ)
- Płyta sterująca klimakonwektora 0-10 V (AZX6010VOLTSZ)
- Płyta sterująca jednostki elektromechanicznej (AZX6ELECTROMECH)

W celu połączenia z magistralą posiada 1 łączówkę z 4 pinami. Połączenie dla tych elementów jest typu punkt-punkt. Za pomocą śrub zamocuj przewody w łączówce zgodnie z kodami kolorów.

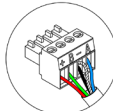

A	Niebieski
-	Czarny
B	Zielona
+	Czerwona

**Ważne:** W przypadku elementów o zasilaniu zewnętrznym 110/230 VAC wymagane jest jedynie podłączenie biegunów A, B i oplotu uziemienia magistrali komunikacyjnej. Użyj oplotu wyłącznie w złączu po stronie centrali.

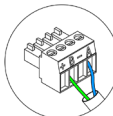

A	Niebieski
B	Zielony

W celu podłączenia zintegrowanych bram wyjmij łączówkę magistrali urządzenia, a następnie wciśnij złącze i słupek mocujący bramy.

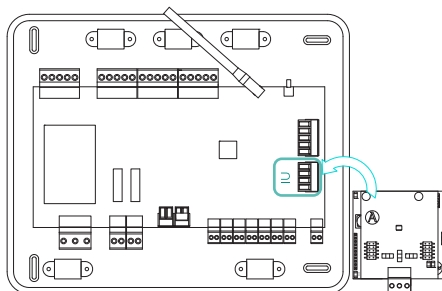

## Wyjścia siłownika (M1 ... M8)

Wyjścia 12 V pozwalają podłączyć przepustnice zmechanizowane Airzone z każdej strefy w celu sterowania za pośrednictwem centrali systemu, maksymalnie 8 jednostek zmechanizowanych do jednej centrali, czyli maksymalnie 2 jednostki na jedno wyjście.

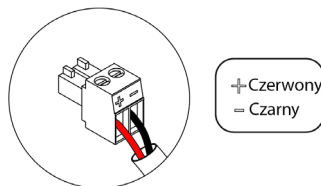

W celu podłączenia przepustnic zmechanizowanych centrala posiada 8 łączówek z 2 pinami. Należy użyć przewodu Airzone 2x0,75 mm<sup>2</sup>. Za pomocą śrub zamocuj przewody w łączówce zgodnie z kodami kolorów.

Zalecana maksymalna długość: 20 m

## Wejście cyfrowe (DI1)

To konfigurowalne wejście cyfrowe umożliwia podłączenie zewnętrznych czujników do systemu w celu aktywacji alarmów za pomocą sygnałów cyfrowych.

## Wejście analogowe (AI1)

Pozwala dokonać pomiaru temperatury powrotu w jednostce klimatyzacyjnej za pomocą sondy zewnętrznej. Używanie tej sondy jest zalecane w przypadku pracy z jednostkami elektromechanicznymi lub bez inwertera, w których wymagane jest kontrolowanie temperatury powrotu.

## Obwód niskiej temperatury (O2)

To wyjście można skonfigurować jako „Low temp. circuit demand” [Zapotrzebowanie na obwód niskiej temperatury] (Ogrzewanie podłogowe promiennikowe) (domyślnie) lub jako „Manual” [Ręczna] (patrz zakładka Menu ustawień zaawansowanych systemu w termostacie Blueface Zero Parametry system).

- Konfiguracja Low temp. circuit demand [Zapotrzebowanie na obwód niskiej temperatury]: wyjście należy skonfigurować jako typ „Underfloor heating water” (Ogrzewanie podłogowe wodne)\* (domyślnie).

Status	Stop	Wentylacja	Chłodzenie powietrza	Chłodzenie promiennikowe	Ogrzewanie powietrza	Ogrzewanie promiennikowe	Grzejnik
Zapotrzebowanie WŁ.	WYŁ.	WYŁ.	WYŁ.	WŁ.	WYŁ.	WŁ.	WYŁ.
Zapotrzebowanie WYŁ.	WYŁ.	WYŁ.	WYŁ.	WYŁ.	WYŁ.	WYŁ.	WYŁ.

\*W przypadku skonfigurowania wyjścia jako typ „Radiant electric” [Promiennik elektryczny] nie zostanie włączony przekaźnik centrali ani przekaźnik CCP.

- Konfiguracja Ręczna (wymaga Webserver wersji 4.0.1 lub wyższej): sterowanie WŁ./WYŁ. za pośrednictwem Airzone Cloud (wymaga wersji 4.11 lub wyższej).

Charakterystyka techniczna przekaźników O2: I maks. 1 A przy 24-48 V, bez napięcia. W celu sterowania elementami o wyższej mocy zaleca się stosowanie styczników o mocy sterowanego elementu.

## Obwód wysokiej temperatury (O1)

To wyjście można skonfigurować jako „High temp. circuit demand” [Zapotrzebowanie na obwód wysokiej temperatury] (Klimatyzacja/Grzejnik) (domyślnie) lub jako „Manual” [Ręczna] (patrz zakładka Menu ustawień zaawansowanych systemu w termostacie Blueface Zero ->Parametry system).

- Konfiguracja High temp. circuit demand [Zapotrzebowanie na obwód wysokiej temperatury]: wyjście należy skonfigurować jako typ „Fancoil” [Klimakonwektor]\* (domyślnie) lub „Radiator/Ceiling water” [Grzejnik/ogrz. sufitowe wodne].

Status	Stop	Wentylacja	Chłodzenie powietrza	Chłodzenie promiennikowe	Ogrzewanie powietrza	Ogrzewanie promiennikowe	Grzejnik
Zapotrzebowanie WŁ.	WYŁ	WŁ	WŁ	WYŁ	WŁ	WYŁ	WŁ
Zapotrzebowanie WYŁ.	WYŁ	WYŁ	WYŁ	WYŁ	WYŁ	WYŁ	WYŁ

\*W przypadku podłączenia bramy komunikacyjnej do centrali typ wyjścia zostanie skonfigurowany automatycznie jako „Direct expansion” [Rozszerzenie bezpośrednie] i nie zostanie włączony przekaźnik.

- Konfiguracja Ręczna (wymaga Webserver wersji 4.0.1 lub wyższej): sterowanie WŁ./WYŁ. za pośrednictwem Airzone Cloud (wymaga wersji 4.11 lub wyższej).

Charakterystyka techniczna przekaźników O1: I maks. 1 A przy 24-48 V, bez napięcia. W celu sterowania elementami o wyższej mocy zaleca się stosowanie styczników o mocy sterowanego elementu.

### Zasilanie (N L ⊕)

A To złącze służy do zasilania centrali systemu i, w następstwie, podłączonych do niej elementów. Zasilanie zewnętrzne 110/230 VAC.

Połączenie jest wykonywane za pomocą łączówki z 3 pinami. Należy użyć przewodu 3x1,5 mm<sup>2</sup>. Za pomocą śrub zamocuj przewody w łączówce zgodnie z kodami kolorów.

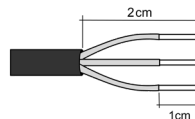
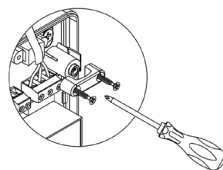
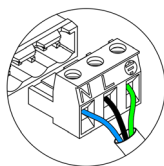

Na przewodach zasilania zewnętrznego systemu należy zainstalować, zgodnie ze stosownymi przepisami lokalnymi i krajowymi, wyłącznik główny lub innego rodzaju rozłącznik, który zapewnia stały odstęp między biegunami. System uruchomi się ponownie automatycznie, jeśli zostanie wyłączone zasilanie główne. **Do zasilania systemu należy użyć odrębnego obwodu niż do zasilania urządzenia, które ma być kontrolowane przez system.**

Po wykonaniu wszystkich połączeń należy prawidłowo założyć pokrywę centrali systemu.

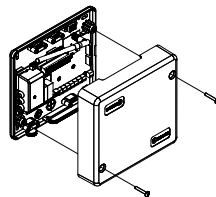

## Jonizator AirQ Box Airzone (12 V) (AZAIQBOXDCVM)

Więcej informacji w [specyfikacji technicznej](#).

### Elementy

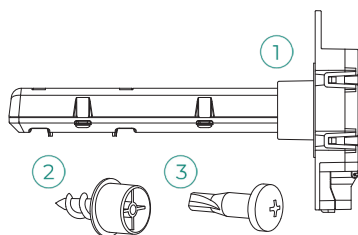

Nr	Opis
1	AZAIQBOXDCVM
2	Wkręty do kanałów z włókna
3	Wkręty do kanałów blaszanych

### Montaż

Zaleca się zamontowanie urządzenia na początkowym odcinku kanału wentylacyjnego, w pobliżu jednostki klimatyzacyjnej, przestrzegając ograniczeń wskazanych na ilustracji. Jedno urządzenie AZAIQBOXDCVM na system. Zasilanie z magistrali CAN z centrali systemu. Położenie i montaż modułu muszą być zgodne z obowiązującymi przepisami dotyczącymi elektroniki.

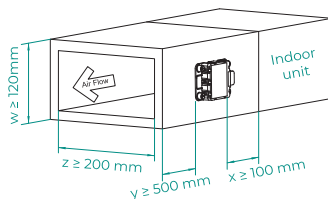

W celu montażu postępuj zgodnie z instrukcjami:

1. Za pomocą ostrza wytnij otwór o średnicy co najmniej 40 mm.
2. Przyłóż urządzenie AirQ Box do ramki montażowej. Upewnij się, że strzałki są skierowane zgodnie z kierunkiem przepływu powietrza.
3. Przy użyciu dołączonych wkrętów zabezpiecz mocowanie urządzenia:
  - a. Użyj wkrętu 2, jeśli kanał jest z włókna.
  - b. Użyj wkrętu 3, jeśli kanał jest z blachy.

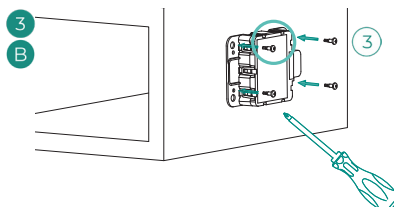
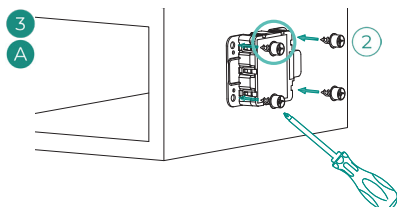
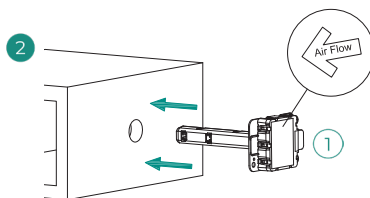
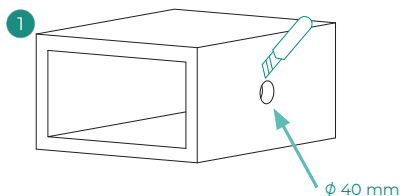

## Połączenie

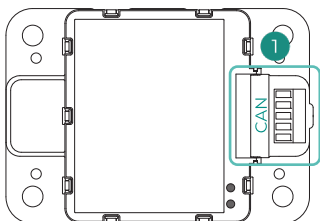

Nr	Opis
1	Magistrala CAN

### Magistrala CAN

Podłącz AirQ Box do magistrali CAN w centrali systemu. W tym celu posiada 1 łączówkę z 5 pinami. Użyj przewodu Airzone 2x0,5 + 2x0,22 mm<sup>2</sup>. Za pomocą śrub zamocuj przewody w łączówce zgodnie z kodami kolorów.

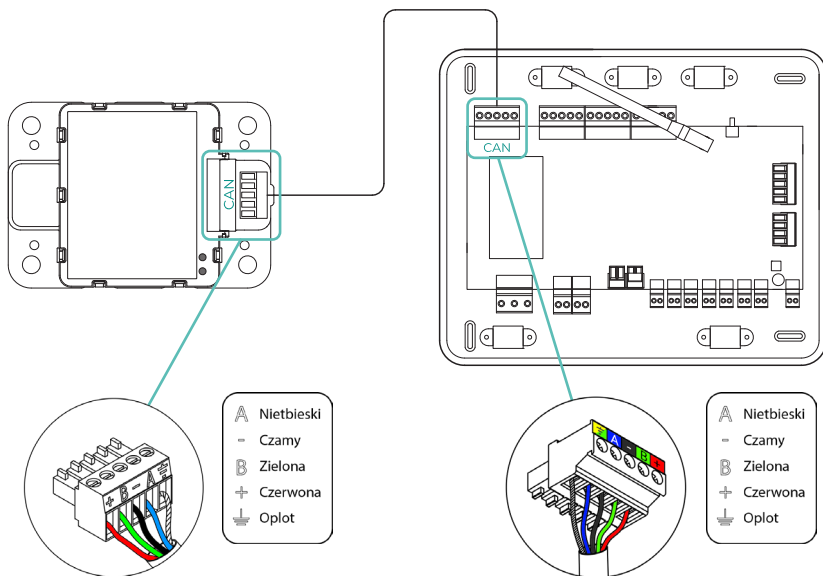

Zamocuj przewody w uchwytach w centrali dla większego bezpieczeństwa:

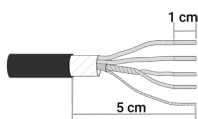
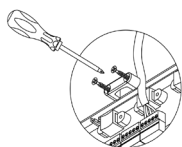

## AirQ Sensor bez VMC (AZAIQ5NSOUT)

Więcej informacji w [specyfikacji technicznej](#).

### Montaż i podłączenie

Zaleca się zamontowanie urządzenia na wysokości od 0,9 do 1,8 m nad podłogą. W przypadku instalacji w budynkach mieszkalnych zaleca się umieszczenie urządzenia w pomieszczeniach dziennego użytku lub przejściowych (na przykład w korytarzach). Czujnik AirQ montuje się na powierzchni za pomocą uchwyty.

Aby zamontować je na ścianie, należy wykonać następujące kroki:

1. Odłącz tylną część czujnika AirQ i podłącz przewody za pomocą zacisków, przestrzegając oznaczeń kolorystycznych.  
**Ważne:** Do wciśnięcia zatrzasków mocujących należy użyć dołączonego narzędzia.
2. Umieść i przykręć podstawę urządzenia do wnęki.
3. Podłącz urządzenie do magistrali CAN. Dla większego bezpieczeństwa zamocuj przewody w uchwytnych na panelu sterowania.
4. Dopasuj górną część AirQ Sensor do wystającego zawiasu w podstawie.
5. Domknij pozostałe krawędzie, aż urządzenie zostanie całkowicie zamocowane w swojej ostatecznej pozycji za pomocą magnesów.
6. Zabezpiecz czujnik, dokręcając śrubę zabezpieczającą przed kradzieżą znajdującą się w dolnej części (opcjonalnie).

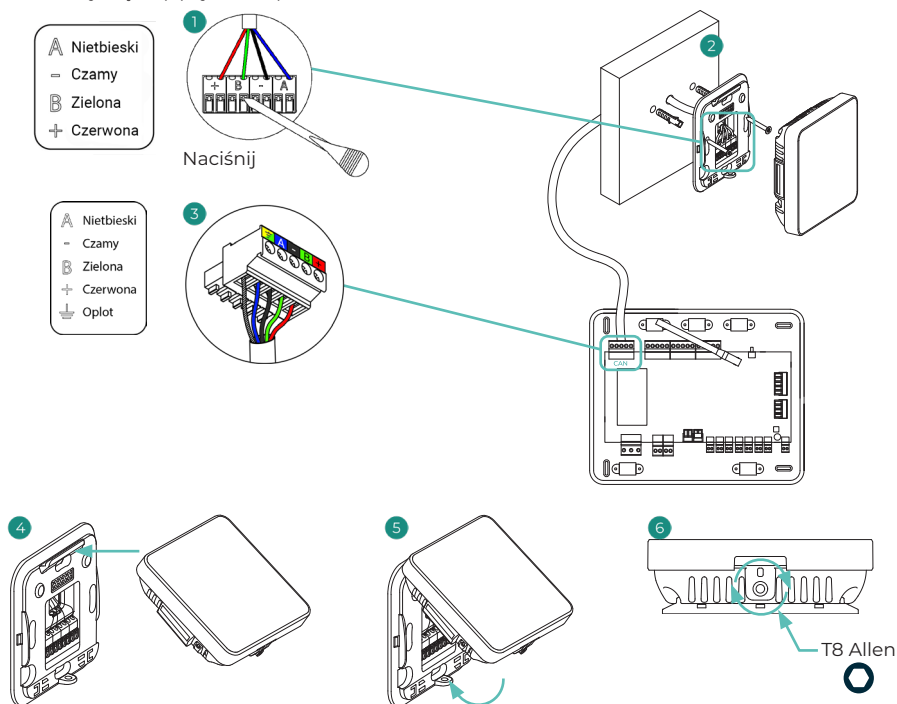

## Webserver Airzone Cloud

### Webserver Airzone Cloud Wi-Fi (AZX8WS1BWF)

Więcej informacji w [specyfikacji technicznej](#).

#### Montaż i podłączenie

Serwer internetowy Airzone Cloud Wi-Fi (AZX8WS1BWF) jest dostarczany w stanie zainstalowanym w magistrali domotycznej centrali systemu.

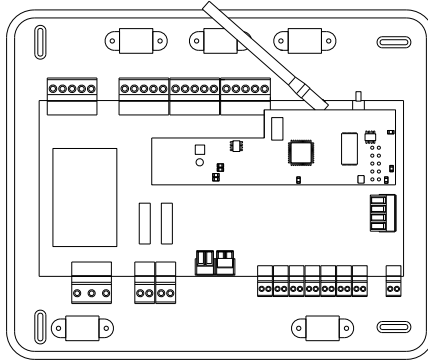

**Ważne:** Ten Webserver nie umożliwia podłączenia wielu centrów systemowych. W tym celu konieczne jest zakupienie Webserver HUB (AZX6WSPHUB).

## Webserver HUB Airzone Cloud Dual 2.4-5G/Ethernet (AZX6WSPHUB)

Więcej informacji w [specyfikacji technicznej](#).

### Montaż

Webserver HUB (AZX6WSPHUB) montuje się na szynie DIN lub na powierzchni. Umieszczenie i montaż tego modułu muszą być zgodne z obowiązującymi przepisami dotyczącymi urządzeń elektronicznych.

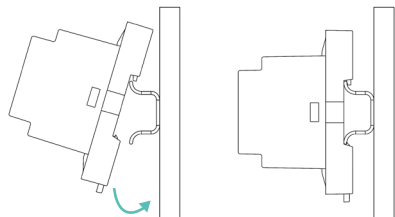

Montaż na szynie DIN

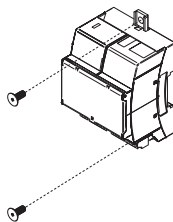

Montaż na ścianie

**Uwaga:** Aby wyjąć moduł z szyny DIN, należy pociągnąć za zaczep w dół, aby go zwolnić.

### Podłączenie

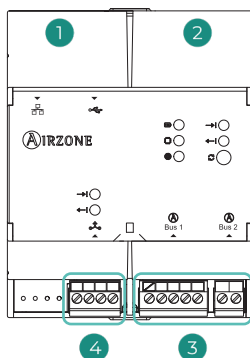

Nr	Opis
1	Ethernet
2	Wi-Fi
3	Magistralą automatyki domowej
4	Wyjście integracyjne

#### Ethernet

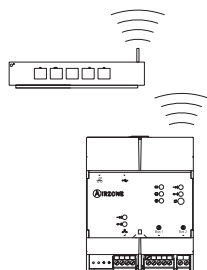

#### Wi-Fi

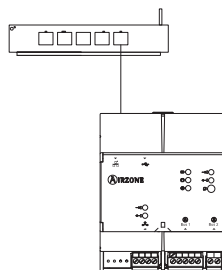

**Ważne:** Wszystkie systemy Airzone muszą mieć połączenie z Internetem, aby można było zapewnić pomoc techniczną.

## Magistrala domotyczna (DM1 - DM2)

Webserver HUB jest elementem podłączanym do magistrali automatyki domowej w centrali systemu.

W celu wykonania połączenia magistrala automatyki domowej posiada 1 łączówkę z 5 pinami. Za pomocą śrub zamocuj przewody w łączówce zgodnie z kodami kolorów. Utilice la malla únicamente en el conector del lado de la central. Aby podłączyć kilka central, użyj 2-pinowej listwy zaciskowej (DM2).

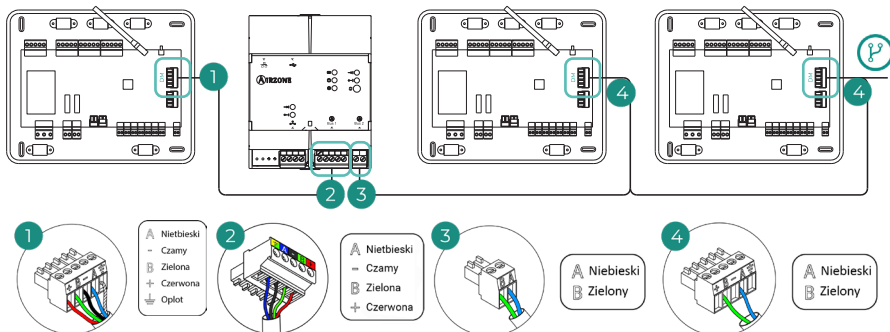

AZX6WSPHUB z centrali systemu do innych centrali systemu

W celu podłączenia Webserver HUB do CCP użyj zewnętrznej magistrali automatyki domowej 2 w CCP.

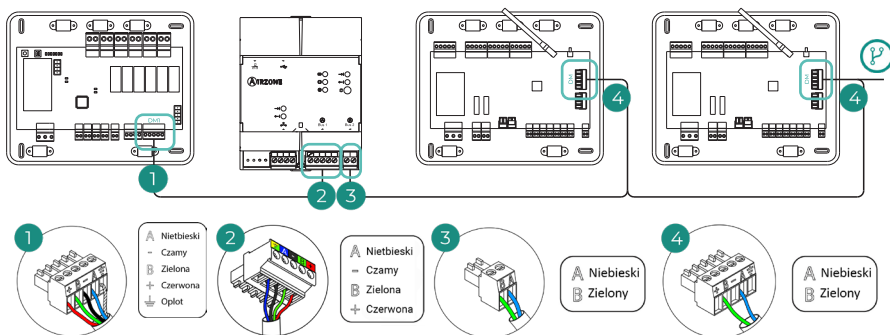

AZX6WSPHUB z AX6CCPGAWI do centrali systemowych

Wystarczy podłączyć jeden Webserver na instalację. Ikona połączenia (P) wskazuje, że można wykonać to samo połączenie dla maksymalnie 32 systemów jednocześnie.

**Uwaga:** Pamiętaj, że aby ten moduł działał prawidłowo, wszystkie centrale w instalacji muszą mieć nadane adresy (patrz sekcja Ustawienia zaawansowane systemu).

**Ważne:** Jeśli zamieniasz Webserver Wi-Fi (AZX8WS1BWF) na Webserver HUB (AZX6WSPHUB), musisz odłączyć ten pierwszy i użyć 5-pinowego złącza dostarczonego wraz z centralą, aby podłączyć ten drugi.

## Termostat przewodowy

Termostat przewodowy Airzone Blueface Zero (AZCE6BLUEZEROC)

Więcej informacji w [specyfikacji technicznej](#).

Termostat przewodowy Airzone Lite (AZCE6LITEC)

Więcej informacji w [specyfikacji technicznej](#).

## Montaż i podłączenie

Termostaty przewodowe Airzone montuje się na powierzchni ściany za pomocą podstawki. Należy pamiętać, że zalecany maksymalny zasięg tego urządzenia wynosi 40 metrów.

Aby zamontować je na ścianie, należy wykonać następujące kroki:

1. Zdjąć tylną część termostatu i zamocować przewody w zaciskach łączówki zgodnie z kodami kolorów.  
**Ważne:** należy użyć dostarczonego przyboru do wciśnięcia zacisków.
2. Zamontuj tylną część termostatu na ścianie.
3. Podłączyć termostat do dowolnego z 3 zacisków magistrali połączeniowej Airzone (AZ1, AZ2 lub AZ3). Należy zamocować przewody w łączówce centrali dla większego bezpieczeństwa.
4. Umieścić wyświetlacz w zamontowanej podstawie.
5. Zamontuj trzpienie zabezpieczające dla lepszego mocowania termostatu (opcjonalnie).

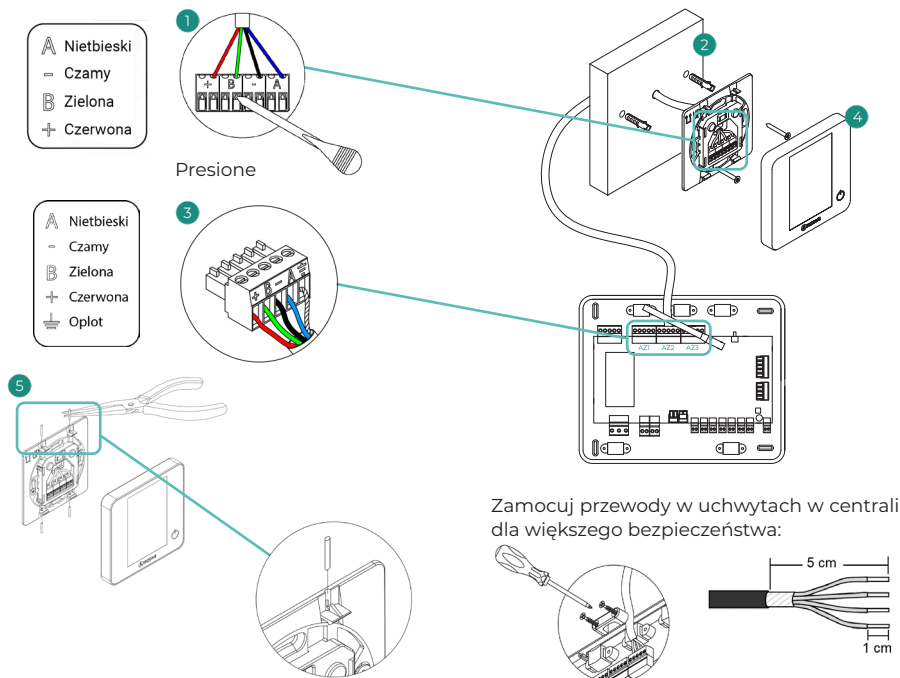

**Uwaga:** W przypadku podłączenia więcej niż 5 termostatów AZCE6BLUEZEROC do centrali systemu należy dodać zasilacz AZX6POWER. Więcej informacji w [specyfikacji technicznej](#).

## Termostat bezprzewodowy

Termostat bezprzewodowy Airzone Think (AZCE6THINKR)

Więcej informacji w [specyfikacji technicznej](#).

Termostat bezprzewodowy Airzone Lite (AZCE6LITER)

Więcej informacji w [specyfikacji technicznej](#).

### Montaż

Termostaty bezprzewodowe Airzone są montowane na powierzchni ściany za pomocą podstawy. Pamiętaj, że zalecany zasięg maksymalny dla tego urządzenia to 40 metrów.

Aby zamontować je na ścianie, należy wykonać następujące kroki:

1. Zdejmij tylną część termostatu i włóż baterię guzikową CR2450.
2. Zamontuj tylną część termostatu na ścianie.
3. Umieść wyświetlacz w zamontowanej podstawie.
4. Zamontuj trzpienie zabezpieczające dla lepszego mocowania termostatu (opcjonalnie).

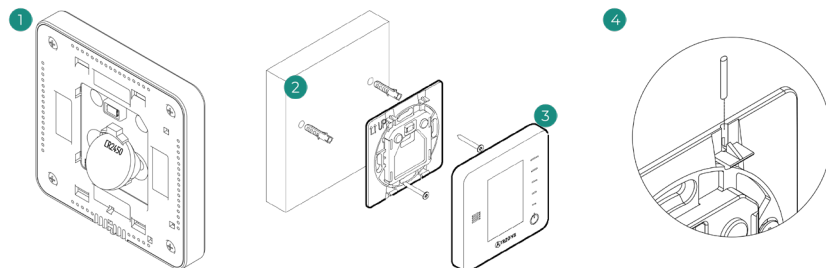

**Uwaga:** Jeśli chcesz wymienić baterię, sprawdź [Poradnik użytkownika](#).

## Jednofazowy/trójfazowy miernik zużycia energii elektrycznej Wi-Fi (AZX8AC1MTW[1/3])

Więcej informacji w [specyfikacji technicznej](#).

### Montaż

Urządzenie jest montowane na szynie DIN. Moduł ten jest zasilany zewnętrznie napięciem 220 V AC. Położenie i montaż modułu muszą być zgodne z obowiązującymi przepisami dotyczącymi elektroniki.

**Uwaga:** W celu zdjęcia modułu pociągnij do dołu za zaczep, aby go odcepić.

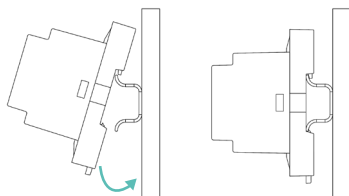

### Połączenie

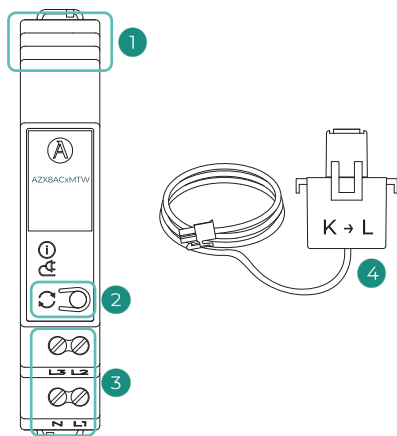

Nr	Opis
1	Ix: Wejścia sygnału
2	Restart / Reset
3	Lx - N: Zasilanie
4	Cęg do pomiaru zużycia energii elektrycznej (AZX8ACCMTWC)

### Podłączenie z miernikiem cęgowym

Podłącz miernik cęgowy do każdego wejścia sygnału. Jeżeli chcesz zmierzyć zużycie energii jednej jednostki, podłącz cęg prądowy do fazy 1 (I1).

**Uwaga:** Umieść każdy miernik cęgowy wokół jednej linii fazowej, sprawdzając, czy kierunek miernika jest prawidłowy.

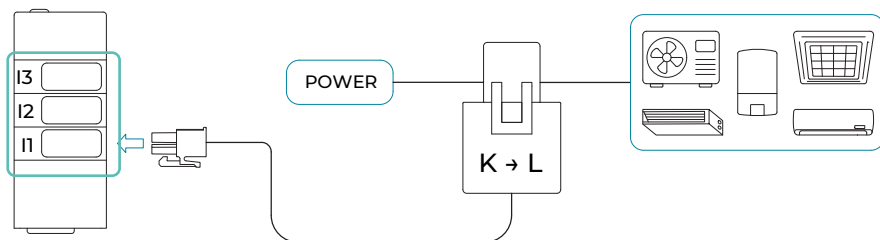

## Zasilanie

Podłączenie zasilania do modułu zależy od sieci, do której ma być podłączony (jednofazowej lub trójfazowej):

- Zasilanie jednofazowe: odbywa się zawsze poprzez linie 1 i neutralną.
- Zasilanie trójfazowe: odbywa się zawsze poprzez linie 1, 2, 3 i neutralną.

Za pomocą śrub zamocuj przewody w łączówce zgodnie z biegunowością.

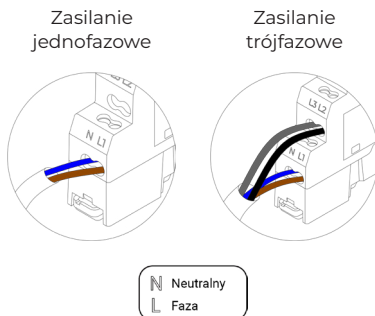

## Reset

Dokonaj ponownego uruchomienia urządzenia poprzez krótkie naciśnięcie 

## Przywrócić ustawienia fabryczne

Aby przywrócić ustawienia fabryczne miernika zużycia energii należy nacisnąć i przytrzymać  przez 10 sekund. Należy poczekać, aż diody LED powrócą do normalnego stanu, aby móc wykonać konfigurację wstępną.

## OPCJONALNE ELEMENTY SYSTEMU

### AirQ box urządzenie do monitorowania i kontrolowania jakości powietrza wewnętrznego w kanale (AZX6AIQBOXM)

Więcej informacji w [specyfikacji technicznej](#).

#### Elementy

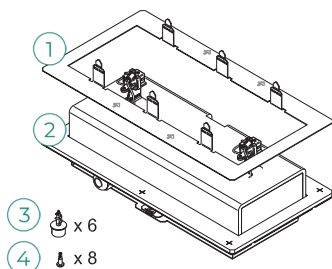

Nr	Opis
1	Ramka montażowa
2	AZX6AIQBOXM
3	Trzpienie
4	Wkręty

#### Montaż

Zaleca się zamontowanie urządzenia na początkowym odcinku kanału wentylacyjnego, w pobliżu jednostki klimatyzacyjnej, przestrzegając ograniczeń wskazanych na ilustracji. Jedno urządzenie AZX6AIQBOXM na system. Jest zasilany zewnętrznie prądem 110/230 VAC. Położenie i montaż modułu muszą być zgodne z obowiązującymi przepisami dotyczącymi elektroniki..

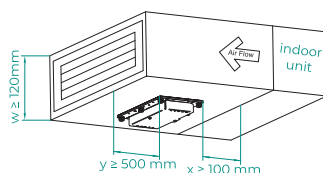

W celu montażu postępuj zgodnie z instrukcjami:

1. Obrysuj otwór do montażu AirQ Box, używając w tym celu ramki montażowej. Upewnij się, że strzałki na ramce są skierowane zgodnie z kierunkiem przepływu powietrza.
2. Za pomocą ostrza wytnij wewnętrzną część obrysowanego otworu.
3. Włóż ramkę montażową. Zaleca się uszczelnić krawędzie aluminiową taśmą samoprzylepną w celu zapobiegnięcia wyciekom.
4. Zamontuj ramkę montażową, zaginając zaczepy do środka kanału.
5. Przyłóż urządzenie AirQ Box do ramki montażowej. Upewnij się, że strzałki są skierowane zgodnie z kierunkiem przepływu powietrza.
6. Przy użyciu dołączonych trzpieni zamocuj AirQ Box w ramce montażowej we wskazanych punktach.
7. Przy użyciu dołączonych wkrętów zabezpiecz mocowanie urządzenia.

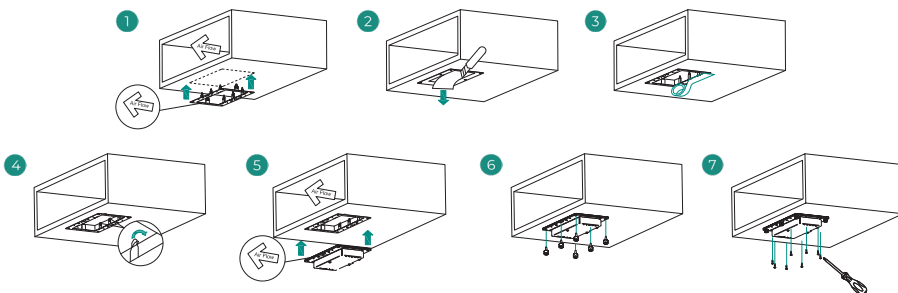

## Połączenie

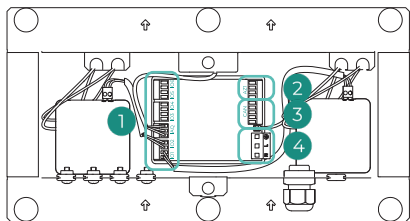

Nr	Opis
1	Jonizatory
2	Magistrala połączeniowa Airzone
3	Magistrala CAN
4	Zasilanie

## Magistrala CAN

AirQ Box należy podłączyć do magistrali CAN (razem z jonizatorem AZAIQBOXDCHM) w centrali systemu. W tym celu posiada 1 łączówkę z 5 pinami. Użyj przewodu Airzone 2x0,5 + 2x0,22 mm<sup>2</sup>. Za pomocą śrub zamocuj przewody w łączówce zgodnie z kodami kolorów.

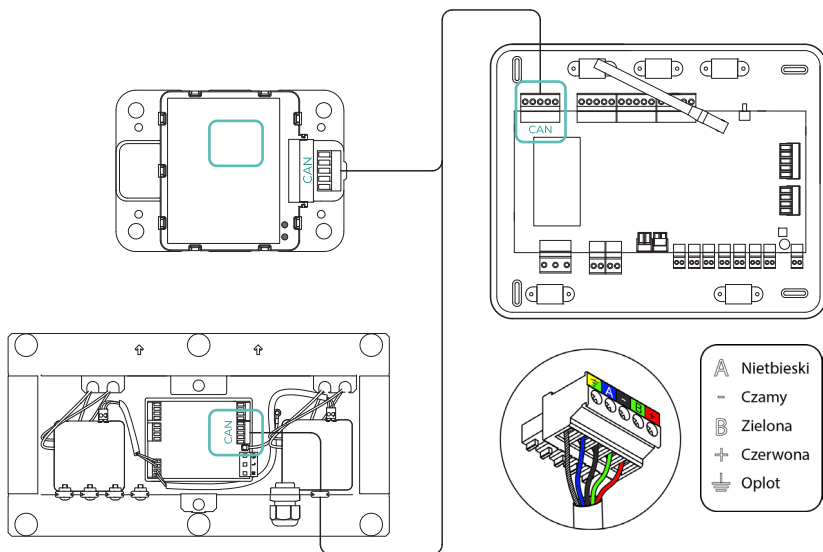

Zamocuj przewody w uchwytach w centrali dla większego bezpieczeństwa:



## Zasilanie (N L ⊕)

Zasilanie zewnętrzne 110/230 V AC. Połączenie jest wykonywane za pomocą łączówki z 3 pinami. Za pomocą śrub zamocuj przewody w łączówce zgodnie z kodami kolorów.

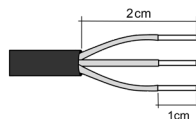
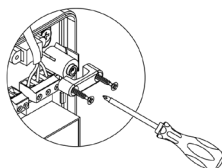
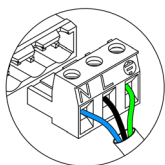

Na przewodach zasilania zewnętrznego systemu należy zainstalować, zgodnie ze stosownymi przepisami lokalnymi i krajowymi, wyłącznik główny lub innego rodzaju rozłącznik, który zapewnia stały odstęp między biegunami. System uruchomi się ponownie automatycznie, jeśli zostanie wyłączone zasilanie główne. Do zasilania systemu należy użyć odrębnego obwodu niż do zasilania urządzenia, które ma być kontrolowane przez system.

## AirQ Box moduł rozszerzeń do kontrolowania jakości powietrza wewnętrznego w kanale (AZX6AIQBOXS)

Więcej informacji w [specyfikacji technicznej](#).

### Elementy

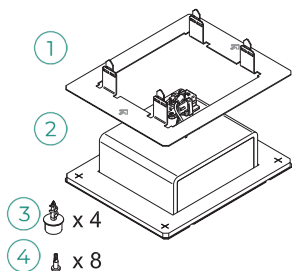

Nr	Opis
1	Ramka montażowa
2	AZX6AIQBOXS
3	Trzpienie
4	Wkręty

### Montaż

Moduły rozszerzeń należy zamontować na tym samym odcinku kanału wentylacyjnego, co AZX6AIQBOXM, przestrzegając ograniczeń wskazanych na ilustracji. Zainstalowane urządzenie AirQ Box można rozbudować o maksymalnie cztery moduły AZX6AIQBOXS. Moduły są zasilane z AZX6AIQBOXM. Położenie i montaż modułu muszą być zgodne z obowiązującymi przepisami dotyczącymi elektroniki.

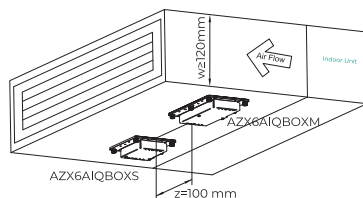

W celu montażu należy postępować zgodnie z instrukcjami dla AZX6AIQBOXM.

### Połączenie

Podłącz moduły rozszerzeń do wyjść IO3 - IO6 w AirQ Box. W tym celu posiada 2 łączówki z 4 pinami. Użyj przewodu Airzone 2x0,5 mm<sup>2</sup>. Za pomocą śrub zamocuj przewody w łączówce zgodnie z kodami kolorów.

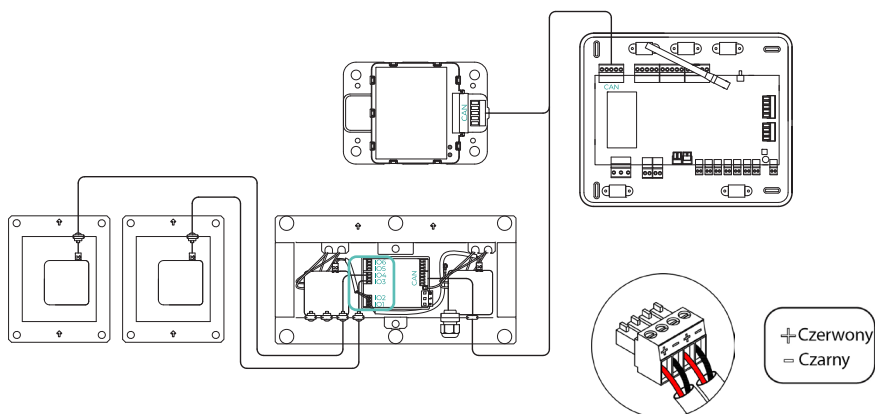

## Czujnik jakości powietrza w pomieszczeniu AirQ Sensor (AZX6AIQ5NB)

Więcej informacji w [specyfikacji technicznej](#).

### Montaż

Zaleca się zamontowanie urządzenia na wysokości od 0,9 do 1,8 m nad podłogą. W przypadku instalacji w budynkach mieszkalnych zaleca się umieszczenie urządzenia w pomieszczeniach dziennego użytku lub przejściowych (na przykład w korytarzach). Czujnik AirQ montuje się na powierzchni za pomocą uchwyty.

Aby zamontować je na ścianie, należy wykonać następujące kroki:

1. Umieść i przykręć podstawę urządzenia do wnęki.
2. Dopasuj górną część AirQ Sensor do wystającego zawiasu w podstawie.
3. Domknij pozostałe krawędzie, aż urządzenie zostanie całkowicie zamocowane w swojej ostatecznej pozycji za pomocą magnesów.
4. Przymocuj czujnik, dokręcając śrubę zabezpieczającą przed kradzieżą znajdującą się w dolnej części (opcjonalnie).

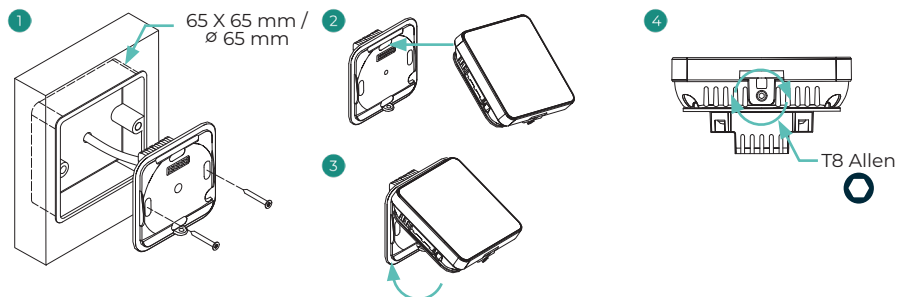

### Połączenie

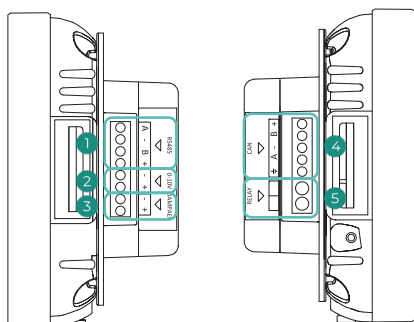

Nr	Opis
1	Magistrala integracyjna
2	Wyjście 0-10 V (VMC)
3	Sterowanie przepustnicą Airzone
4	Magistrala CAN
5	Wyjście przekaźnika (zdalne wł./wył. VMC)

## Magistrala CAN

Podłącz AirQ Sensor do magistrali CAN centrali systemu. Do tego posiada 1 łączówkę z 5 pinami. Należy użyć przewodu Airzone 2x0,5+2x0,22 mm<sup>2</sup>. Za pomocą śrub zamocuj przewody w łączówce zgodnie z kodami kolorów.

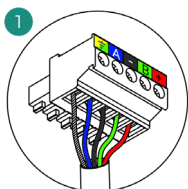
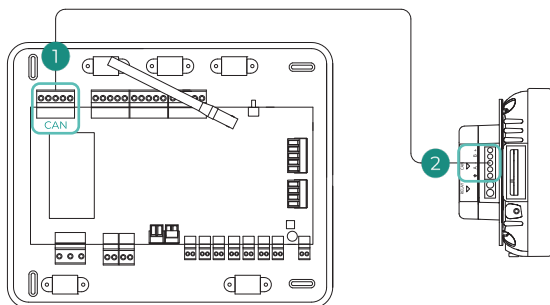

- A Nietbieski
- Czamy
- B Zielona
- + Czerwona
- Oplot

Zamocuj przewody w uchwytach w centrali dla większego bezpieczeństwa:

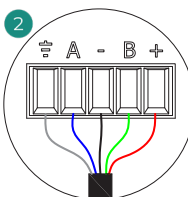
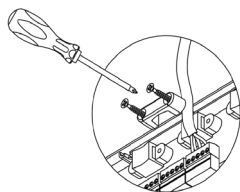

- A Nietbieski
- Czamy
- B Zielona
- + Czerwona
- Oplot

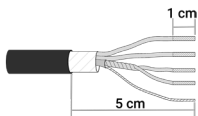

## Moduł kontrolny airzone dla osuszacza (AZCE8CM1DRY)

Więcej informacji w [specyfikacji technicznej](#).

### Montaż

Moduł jest montowany na szynie DIN. Jest zasilany zewnątrz prądem 110/230 VAC. Położenie i montaż modułu muszą być zgodne z obowiązującymi przepisami dotyczącymi elektroniki.

**Uwaga:** W celu zdjęcia modułu z szyny DIN pociągnij do dołu za zaczep, aby go odczepić.

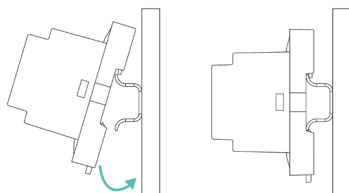

### Połączenie

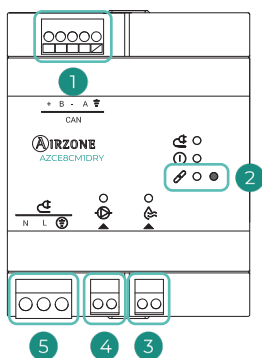

Nr	Opis
1	Magistrala CAN
2	Reset
3	Wyjście przełącznika (wentylator)
4	Wyjście przełącznika (pompa)
5	Zasilanie

### Magistrala CAN

Podłącz moduł AZCE8CM1DRY do magistrali CAN w centrali systemu. W tym celu posiada 1 łączówkę z 5 pinami. Użyj przewodu Airzone 2x0,5 + 2x0,22 mm<sup>2</sup>. Za pomocą śrub zamocuj przewody w łączówce zgodnie z kodami kolorów.

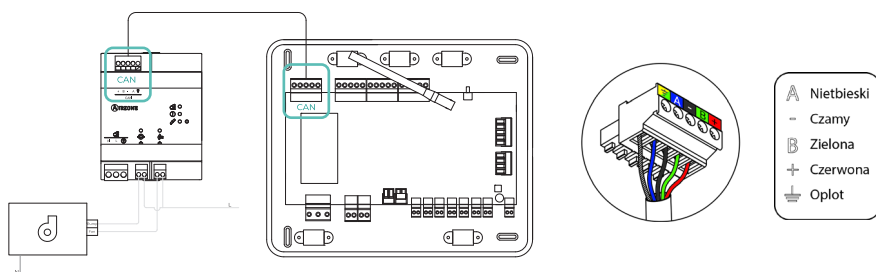

Zamocuj przewody w uchwytach w centrali dla większego bezpieczeństwa:



## Wyjścia przekaźnika

Charakterystyka przekaźników:

⊕ I maks. pompy: 12 A przy 250 VAC / 12 A przy 24 VDC.

⊕ I maks. wentylatora: 5 A przy 250 VAC / 3 A przy 30 VDC.

W celu sterowania elementami o wyższej mocy zaleca się stosowanie styczników o mocy sterowanego elementu. Pamiętaj, aby podłączyć przewód neutralny bezpośrednio z obwodu do sterowanego elementu.

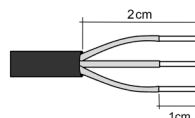
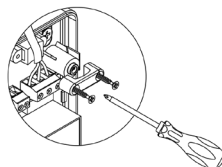
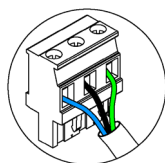

## Zasilanie (⚡)

Moduł osuszacza jest zasilany zewnętrznym napięciem 110/230 V AC. Podłączenie odbywa się za pomocą 3-pinowej listwy zaciskowej. Przymocuj przewody za pomocą śrub listwy zaciskowej, przestrzegając oznaczeń kolorystycznych.



Na przewodach zasilania zewnętrznego systemu należy zainstalować, zgodnie ze stosownymi przepisami lokalnymi i krajowymi, wyłącznik główny lub innego rodzaju rozłącznik, który zapewnia stały odstęp między biegunami. System uruchomi się ponownie automatycznie, jeśli zostanie wyłączone zasilanie główne. **Do zasilania systemu należy użyć odrębnego obwodu niż do zasilania urządzenia, które ma być kontrolowane przez system.**

## Resetowanie

Jeśli zajdzie potrzeba przywrócenia ustawień fabrycznych modułu, należy nacisnąć i przytrzymać przycisk , dopóki nie zapalą się wszystkie diody LED . Należy poczekać, aż diody LED powrócą do normalnego stanu, aby móc wykonać konfigurację wstępną.

## Moduł kontrolny airzone dla za worów bezprzewodowych valr (AZCE8CM1VALR)

Więcej informacji w [specyfikacji technicznej](#).

### Montaż

Moduł jest montowany na szynie DIN. Położenie i montaż modułu muszą być zgodne z obowiązującymi przepisami dotyczącymi elektroniki.

**Uwaga:** W celu zdjęcia modułu z szyny DIN pociągnij do dołu za zaczep, aby go odczepić.

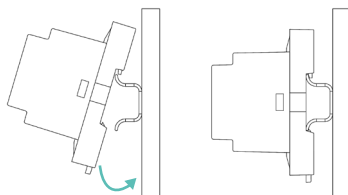

### Połączenie

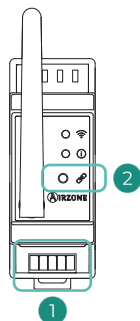

Nr	Opis
1	Magistrala CAN
2	Stowarzyszenie / Reset

#### Magistrala CAN

Podłącz moduł AZCE8CM1VALR do magistrali CAN w centrali systemu. W tym celu posiada łączówkę z 5 pinami. Użyj przewodu Airzone 2x0,5 + 2x0,22 mm<sup>2</sup>. Za pomocą śrub zamocuj przewody w łączówce zgodnie z kodami kolorów.

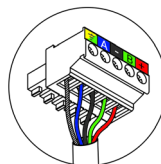
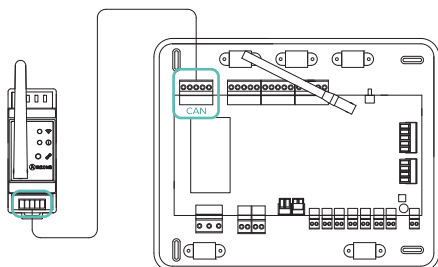

A	Niebieski
-	Czarny
B	Zielona
+	Czerwona
⏏	Oplot

Zamocuj przewody w uchwytach w centrali dla większego bezpieczeństwa:

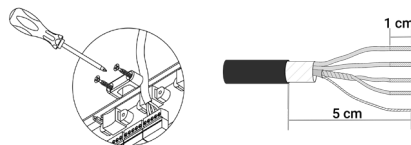

#### Reset

W przypadku konieczności przywrócenia modułu do ustawień fabrycznych należy przytrzymać przycisk parowania, aż dioda LED przełączy się w tryb wyszukiwania (niebieski). Należy poczekać, aż diody LED powrócą do normalnego stanu, aby móc wykonać konfigurację wstępną.

## Głowica termostatyczna bezprzewodowa airzone VALR dla grzejników (AZX6AC1VALR)

Więcej informacji w [specyfikacji technicznej](#).

### Montaż

Głowice termostatyczne bezprzewodowe Airzone są montowane na poszczególnych zaworach grzejnika. Należy sprawdzić, czy głowica termostatyczna jest kompatybilna z korpusem zaworu, który chcemy zamontować (M30 x 1,5). Zobacz [tabelę kompatybilności](#).

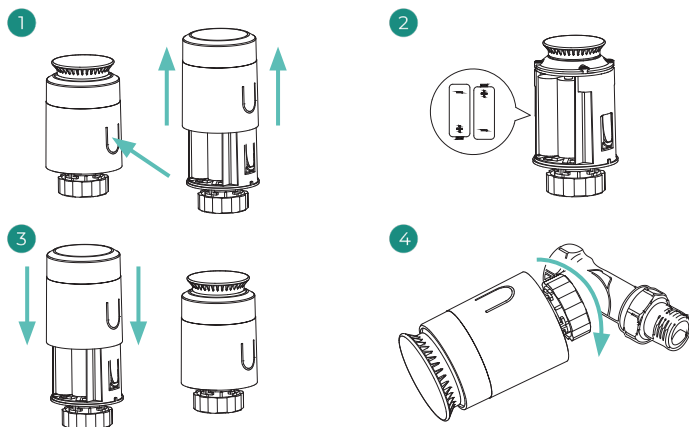

### Połączenie

Aby przypisać głowice, wykonaj następujące kroki:

1. Otwórz kanał transmisji bezprzewodowej do przypisania, naciskając przycisk .
2. Obróć górne pokrętko głowicy, aż na ekranie pojawi się „OF”.
3. Naciśnij i przytrzymaj górny przycisk, aż na wyświetlaczu pojawi się adres głowicy termostatycznej (jest przypisywany automatycznie od 01 do 10).

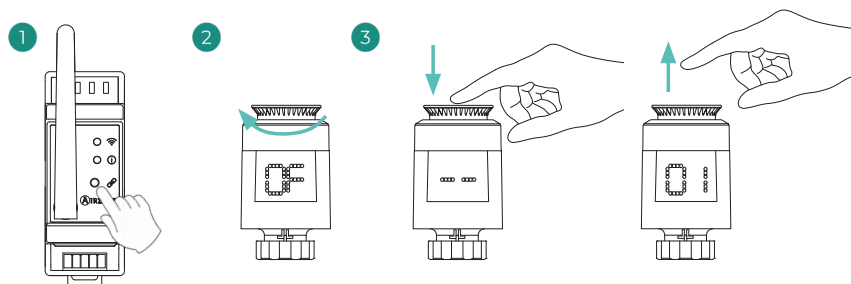

## Moduł kontrolny airzone dla za worów przewodowych 110/230 V VALC (AZCE8CM1VALC)

Więcej informacji w [specyfikacji technicznej](#).

### Montaż

Moduł jest montowany na szynie DIN lub na ścianie. Jest zasilany zewnątrz prądem 110/230 VAC. Położenie i montaż modułu muszą być zgodne z obowiązującymi przepisami dotyczącymi elektroniki.

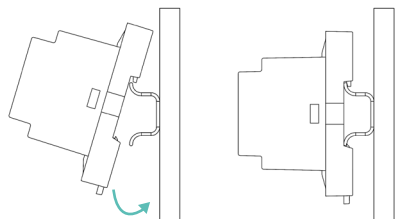

Montaż na szynie DIN

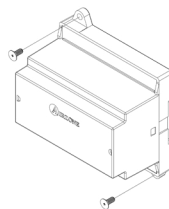

Montaż na ścianie

**Uwaga:** W celu zdjęcia modułu z szyny DIN pociągnij do dołu za zaczep, aby go odcepić.

### Połączenie

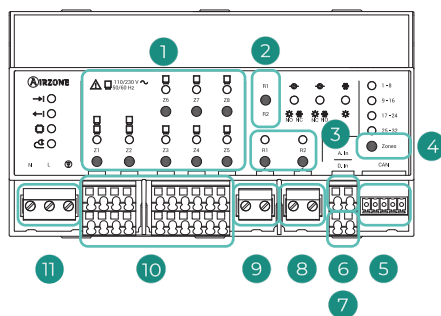

Nr	Opis
1	Przyciski przełączników strefowych
2	Konfiguracja przełączników sterujących
3	Przyciski przełączników sterujących
4	Reset
5	Magistrala CAN
6	Wejście analogowe
7	Do użytku wewnętrznego Airzone
8	Przełącznik sterujący R2
9	Przełącznik sterujący R1
10	Wyjścia dla głowic termostatycznych
11	Zasilanie

## Magistrala CAN

Podłącz moduł AZCE8CMIVALC do magistrali CAN w centrali systemu. W tym celu posiada 1 łączówkę z 5 pinami. Użyj przewodu Airzone 2x0,5 + 2x0,22 mm<sup>2</sup>. Za pomocą śrub zamocuj przewody w łączówce zgodnie z kodami kolorów.

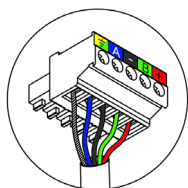
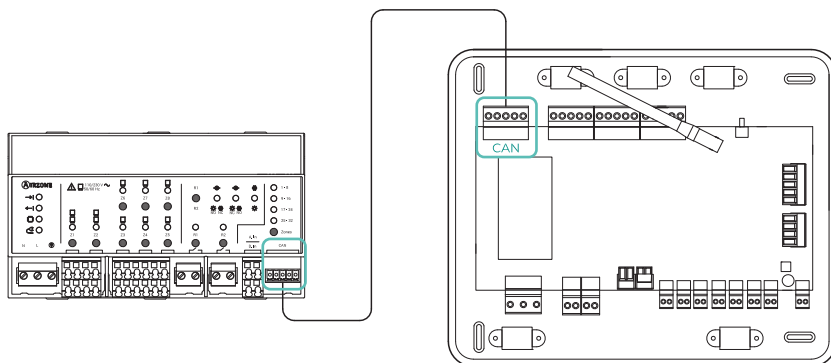

A	Niebieski
-	Czarny
B	Zielony
+	Czerwony
⏚	Oplot

Zamocuj przewody w uchwytach w centrali dla większego bezpieczeństwa:

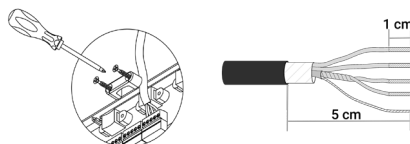

## Wyjścia dla głowic termostatycznych

Charakterystyka przekaźników Z1-Z8: I maks. 5 A przy 110/250 VAC.

W celu sterowania elementami o wyższej mocy zaleca się stosowanie styczników o mocy sterowanego elementu. Pamiętaj, aby podłączyć przewód neutralny bezpośrednio z obwodu do sterowanego elementu.

## Zasilanie (N L ⊕)

Podłącz moduł osuszacza AZCE8CM1VALR do magistrali CAN centrali systemu. W tym celu służy 3-pinowe złącze. Przymocuj przewody do złącza za pomocą śrub, kierując się oznaczeniami kolorystycznymi.

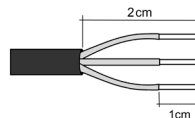
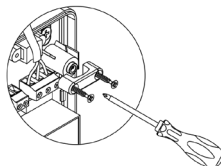
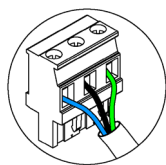









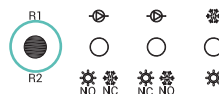

Na przewodach zasilania zewnętrznego systemu należy zainstalować, zgodnie ze stosownymi przepisami lokalnymi i krajowymi, wyłącznik główny lub innego rodzaju rozłącznik, który zapewnia stały odstęp między biegunami. System uruchomi się ponownie automatycznie, jeśli zostanie wyłączone zasilanie główne. **Do zasilania systemu należy użyć odrębnego obwodu niż do zasilania urządzenia, które ma być kontrolowane przez system.**

## Konfiguracja

Skonfiguruj moduł AZCE8CM1VALC zgodnie z posiadaną instalacją. W tym celu należy pozostawić włączoną diodę LED odpowiadającą typowi instalacji:

1. Naciśnij i przytrzymaj przez 5 s przycisk konfiguracji przełączników operacyjnych.
2. Naciśnij ten sam przycisk, aby przełączyć między konfiguracjami.
3. Zapisz konfigurację, ponownie naciskając i przytrzymując przycisk przez 5 s.



Konfiguracja/ Wyjście przełączników	Konfiguracja 1   	Konfiguracja 2   	Konfiguracja 3   
R1	On/Off Pump [Wł./Wył. Pompę]	On/Off Pump [Wł./Wył. Pompę]	Cooling mode [Tryb chłodzenia]
R2	Heating mode [Tryb ogrzewania]: Normalnie otwarty Cooling mode [Tryb chłodzenia]: Normalnie zamknięty	Heating mode [Tryb ogrzewania]: Normalnie otwarty Cooling mode [Tryb chłodzenia]: Normalnie zamknięty	Heating mode [Tryb ogrzewania]

Przełącznik R1 włącza się, gdy system zgłasza zapotrzebowanie, z 3-minutowym opóźnieniem.

Przełącznik R2 zachowuje ostatni włączony tryb (chłodzenia lub ogrzewania) w momencie wybrania trybu Stop/Ventilation Wentylacja]/Dry [Osuszenie].

## Zresetuj

Należy nacisnąć i przytrzymać  przez 10 sekund, aby przywrócić ustawienia fabryczne modułu.

## Głowica termostaticzna przewodowa airzone 110/230V VALC dla elementów systemu promiennikowego (AZX6AC1VALC)

Więcej informacji w [specyfikacji technicznej](#).

### Montaż

Głowice termostaticzne przewodowe Airzone są montowane na poszczególnych zaworach kolektora/grzejnika. Należy sprawdzić, czy głowica termostaticzna jest kompatybilna z korpusem zaworu, który chcemy zamontować (M30 x 1,5). Zobacz [tabelę de kompatybilności](#).

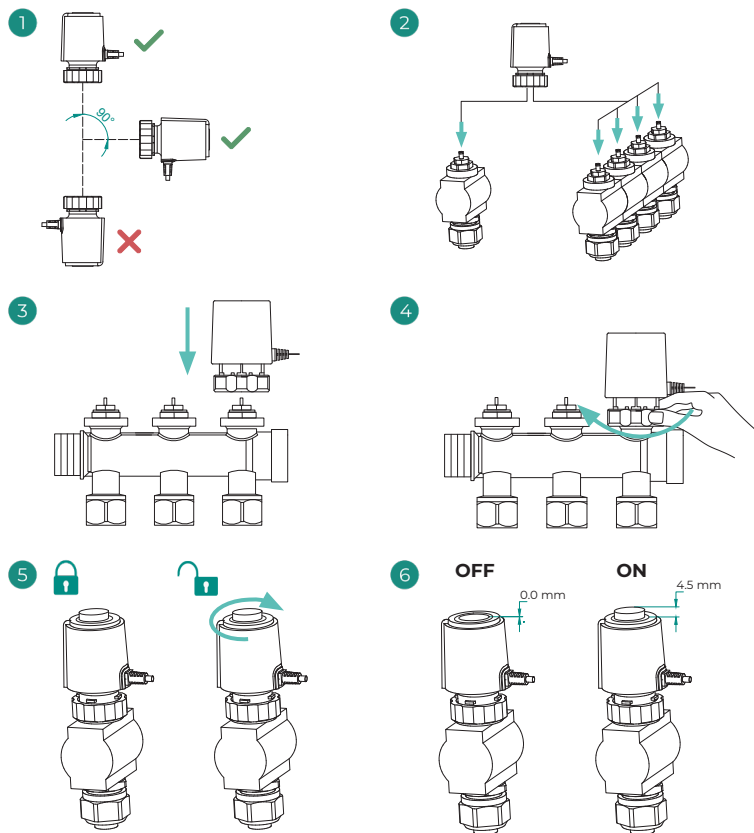



## Central de control de producción hidrónica Airzone (AZX6CCPGAWI)

Więcej informacji w [specyfikacji technicznej](#).

### Montaż

Centrala systemu jest dostarczana w obudowie ze śrubami do montażu na ścianie. Położenie i montaż tego elementu muszą być zgodne z obowiązującymi przepisami dotyczącymi elektroniki.

Aby zamontować centralę, należy wykonać następujące kroki:

1. Umieścić centralę w pobliżu sterowanej jednostki.
2. Odkręcić śruby mocujące pokrywę, aby przymocować tylną część do ściany. Minimalna średnica śrub:  $\varnothing = 4,5 \text{ mm}$ ,  $L = 25 \text{ mm}$ .
3. Po wykonaniu wszystkich połączeń przykręcić z powrotem pokrywę.

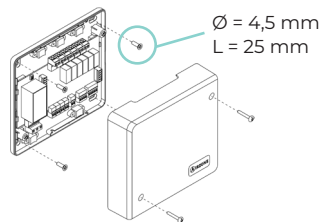

### Połączenie

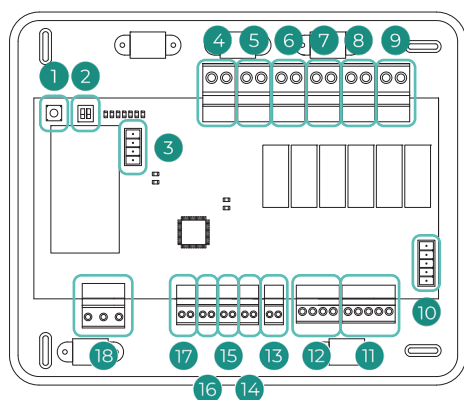

Nr	Opis
1	Wyszukiwanie systemów
2	Konfiguracja
3	Magistrala automatyki domowej dla pompy ciepła
4	Tryb chłodzenia
5	Tryb ogrzewania
6	Zapotrzebowanie na powietrze (chłodzenie)
7	Zapotrzebowanie na promiennik (chłodzenie)
8	Zapotrzebowanie na powietrze (ogrzewanie)
9	Zapotrzebowanie na promiennik (ogrzewanie)
10	Magistrala automatyki domowej
11	Magistrala automatyki domowej
12	Magistrala integracyjna
13	Do użytku wewnętrznego Airzone
14	Tryb stop
15	Tryb chłodzenia półwymuszony
16	Tryb ogrzewania półwymuszony
17	Tryb CWU
18	Zasilanie

## Wyszukiwanie systemów (SW1)

Krótkie naciśnięcie SW1 wymusza w centrali kontrolnej jednostek roboczych w chmurze wyszukiwanie podłączonych do niej systemów oraz ustawionej konfiguracji adresowania. Aby zresetować CCP, naciśnij i przytrzymaj SW1 przez 10 sekund.

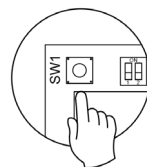

## Konfiguracja (SW2)

Mikroprzełącznik SW2 konfiguruje typ instalacji, którym ma sterować centrala kontrolna jednostek roboczych. Logika działania mikroprzełącznika jest następująca:

Significado			
Pompa ciepła	2 rury	3/4 rury	RadianT

## Magistrala automatyki domowej dla pompy ciepła (IU)

Magistrala pozwala połączyć różne płyty sterujące dla zainstalowanej pompy ciepła powietrze-woda.

W celu podłączenia tych zintegrowanych bram wyjmij łączówkę magistrali urządzenia, a następnie wciśnij złącze i słupek mocujący bramy.

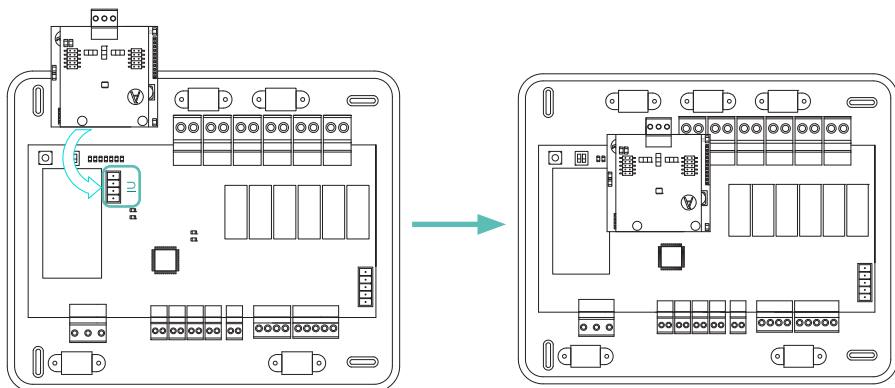

## Przełączniki sterujące

To urządzenie posiada 6 przełączników do sterowania instalacją. Charakterystyka przełączników sterujących: I maks. 10 A przy 110/230 VAC bez napięcia. W celu sterowania elementami o wyższej mocy zaleca się stosowanie styczników o mocy sterowanego elementu.

**Ważne:** Pamiętaj, aby podłączyć przewód neutralny bezpośrednio z obwodu do sterowanego elementu.

W zależności od rodzaju skonfigurowanej instalacji przełączniki sterujące mogą mieć logikę dostosowaną do instalacji:

- **Pompa ciepła**

Tryb	Zapotrzebowanie	Przełączniki sterujące					
		MODE_Y	MODE_W	AIR_Y	RAD_Y	AIR_W	RAD_W
Stop	Wył.	-	-	-	-	-	-
Cooling [Chłodzenie]		Wł.	-	Wł.	-	-	-
		Wł.	-	-	Wł.	-	-
	Wył.	-	-	-	-	-	-
Heating [Ogrzewanie]	 	-	Wł.	-	-	Wł.	-
		-	Wł.	-	-	-	Wł.
	Wył.	-	Wł.	-	-	-	-
Dry [Osuszanie]	Wł.	-	-	-	-	-	-
	Wył.	-	-	-	-	-	-
Ventilation [Wentylacja]	Wł.	-	-	-	-	-	-
	Wył.	-	-	-	-	-	-

 Powietrze /  Grzejnik /  Promiennik

- System 2-rurowy/4-rurowy

Tryb	Zapotrzebowanie	Przełączniki sterujące					
		MODE_Y	MODE_W	AIR_Y	RAD_Y	AIR_W	RAD_W
Stop	Wył.	-	-	-	-	-	-
Cooling [Chłodzenie]		Wł.	-	Wł.	-	-	-
		Wł.	-	-	Wł.	-	-
	Wył.	Wł.	-	-	-	-	-
Heating [Ogrzewanie]	 	-	Wł.	-	-	Wł.	-
		-	Wł.	-	-	-	Wł.
	Wył.	-	Wł.	-	-	-	-
Dry [Osuszanie]	Wł.	Wł.	-	-	-	-	-
	Wył.	Wł.	-	-	-	-	-
Ventilation [Wentylacja]	Wł.	-	-	-	-	-	-
	Wył.	-	-	-	-	-	-

 Powietrze /  Grzejnik /  Promiennik

- RadianT

Tryb	Zapotrzebowanie	Przełączniki sterujące					
		MODE_Y	MODE_W	AIR_Y	RAD_Y	AIR_W	RAD_W
Stop	Wył.	-	-	-	-	-	-
Cooling [Chłodzenie]		Wł.	-	-	Wł.	-	-
		Wł.	-	-	-	-	-
	Wył.	-	-	-	-	-	-
Heating [Ogrzewanie]	 	-	Wł.	-	-	Wł.	-
		-	Wł.	-	-	-	Wł.
	Wył.	-	Wł.	-	-	-	-

 Grzejnik /  Promiennik

**Ważne:** W celu zoptymalizowania temperatury produkcji w instalacji z pompą ciepła następujące zestawy nie będą zgłaszać zapotrzebowania na powietrze w centrali kontrolnej jednostek roboczych:

- Płyta sterująca 3.0 Airzone (AZX8GTCxxx / AZX6GTCxxx) w centralach systemu.
- Brama komunikacyjna Airzone (AZX6QADAPT3xxx) w centralach systemu.
- Brama sterująca Airzone - Jednostka elektromechaniczna (AZX6ELECTROMECH) w centralach systemu.

## Magistrala automatyki domowej (DM2)

Webserver Airzone Cloud jest zintegrowany z magistralą automatyki domowej w centrali systemu lub z zewnętrzną magistralą automatyki domowej w centrali kontrolnej jednostek roboczych.

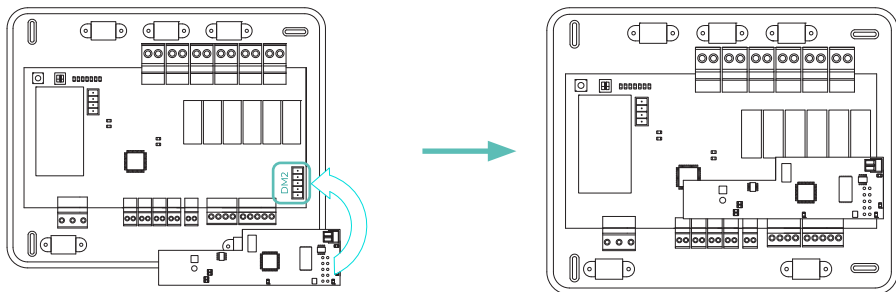

## Magistrala automatyki domowej (DM1)

Magistrala automatyki domowej pozwala połączyć między sobą różne systemy, aby zarządzać wszystkimi z poziomu peryferyjnych urządzeń sterujących oferowanych przez Airzone lub w celu zintegrowania ich z nadrzędną siecią sterowania.

W celu wykonania połączenia magistrala automatyki domowej posiada 1 łączówkę z 5 pinami. Połączenie tego systemu jest możliwe tylko przez magistralę. Za pomocą śrub zamocuj przewody w łączówce zgodnie z kodami kolorów

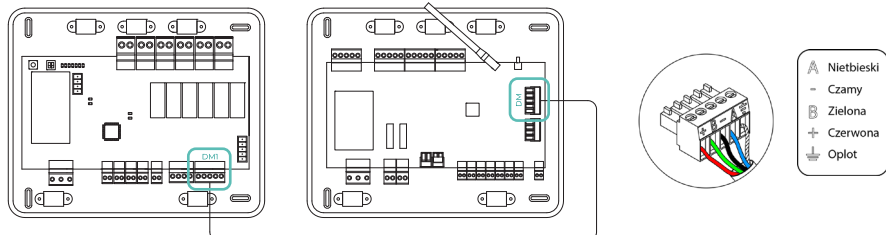

**Uwaga:** Aby centrala działała prawidłowo, wszystkie centrale w instalacji muszą mieć nadane adresy (maks. 32 systemy) (patrz sekcja Ustawienia zaawansowane systemu).

## Magistrala integracyjna (INT)

W celu połączenia z magistralą posiada 1 łączówkę z 4 pinami do integracji. Dostępne wyłącznie w konfiguracjach bez Webserver.

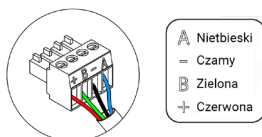

## Wejścia cyfrowe

Centrala kontrolna jednostek hydronicznych jest wyposażona w 4 wejścia cyfrowe do zewnętrznego sterowania systemami Airzone. Te wejścia są skonfigurowane jako normalnie otwarte. Do podłączenia zaleca się użyć kabla ekranowanego.

- **DHW [CWU]:** To wejście włącza tryb CWU, co spowoduje zatrzymanie wszystkich systemów ustawionych na ogrzewanie powietrza i wyświetlenie komunikatu DHW [CWU] na termostatach w strefach. Ta funkcja jest polecana do instalacji z pompą ciepła, gdy pompa ciepła zaczyna produkować ciepłą wodę użytkową na potrzeby klimatyzacji..
- **HEATING [OGRZEWANIE]:** ETo wejście włącza tryb półwymuszonego ogrzewania we wszystkich systemach instalacji. Pozwala na wybór trybów: Stop, Heating [Ogrzewanie] i Ventilation [Wentylacja]..
- **COOLING [CHŁODZENIE]:** To wejście włącza tryb półwymuszonego chłodzenia we wszystkich systemach instalacji. Pozwala na wybór trybów: Stop, Cooling [Chłodzenie], Dry [Osuszanie] i Ventilation [Wentylacja].
- **STOP:** To wejście włącza tryb Stop we wszystkich systemach instalacji.

## Zasilanie (N L ⊕)

To złącze służy do zasilania centrali kontrolnej jednostek roboczych i, w następstwie, podłączonych do niej elementów. Zasilanie zewnętrzne 110/230 VAC.

Połączenie jest wykonywane za pomocą łączówki z 3 pinami. Za pomocą śrub zamocuj przewody w łączówce zgodnie z kodami kolorów..

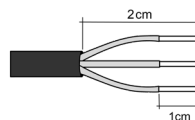
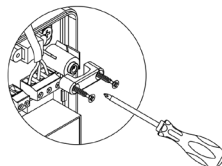
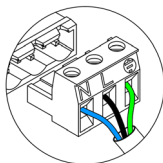

Na przewodach zasilania zewnętrznego systemu należy zainstalować, zgodnie ze stosownymi przepisami lokalnymi i krajowymi, wyłącznik główny lub innego rodzaju rozłącznik, który zapewni stały odstęp między biegunami. System uruchomi się ponownie automatycznie, jeśli zostanie wyłączone zasilanie główne. **Do zasilania systemu należy użyć odrębnego obwodu niż do zasilania urządzenia, które ma być kontrolowane przez system.**

Po wykonaniu wszystkich połączeń należy prawidłowo założyć pokrywę centrali.

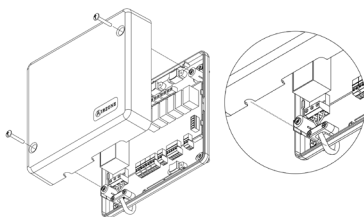

## Brama integracyjna knx airzone (AZX6KNXGTWAY)

Więcej informacji w [specyfikacji technicznej](#).

### Montaż

Brama jest montowana na szynie DIN. Jest zasilana z magistrali automatyki domowej w centrali oraz magistrali KNX instalacji. Położenie i montaż modułu muszą być zgodne z obowiązującymi przepisami dotyczącymi elektroniki.

**Uwaga:** W celu zdjęcia modułu pociągnij do dołu za zaczepek, aby go odzepić.

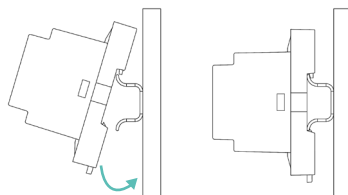

### Połączenie



Nr	Opis
1	Magistrala automatyki domowej
2	Magistrala KNX
3	Programowanie

### Magistrala automatyki domowej

Brama integracyjna KNX jest podłączana do magistrali automatyki domowej w centrali. W tym celu posiada 1 łączówkę z 5 pinami. Za pomocą śrub zamocuj przewody w łączówce zgodnie z kodami kolorów.

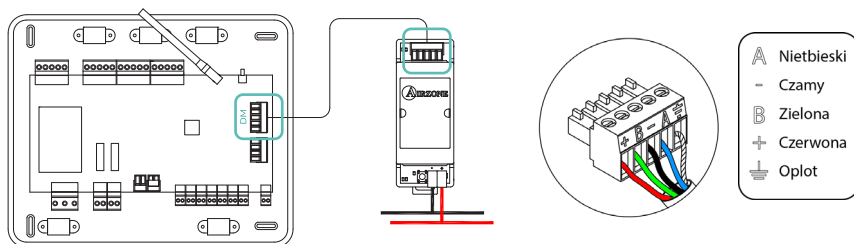

**Uwaga:** Należy przestrzegać biegunowości połączeń w magistrali KNX: biegun ujemny - czarny kabel; biegun dodatni - czerwony kabel.

### Ustawienia

Aby skonfigurować urządzenie, wykonaj kroki opisane w [Instrukcji montażu KNX](#).

## Brama sterująca airzone dla klimakonwektora z 3 prędkościami (AZX6FANCOILZ)

Więcej informacji w [specyfikacji technicznej](#).

### Montaż

To urządzenie jest montowane na szynie DIN lub na ścianie. Jest zasilane zewnątrz prądem 110/230 VAC. Położenie i montaż modułu muszą być zgodne z obowiązującymi przepisami dotyczącymi elektroniki.

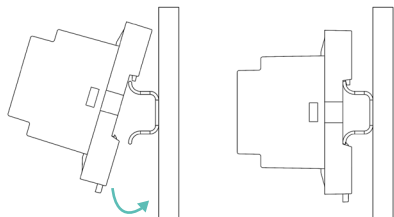

Montaż na szynie DIN

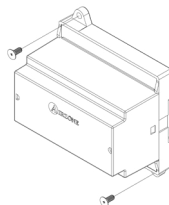

Montaż na ścianie

**Uwaga:** W celu zdjęcia modułu z szyny DIN pociągnij do dołu za zaczep, aby go odczepić.

### Połączenie

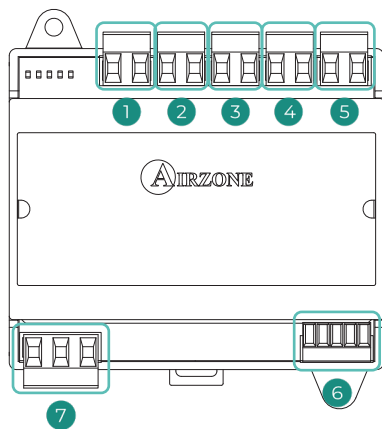

Nr	Opis
1	Zapotrzebowanie na powietrze (chłodzenie)
2	Prędkość 1
3	Prędkość 2
4	Prędkość 3
5	Zapotrzebowanie na powietrze (ogrzewanie)
6	Magistrala jednostki
7	Zasilanie

## Przełączniki sterujące

Charakterystyka przełączników sterujących ①②③④⑤ to I maks. 10 A przy 110/230 VAC bez napięcia. W celu sterowania elementami o wyższej mocy zaleca się stosowanie styczników o mocy sterowanego elementu..

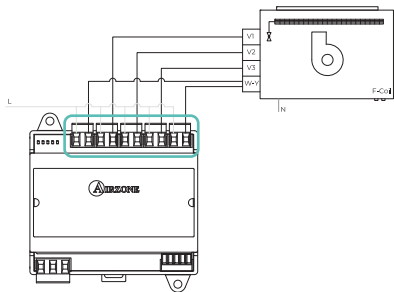

Instalacja 2-rurowa

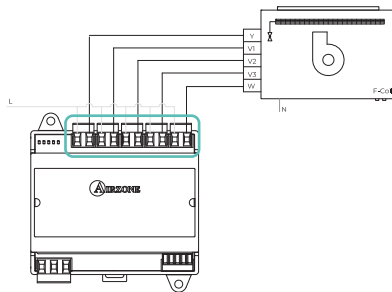

Instalacja 4-rurowa

## Magistrala jednostki

W celu wykonania połączenia magistrala urządzenia w centrali posiada 1 łączówkę z 4 pinami. Za pomocą śrub zamocuj przewody w łączówce zgodnie z kodami kolorów. Użyj oplotu wyłącznie w złączu po stronie centrali.

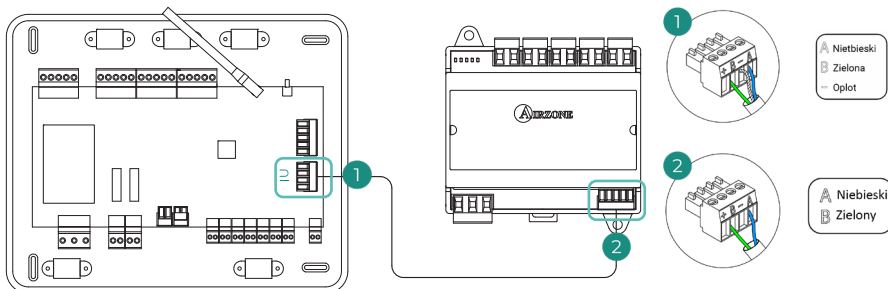

## Zasilanie (N L ⊕)

Płyta jest zasilana zewnątrz prądem 110/230 VAC. Podłączenie zasilania do modułu odbywa się za pomocą 3-pinowego złączka. Podłącz przewody do złączka, zachowując zgodność z oznaczeniami kolorystycznymi.

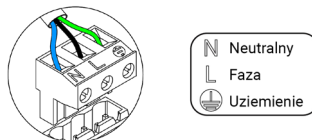

Na przewodach zasilania zewnętrznego systemu należy zainstalować, zgodnie ze stosownymi przepisami lokalnymi i krajowymi, wyłącznik główny lub innego rodzaju rozłącznik, który zapewnia stały odstęp między biegunami. System uruchomi się ponownie automatycznie, jeśli zostanie wyłączone zasilanie główne. Do zasilania systemu należy użyć odrębnego obwodu niż do zasilania urządzenia, które ma być kontrolowane przez system.

## Płyta sterująca Airzone dla klimak onwektora 0-10 V (AZX6010VOLT5Z)

Więcej informacji w [specyfikacji technicznej](#).

### Montaż

To urządzenie jest montowane na szynie DIN lub na ścianie. Jest zasilane zewnętrznym prądem 110/230 VAC. Położenie i montaż modułu muszą być zgodne z obowiązującymi przepisami dotyczącymi elektroniki.

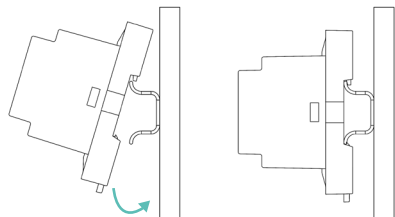

Montaż na szynie DIN

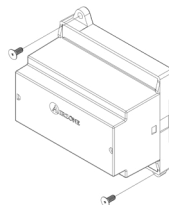

Montaż na ścianie

**Uwaga:** W celu zdjęcia modułu z szyny DIN pociągnij do dołu za zaczep, aby go odczepić.

### Połączenie

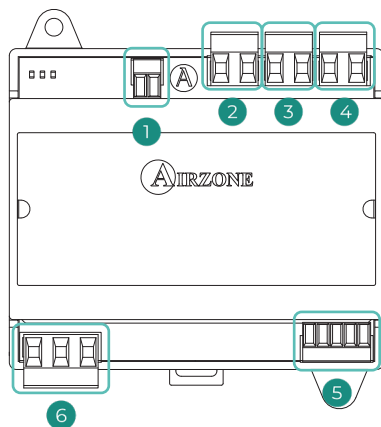

Nr	Opis
1	Sterowanie wentylatorem
2	Zapotrzebowanie na powietrze (chłodzenie)
3	Zapotrzebowanie na powietrze (ogrzewanie)
4	Magistrala jednostki
5	Magistrala jednostki
6	Zasilanie

## Przełączniki sterujące

Charakterystyka przełączników sterujących ②③④ to I maks. 10 A przy 110/230 VAC bez napięcia. W celu sterowania elementami o wyższej mocy zaleca się stosowanie styczników o mocy sterowanego elementu.

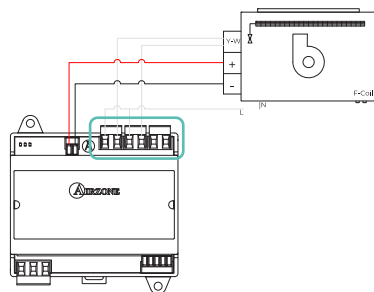

Instalacja 2-rurowa

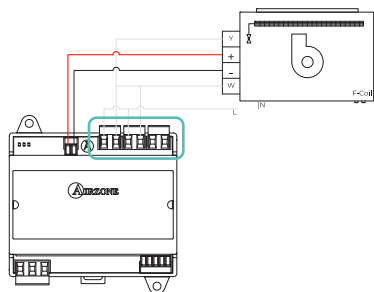

Instalacja 4-rurowa

## Magistrala jednostki

W celu wykonania połączenia magistrala urządzenia w centrali posiada 1 łączówkę z 4 pinami. Za pomocą śrub zamocuj przewody w łączówce zgodnie z kodami kolorów. Użyj oplotu wyłącznie w złączu po stronie centrali.

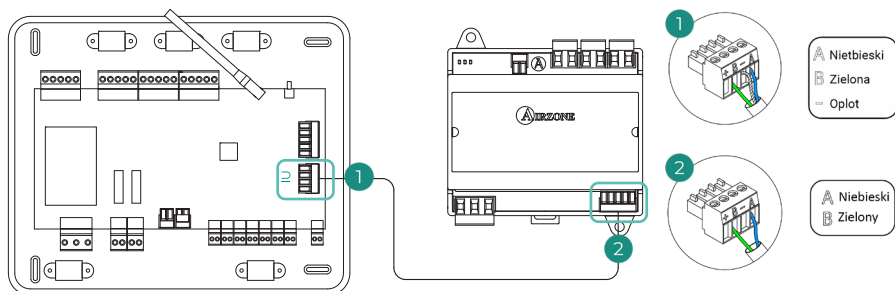

## Zasilanie (N L ⊕)

Płyta jest zasilana zewnątrz prądem 110/230 VAC. Podłączenie zasilania do modułu odbywa się za pomocą 3-pinowego złącza. Przymocuj przewody do złącza za pomocą śrub, zachowując zgodność z oznaczeniami kolorystycznymi.

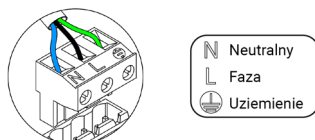

Na przewodach zasilania zewnętrznego systemu należy zainstalować, zgodnie ze stosownymi przepisami lokalnymi i krajowymi, wyłącznik główny lub innego rodzaju rozłącznik, który zapewnia stały odstęp między biegunami. System uruchomi się ponownie automatycznie, jeśli zostanie wyłączone zasilanie główne. Do zasilania systemu należy użyć odrębnego obwodu niż do zasilania urządzenia, które ma być kontrolowane przez system.

## Brama sterująca Airzone dla jednostki elektromechanicznej (AZX6ELECTROMECH)

Więcej informacji w [specyfikacji technicznej](#).

### Montaż

To urządzenie jest montowane na szynie DIN lub na ścianie. Jest zasilane ze pośrednictwem magistrali urządzenia w centrali. Położenie i montaż modułu muszą być zgodne z obowiązującymi przepisami dotyczącymi elektroniki.

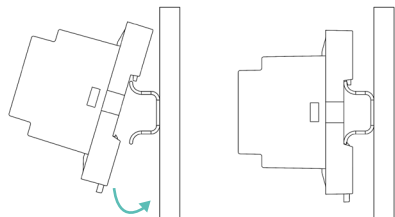

Montaż na szynie DIN

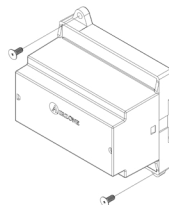

Montaż na ścianie

**Uwaga:** W celu zdjęcia modułu z szyny DIN pociągnij do dołu za zaczep, aby go odczepić.

### Połączenie

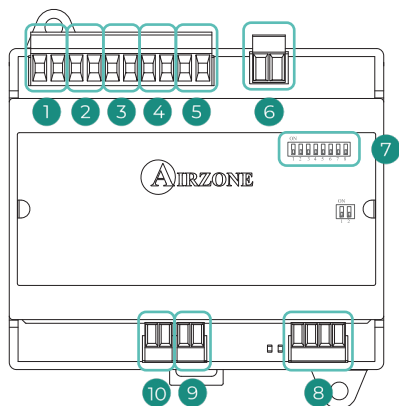

Nr	Opis
1	Tryb ogrzewania
2	Tryb wentylacji
3	Kompresor 2
4	Kompresor 1
5	Tryb chłodzenia
6	Kocioł
7	Mikroprzełącznik
8	Magistrala jednostki
9	Czujnik kotła
10	Czujnik jednostki

## Przełączniki sterujące

Charakterystyka przełączników sterujących ①②③④⑤ to 24/48 VAC bez napięcia. W celu sterowania elementami o wyższej mocy zaleca się stosowanie styczników o mocy sterowanego elementu.



Logika działania przełączników jest następująca:

Klimatyzacja	Zapotrzebowanie	Przełącznik sterujący					
		0 - W	0 - V	0 - G2	0 - G1	0 - Y	C1 - 0
Stop	-	-	-	-	-	-	-
Wentylacja	Tak	-	WŁ.	-	-	-	-
	Nie	-	-	-	-	-	-
Chłodzenie powietrza (1 faza)	Tak	-	WŁ.	-	WŁ.*	WŁ.	-
	Nie	-	-	-	-	WŁ.	-
Chłodzenie powietrza (2 fazy)	Jeśli temp. powrotu < 28°C	WŁ.	WŁ.	WŁ.	WŁ.	WŁ.	-
	Jeśli temp. powrotu > 28°C	WŁ.	WŁ.	-	WŁ.*	WŁ.	-
	Nie	WŁ.	-	-	-	WŁ.	-
Ogrzewanie powietrza (1 faza)	Tak	WŁ.	WŁ.	WŁ.	WŁ.*	-	-
	Nie	WŁ.	-	-	-	-	-
Ogrzewanie powietrza (2 fazy)	Jeśli temp. powrotu < 18°C	WŁ.	WŁ.	WŁ.	WŁ.	-	-
	Jeśli temp. powrotu > 18°C	WŁ.	WŁ.	-	WŁ.*	-	-
	Nie	WŁ.	-	-	-	-	-
Ogrzewanie promiennikowe	Tak	WŁ.	-	-	-	-	-
	Nie	WŁ.	-	-	-	-	-
Ogrzewanie łączone	Dif. > Z °C	WŁ.	WŁ.	WŁ.	WŁ.	-	WŁ.
	Dif. < Z °C	WŁ.	-	-	-	-	WŁ.
	Nie	WŁ.	-	-	-	-	-

**Uwaga:** Wyjścia kompresora i są włączane na przemian (G2 i G1).

## Mikroprzełącznik

Logika działania mikroprzełącznika jest następująca:

Znaczenie		
	Czas uruchomienia kompresora	WŁ.: 4 min
		WYŁ.: 10 s
	Wentylacja ciągła	WŁ.: stale włączony za wyjątkiem trybu Stop
		WYŁ.: tylko jeśli jest zapotrzebowanie
	Urządzenie z 1 lub 2 fazami	WŁ.: 2 fazy
		WYŁ.: 1 faza

## Magistrala jednostki

W celu wykonania połączenia magistrala urządzenia w centrali posiada 1 łączówkę z 4 pinami. Za pomocą śrub zamocuj przewody w łączówce zgodnie z kodami kolorów. Użyj oplotu wyłącznie w złączu po stronie centrali.

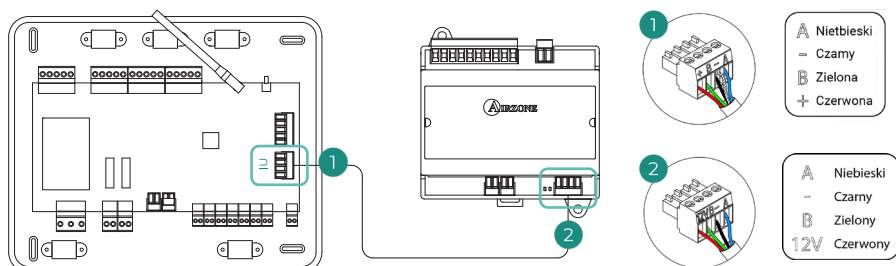

## Czujnik temperatury z obejmą (AZX6ACCTPA)

Więcej informacji w [specyfikacji technicznej](#).

Jest podłączany do złącza czujnika temperatury (AI1). Monitoruje temperaturę, aby zapobiec niewłaściwej temperaturze wody na powrocie kotła.

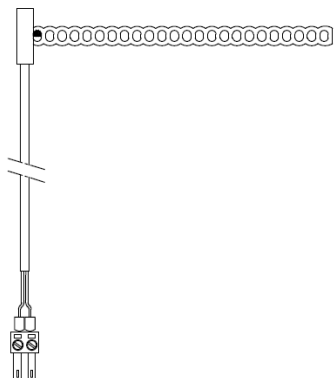

## Czujnik temperatury z osłoną termometr yczną (AZX65ONDPROTEC)

Więcej informacji w [specyfikacji technicznej](#).

Jest podłączany do złącza czujnika temperatury (AI1). Monitoruje temperaturę, aby zapobiec niewłaściwej temperaturze wody na powrocie kotła.

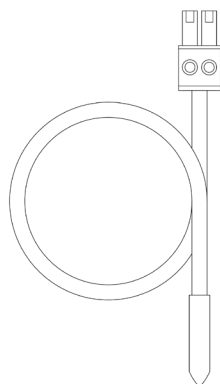

# Sprawdzanie instalacji

Sprawdź następujące elementy:

1. Status diod LED w centrali. Zapoznaj się z sekcją Autodiagnostyka w specyfikacji technicznej.
2. Czy diody LED wskazujące na otwarciu przepustnic zmechanizowanych włączają się po kolei.
3. Zasilanie termostatów przewodowych i bezprzewodowych.

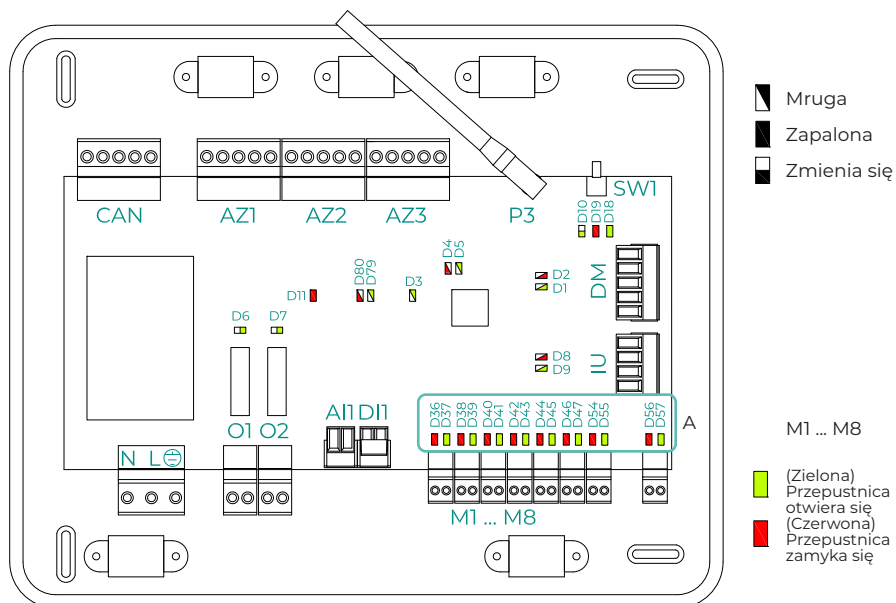

Dioda	Znaczenie	Status	Kolor
D1	Odbiór danych z magistrali automatyki domowej	Pulsuje	Zielona
D2	Transmisja danych do magistrali automatyki domowej	Pulsuje	Czerwona
D3	Działanie centrali	Pulsuje	Zielona
D4	Transmisja danych do magistrali połączeniowej	Pulsuje	Czerwona
D5	Odbiór danych z magistrali połączeniowej	Pulsuje	Zielona
D6	Wł./Wył. klimatyzacji	Zmienia się	Zielona
D7	CMV/Kocioł	Zmienia się	Zielona
D8	Transmisja danych do magistrali jednostki	Pulsuje	Czerwona
D9	Odbiór danych z magistrali jednostki	Pulsuje	Zielona
D10	Odbiór pakietów bezprzewodowo	Zmienia się	Zielona
D11	Zasilanie centrali	Zapalona	Czerwona
D18	Przypisany element	Zapalona	Zielona
D19	Kanał przypisania aktywny	Zapalona	Czerwona
D79	Odbiór danych z magistrali CAN	Pulsuje	Zielona
D80	Transmisja danych do magistrali CAN	Pulsuje	Czerwona
A	Otwarcie przepustnic	Wł.: Świeci	Zielona
	Zamknięcie przepustnic	Wł.: Świeci	Czerwona

# Konfiguracja wstępna

## AIRZONE BLUEFACE ZERO

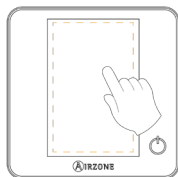

1

Lang./Country

Choose your language

**English**

Choose location

**España**

Confirm

Języki:

- Hiszpański
- Włoski
- Angielski
- Portugalski
- Francuski
- Niemiecki

2

Zone address

Select zone address

^

**1**

v

Confirm

Wybierz strefę przypisaną do danego termostatu.

3

Thermostat settings

Select settings

**Master**

**Zone**

Confirm

**Master [Główny]:** Pozwala kontrolować wszystkie parametry systemu.

**Zone [Strefowy]:** Pozwala kontrolować wyłącznie parametry strefy.

4

Associated outputs

Select associated outputs

**1** **2** **3**

**4** **5** **6**



**7** **8**

Confirm

System pozwala przypisać jednej strefie więcej niż jedno wyjście sterowania w przypadku zaistnienia takiej potrzeby. Możliwe jest zarządzanie kilkoma wyjściami sterowania z poziomu jednego termostatu. Domyślnie wybrane zostanie pierwsze wolne wyjście. W przypadku niewybrania żadnego wyjścia w momencie potwierdzenia wyświetli się ostrzeżenie „Zone without associated outputs” [Strefa bez przypisanych wyjść] i będzie możliwy powrót do wyboru.

5

Control stages

 Air

 Radiant

Confirm

Sterowane fazy:

- Air [Powietrze]
- Radiant [Promiennik]
- Combined [Łączony]

W przypadku dezaktywowania którejś z faz wyłączzone zostanie odpowiadające jej wyjście sterowania, które wybrano wcześniej.

6

Others settings

Access Airzone Cloud > Setup Wizard for advanced settings



Basic function  Off

End

Zakończ proces. Z poziomu Airzone Cloud przejdź do Asystenta konfiguracji w celu dopasowania ustawień zaawansowanych i/lub włączenia funkcji podstawowej (umożliwia wł./wył., regulację prędkości, regulację trybu pracy i regulację temperatury).

# AIRZONE THINK

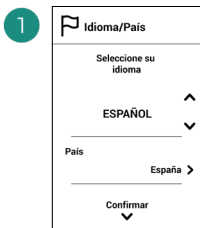
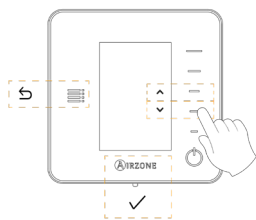

Języki:

- Hiszpański
- Włoski
- Angielski
- Portugalski
- Francuski
- Niemiecki

2

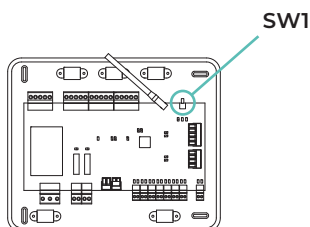

## Termostat bezprzewodowy Think

Otwórz kanał transmisji bezprzewodowej do przypisania. W tym celu naciśnij SW1 (AZCE8CB1MOT) lub (AZCE8CB1DIN). Po otwarciu kanału należy dokonać przypisania w ciągu 15 minut. Kanał transmisji bezprzewodowej do przypisania można otworzyć również z poziomu termostatu Blueface Zero.

**WAŻNE:** Pamiętaj, aby nie otwierać więcej niż jednego kanału naraz.

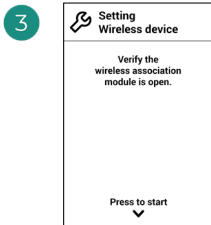

Uruchom wyszukiwanie kanału transmisji bezprzewodowej.

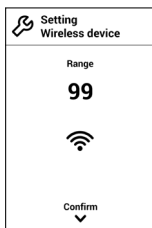

Sprawdź, czy zasięg jest optymalny (minimum 30%).



Wybierz strefę przypisaną do danego termostatu.

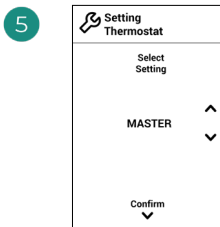

**Master [Główny]:** Pozwala kontrolować wszystkie parametry systemu.

**Zone [Strefowy]:** Pozwala kontrolować wyłącznie parametry strefy.

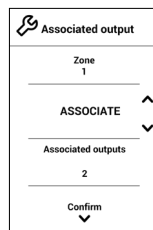
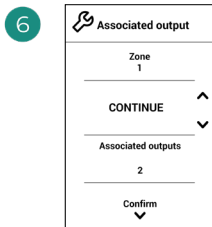

System pozwala przypisać jednej strefie więcej niż jedno wyjście sterowania w przypadku zaistnienia takiej potrzeby. Możliwe jest zarządzanie kilkoma wyjściami sterowania z poziomu jednego termostatu. Domyślnie wybrane zostanie pierwsze wolne wyjście. W przypadku niewybrania żadnego wyjścia w momencie potwierdzenia wyświetli się ostrzeżenie „Zone without associated outputs” [Strefa bez przypisanych wyjść] i będzie możliwy powrót do wyboru.

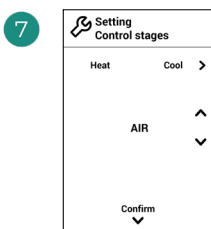

Sterowane fazy:

- Air [Powietrze]
- Radiant [Promiennik]
- Combined [Łączony]

W przypadku dezaktywowania którejś z faz wyłączone zostanie odpowiadające jej wyjście sterowania, które wybrano wcześniej.

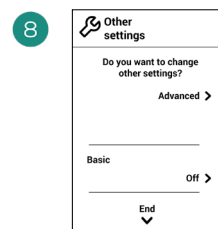

Zakończ proces. Z poziomu Airzone Cloud przejdź do ustawień zaawansowanych i/lub włącz funkcję podstawową \*(umożliwia wł./wył., regulację prędkości, regulację trybu pracy i regulację temperatury).

## AIRZONE LITE



1

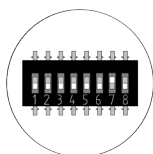
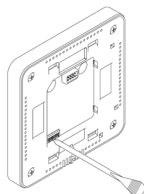

Wybierz strefę przypisaną do danego termostatu, przesuwając do góry mikroprzełącznik odpowiadający danej strefie.

3

Możesz wybrać inne wyjścia sterowania przypisane do strefy w przypadku zaistnienia takiej potrzeby. W celu dokonania przypisania należy użyć Asystenta konfiguracji (przez Airzone Cloud).

2

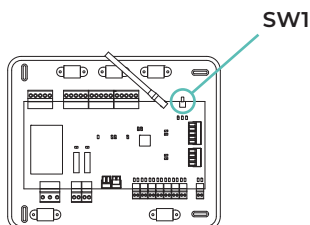

### Termostat przewodowy Lite

Przejdź do punktu 3.

### Termostat bezprzewodowy Lite

Otwórz kanał transmisji bezprzewodowej do przypisania. W tym celu naciśnij SW1 (AZCE8CB1MOT) lub (AZCE8CB1DIN). Po otwarciu kanału należy dokonać przypisania w ciągu 15 minut. Kanał transmisji bezprzewodowej do przypisania można otworzyć również z poziomu termostatu Blueface Zero.

**WAŻNE:** Pamiętaj, aby nie otwierać więcej niż jednego kanału naraz.

4

Aby skonfigurować pozostałe funkcje termostatu, należy przejść do menu ustawień zaawansowanych strefy z poziomu termostatu Airzone Blueface Zero.

*Ikona  zamruga 5 razy na zielono, wskazując prawidłowe przypisanie. W przypadku gdy zamruga raz na czerwono, oznacza to, że strefa jest zajęta. Jeśli zamruga 2 razy na czerwono, oznacza to, że termostat znajduje się poza zasięgiem.*

*Pamiętaj: Jeśli konieczna jest zmiana numeru strefy, najpierw należy zresetować termostat i uruchomić sekwencję przypisywania.*

## SPRAWDZANIE KONFIGURACJI WSTĘPNEJ

Sprawdź następujące elementy:

1. **Komunikacja urządzenie-system:** Ustaw system Airzone w trybie pracy innym niż Stop i włącz strefę, aby zgłosić w niej zapotrzebowanie. Następnie sprawdź, czy tryb wybrany w termostacie głównym wyświetla się na termostacie jednostki wewnętrznej i czy zmienia się wartość temperatury zadanej.
2. **Komunikacja urządzenie-system:** Skonfiguruj system Airzone w trybie Stop i sprawdź, czy maszyna się wyłącza i przepustnice się otwierają.
3. **Otwarcie/zamknięcie przepustnic i/lub wyjść sterowania:** Włącz wszystkie strefy, aby zgłosić w nich zapotrzebowanie. Następnie wyłącz i włącz każdą strefę po kolei, aby sprawdzić, czy przypisane im wyjścia sterowania są prawidłowe..
4. Sprawdź, czy **ciśnienie statyczne** w jednostce kanałowej jest zgodne z warunkami w sieci dystrybucji powietrza, w której jest zainstalowana (sprawdź w instrukcji obsługi producenta, czy konieczna jest zmiana tego parametru).

## RESETOWANIE SYSTEMU

Jeśli zajdzie konieczność przywrócenia ustawień fabrycznych systemu, należy nacisnąć i przytrzymać SW1, aż dioda LED D19 przestanie mrugać, lub przycisk. Należy poczekać, aż diody LED powrócą do normalnego stanu, aby móc wykonać konfigurację wstępną.

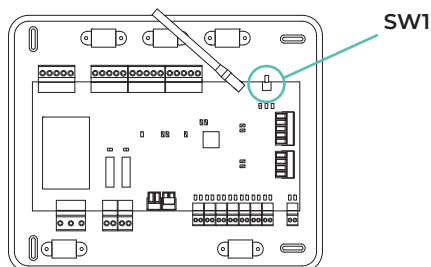

## RESETOWANIE STREFY

W przypadku termostatów Blueface Zero i Think należy postępować zgodnie z instrukcjami wskazanymi w menu Advanced settings [Ustawienia zaawansowane], w parametrach Zone [Strefa].

W przypadku termostatów Lite należy ustawić mikroprzełącznik w dolnej pozycji i włożyć termostat z powrotem w podstawę. Ikona  zamruga dwa razy na zielono, aby potwierdzić zakończenie resetowania.

# Ustawienia zaawansowane systemu

## AIRZONE BLUEFACE ZERO

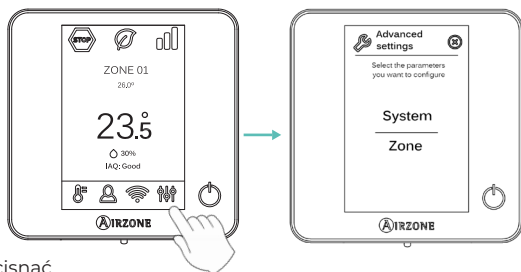

Nacisnąć i przytrzymać

## AIRZONE THINK

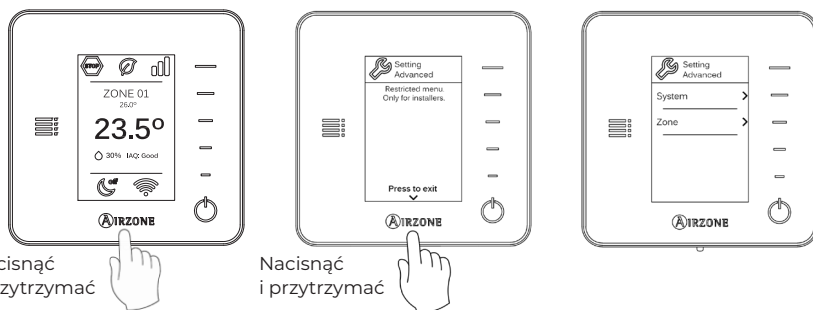

Nacisnąć i przytrzymać

Nacisnąć i przytrzymać

## AIRZONE CLOUD

Ustawienia zaawansowane systemu można skonfigurować za pośrednictwem aplikacji Airzone Cloud (patrz sekcja Airtools w [Digital Support \[Wsparcie Cyfrowe\]](#)).

Można skonfigurować następujące parametry:

- Parametry systemu
- Parametry strefy
- Parametry operacyjne
- Programy Bluetooth\*



\* W przypadku gdy Webserver nie jest dostępny, programy można wykonywać przez Bluetooth (patrz sekcja [Airtools - Programy Bluetooth](#)).

## PARAMETRY SYSTEMU

### Sistema

- **Easyzone mode [Tryb Easyzone]**<sup>1</sup>. (Tylko w Airzone Cloud oraz instalacjach z centralą) Pozwala zmienić sposób działania przepustnic zmechanizowanych, gdy wszystkie strefy są Off [Wył.]. Domyślnie ten tryb jest wyłączony.
  - ♦ **Enabled [Włączony]**: wszystkie przepustnice zmechanizowane pozostają otwarte w strefach, które są Off [Wył.].
  - ♦ **Disabled [Wyłączony]**: przepustnica zmechanizowana pozostanie otwarta przez 4 minuty w ostatniej strefie, która jest Off [Wył.]. Po tym czasie wszystkie strefy pozostaną zamknięte.
- **Standby mode [Tryb czuwania]**<sup>1</sup>. (Tylko w Airzone Cloud oraz instalacjach z centralą) Gdy funkcja jest aktywna, urządzenie pozostaje włączone w trybie niskiego zużycia po zaspokojeniu zapotrzebowania na ciepło/zimno. Dostępne opcje konfiguracji to:
  - ♦ **Standby mode [Tryb czuwania] dla chłodzenia**: pozwala włączyć/wyłączyć Tryb czuwania w trybie chłodzenia.
  - ♦ **Standby mode [Tryb czuwania] dla ogrzewania**: pozwala włączyć/wyłączyć Tryb czuwania w trybie ogrzewania.
- **Standby hysteresis [Histereza w trybie gotowości]**<sup>1</sup>. (Tylko dla Airzone Cloud i jeśli włączony jest Standby mode [Tryb gotowości]) Umożliwia dodanie wartości histerezy do ustawionej temperatury stosowanej przez system, gdy tryb gotowości jest aktywny (domyślnie jest on aktywowany przy 16 °C w Heating mode [Tryb ogrzewania] i przy 30 °C w Cooling mode [Tryb chłodzenia]). Początkowe ustawienie histerezy wynosi 0 °C.
  - ♦ **Standby hysteresis [Histereza w trybie gotowości]**: wyznacza wartość histerezy w trybie ogrzewania (domyślnie 3 °C).
  - ♦ **Cooling hysteresis [Histereza dla chłodzenia]**: wyznacza wartość histerezy w trybie chłodzenia (domyślnie 1 °C).
- **Radio channel [Kanał transmisji bezprzewodowej]**. Aktywuje/dezaktywuje kanał transmisji bezprzewodowej do przypisania. W przypadku posiadania podłączonego modułu AZCE8CM1VLAR jego kanał transmisji do przypisania także zostanie otwarty.
- **Condensation protection [Ochrona przed kondensacją]**<sup>1</sup>. (Tylko w instalacjach z modułami AZCE8CM1VALC, które posiadają strefy ze sterowaniem chłodzeniem promiennikowym) Pozwala wybrać poziom ochrony\* przed kondensacją: Very high [Bardzo wysoki], High [Wysoki], Medium [Średni] (domyślnie), Low [Niski] i Very Low [Bardzo niski]. W razie potrzeby można wyłączyć ochronę na 1 godzinę.

*\*Uwaga: W przypadku poziomu ochrony Very low [Bardzo niski] osuszacz powietrza (jeśli jest zainstalowany) będzie włączać się automatycznie, gdy wilgotność względna w którejkolwiek z włączonych stref przekroczy 55%..*
- **Humidity control [Kontrola wilgotności]**<sup>1</sup>. (Tylko w instalacjach z modułami AZCE8CM1DRY) Pozwala ustawić maksymalną wartość wilgotności\* dla wszystkich stref (domyślnie 50%) w krokach co 5%.

*\*Uwaga: Osuszacz będzie włączać się automatycznie, gdy wilgotność względna w którejkolwiek z włączonych stref przekroczy maksymalny limit wilgotności, plus 5%. Wyłączy się gdy: wilgotność w strefie zostanie zmniejszona do poziomu wartości granicznej minus 5%, nie będzie włączonych stref lub tryb zostanie zmieniony na Stop.*

- **Forced mode change [Wymuszona zmiana trybu]**<sup>1</sup>. *(Tylko w instalacjach z modułami AZCE8CM1VALC)* Narzuca tryb działania systemu w zależności od trybu pracy centralnej instalacji wody, wykrytego za pośrednictwem wejścia cyfrowego modułu. Dostępne opcje to:

- ◆ Disabled [Wyłączone] (domyślnie)
- ◆ Open: Forced heating. Closed: Forced cooling [Otwarte: Wymuszone ogrzewanie. Zamknięte: Wymuszone chłodzenie]
- ◆ Open: Forced cooling. Closed: Forced heating [Otwarte: Wymuszone chłodzenie. Zamknięte: Wymuszone ogrzewanie]

Jeśli opcja wymuszonej zmiany trybu jest włączona, dozwolona jest zmiana trybu pracy systemu, o ile jest on kompatybilny z trybem narzuconym przez instalację centralną:

- ◆ Semi-forced heating mode [Półwymuszony tryb ogrzewania]: pozwala zmienić tryb na Ventilation [Wentylacja] / Dry [Osuszanie] / Stop.
- ◆ Semi-forced cooling mode [Półwymuszony tryb chłodzenia]: pozwala zmienić tryb na Ventilation [Wentylacja] / Stop.

W instalacjach z AZX6CCPGAWI wejścia trybu wymuszonego będą miały pierwszeństwo przed tą funkcją.

- **Automatic mode change depending on supply temp. [Zmiana trybu automatycznego w zależności od temperatury dopływu]**<sup>\*1</sup>. *(Tylko w instalacjach z modułami AZCE8CM1VALC, i czujnikiem temperatury)* Narzuca tryb działania systemu w zależności od temperatury dopływu wody mierzonej przez czujnik temperatury modułu. Należy ustawić progi temperatury dla zmiany trybu:

- ◆ Supply temp. cooling [Temp. dopływu wymuszająca chłodzenie]: wartość, poniżej której narzucony zostanie tryb chłodzenia w systemie. Dostępny zakres: 10 - 21°C (domyślnie 18°C).
- ◆ Supply temp. heating [Temp. dopływu wymuszająca ogrzewanie]: wartość, powyżej której narzucony zostanie tryb ogrzewania w systemie. Dostępny zakres: 33 - 45°C (domyślnie 30°C).

Jeśli opcja zmiany trybu automatycznego jest włączona, dozwolona jest zmiana trybu pracy systemu, o ile jest on kompatybilny z trybem narzuconym przez odczyt czujnika temperatury:

- ◆ Semi-forced heating mode [Półwymuszony tryb ogrzewania]: pozwala zmienić tryb na Ventilation [Wentylacja] / Dry [Osuszanie] / Stop.
- ◆ Semi-forced cooling mode [Półwymuszony tryb chłodzenia]: pozwala zmienić tryb na Ventilation [Wentylacja] / Stop.

W instalacjach z AZX6CCPGAWI wejścia trybu wymuszonego będą miały pierwszeństwo przed tą funkcją.

***\*Uwaga:** parametr „Forced mode change” [Wymuszona zmiana trybu] powinien być skonfigurowany jako „Disabled” [Wyłączone].*

- **Automatic hour change (Automatyczna zmiana godziny)**<sup>1</sup>. *(Tylko w instalacjach z Webserver)* Pozwala automatycznie aktualizować godzinę w systemie. Domyślnie ten parametr jest wyłączony.
- **Filter maintenance warning (Ostrzeżenie dot. konserwacji filtra)**<sup>1</sup>. *(Tylko w Airzone Cloud)* Pozwala włączyć lub wyłączyć ostrzeżenie, zmienić godziny działania oraz zresetować licznik serwisowy filtra.

<sup>1</sup> Parametry niedostępne w termostacie Airzone Blueface Zero

- **Centralized controller [Sterowanie centralne]**. Włącza komunikację dwukierunkową wszystkich parametrów jednostki klimatyzacji z systemem Airzone. Domyślnie jest wyłączone.
- **Protection mode [Tryb ochrony]**. *(Tylko dla Airzone Cloud i instalacji z ogrzewaniem promiennikowym w trybie chłodzenia)*. Pozwala dezaktywować opóźnienie w zamykaniu zmechanizowanych przepustnic.

### Tryby<sup>1</sup>

- **Cooling mode (Tryb chłodzenia)**. Pozwala wybrać minimalną temperaturę dla trybu chłodzenia (18-26°C) w krokach co 1°C. Domyślnie skonfigurowana wartość temperatury minimalnej dla chłodzenia to 18°C.
- **Combined cooling mode (Chłodzenie łączone)**. Pozwala aktywować łączony tryb chłodzenia.
- **Heating mode (Tryb ogrzewania)**. Pozwala wybrać maksymalną temperaturę dla trybu ogrzewania (19-30°C) w krokach co 1°C. Domyślnie skonfigurowana wartość temperatury maksymalnej dla ogrzewania to 30°C.
- **Combined heating mode (Ogrzewanie łączone)**. Pozwala aktywować łączony tryb ogrzewania.

### Tryb podstawowy

- **Basic mode config. [Konfiguracja trybu podstawowego]**. Umożliwia skonfigurowanie parametrów, które chcesz przeglądać lub kontrolować po wybraniu „Basic Mode [Tryb podstawowy]” jako trybu użytkowania termostatu. Dostępne opcje konfiguracji to:
  - ♦ **Zone information (Informacja o strefie)**: Wyświetla/ukrywa informacje związane z temperaturą i wilgotnością w pomieszczeniu, zarówno na ekranie głównym, jak i na wygaszaczu ekranu.
  - ♦ **Mode change (Zmiana trybu)**: Włącza/wyłącza przełączanie trybów pracy.

### Przepływy

- **Q-Adapt.** *(Tylko w instalacjach z bezpośrednim odparowaniem)*
  - 1. W urządzeniach z możliwością bezpośredniego rozszerzenia.** Pozwala wybrać algorytm kontroli przepływu, który będzie najlepiej dostosowany do zainstalowanego kanału. Dostępne opcje to:
    - ♦ **Maximum [Maksymalny]**: system pracuje z maksymalną prędkością, niezależnie od liczby stref.
    - ♦ **Power [Wysoki]**: pracuje z wyższą prędkością niż w trybie Standard [Standardowy], aby zwiększyć przepływ.
    - ♦ **Standard [Standardowy] (domyślnie)**: system dostosowuje prędkość do liczby stref.
    - ♦ **Silence [Cichy]**: pracuje z mniejszą prędkością niż w trybie Standard [Standardowy], aby zmniejszyć hałas.
    - ♦ **Minimum [Minimalny]**: system pracuje z minimalną prędkością niezależnie od liczby stref.
  - 2. W klimakonwektorach 0-10 V.** Pozwala skonfigurować wartość napięcia roboczego minimalnego (domyślnie 1,5 V) i maksymalnego (domyślnie 10 V) dla wentylatora w kontrolowanej jednostce w krokach co 1 V. Napięcie minimalne będzie odpowiadać żądanej prędkości minimalnej dla jednostki, a napięcie maksymalne będzie odpowiadać prędkości maksymalnej. Średnia prędkość będzie odpowiadać wartości pośredniej napięcia..

<sup>1</sup>Parametry niedostępne w termostacie Airzone Blueface Zero

- **Proportional opening (Proporcjonalne otwarcie)\*1.** Pozwala włączyć/wyłączyć sterowanie proporcjonalne przepustnicami w systemie. Sterowanie proporcjonalne zmienia stopień otwarcia/zamknięcia przepustnicy (w 4 stopniach), aby regulować przepływ w zależności od zapotrzebowania na temperaturę w strefie. Domyślnie jest skonfigurowane jako All/Nothing [Wszystko/Nic].

**\*Uwaga:** Zmiana tego parametru wpłynie na wszystkie zmechanizowane przepustnice w instalacji. Nie jest to zalecane dla inteligentnych kratek RINT i RIC..

## Wejście/Wyjście

- **Output O1 (Wyjście O1).** Pozwala zmienić logikę działania przełącznika w zależności od wersji centrali. Domyślnie jest ustawiony jako: Zapotrzebowanie na obwody wysokotemperaturowe.

Dostępne opcje konfiguracji to:

- ◇ High temp. circuit demand [Zapotrzebowanie na obwód wysokiej temperatury]
- ◇ DHW [CWU] (opcje On/Off [Wł./Wył.] widoczne w Airzone Cloud)
- ◇ CMV (opcje On/Off [Wł./Wył.] widoczne w Airzone Cloud)
- ◇ Manual control [Sterowanie ręczne] (opcje On/Off [Wł./Wył.] widoczne w Airzone Cloud)

Jeśli wyjście jest ustawione jako „Zapotrzebowanie obiegu wysokotemperaturowego”, zostaje włączona możliwość wyboru etapów aktywujących przełącznik O1 jednostki centralnej. Dostępne opcje aktywacji to:

- ◇ Klimatyzacja
- ◇ Grzejniki
- ◇ Klimatyzacja i grzejniki

- **Output O2 (Wyjście O2).** Pozwala zmienić logikę działania przełącznika w zależności od wersji centrali. Domyślnie jest ustawiony jako: Zapotrzebowanie na obwody wysokotemperaturowe.

Dostępne opcje konfiguracji to:

- ◇ Low temp. circuit demand [Zapotrzebowanie na obwód niskiej temperatury]
- ◇ DHW [CWU] (opcje On/Off [Wł./Wył.] widoczne w Airzone Cloud)
- ◇ CMV (opcje On/Off [Wł./Wył.] widoczne w Airzone Cloud)
- ◇ Manual control [Sterowanie ręczne] (opcje On/Off [Wł./Wył.] widoczne w Airzone Cloud)

Jeśli wyjście jest ustawione jako „Zapotrzebowanie obiegu niskotemperaturowego”, zostaje włączona możliwość wyboru etapów aktywujących przełącznik O2 jednostki centralnej. Dostępne opcje aktywacji to:

- ◇ Podłoga
- ◇ Grzejniki\*

**\*Uwaga:** Ta opcja będzie dostępna tylko wtedy, gdy Aktywacja wyjścia O1 (gdy logika działania to „Zapotrzebowanie obiegu wysokotemperaturowego”) jest ustawiona jako „Powietrze”.

- **Activation delay [Opóźnienie włączenia].** Pozwala wybrać czas opóźnienia włączenia jednostki produkcyjnej od 0 do 7 minut (domyślnie 3 min).

<sup>1</sup>Parametry niedostępne w termostacie Airzone Blueface Zero

- **Input DI1 (Wejście DI1)**<sup>1</sup>. (Tylko dla Airzone Cloud) Umożliwia modyfikację logiki działania wejścia cyfrowego. Dostępne konfiguracje to:
  - ♦ **Disabled (Wyłączone)**: Blokuje wejście alarmowe, więc podczas otwierania/zamykania styku nie są podejmowane żadne działania.
  - ♦ **Alarm (NC) (domyślnie)**: Po odebraniu ostrzeżenia alarmowego w jednostce klimatyzacyjnej zostaje uruchomiony Stop mode (Tryb zatrzymania), zamykający wszystkie przepustnice systemu i blokujący tryb pracy.
  - ♦ **Alarm akustyczny (NC)\***: aAlarm do podłączenia czujnika wycieku czynnika chłodniczego, działanie normalnie zamknięte. Po rozwarciu styku aktywowany jest błąd „wyciek czynnika chłodniczego”
  - ♦ **Alarm akustyczny (NO)\***: Alarm do podłączenia czujnika wycieku czynnika chłodniczego, zachowanie normalnie otwarte. Gdy styk jest zamknięty, aktywowany jest błąd „wycieku czynnika chłodniczego”.

*\*Uwaga: Jeśli ten alarm jest aktywny, w menu informacyjnym Airtools Bluetooth pojawi się parametr „Silence alarm [Wycisz alarm]”. Spowoduje to zatrzymanie ostrzeżenia akustycznego termostatów, ale nie wyeliminuje błędu..*
- **Return temperature [Temperatura powrotu]**. (Opcja niedostępna w modelu AZCE6THINKR) (Opcja dostępna wyłącznie w instalacjach wyposażonych w sondę zabezpieczającą). Pozwala określić graniczne temperatury bezpieczeństwa wyłączające system dla ochrony urządzeń klimatyzujących powietrze w trybie ogrzewania (32°C, 34°C i 36°C) i chłodzenia (6°C, 8°C i 10°C). Domyślnie ustawiona temperatura bezpieczeństwa dla ogrzewania to 34°C, a dla chłodzenia 8°C.

## Fazy trybu ogrzewania<sup>1</sup>

- **Heating mode phases [Fazy trybu ogrzewania]**. (Tylko w Airzone Cloud w przypadku posiadania klimatyzacji powietrza w którejś strefie) Permite definir las fases que actúan en las etapas del Modo Frío para poder realizar diferentes combinaciones en función de las necesidades de la instalación. Las fases disponibles son las siguientes:
  - ♦ **Faza „Air only preparation” [Przygotowanie, tylko klimatyzacja]**: Pozwala uruchomić fazę „Cooling” [Chłodzenie] wyłącznie za pomocą klimatyzacji powietrza aż do osiągnięcia wybranej różnicy między temperaturą otoczenia a temperaturą zadaną. Po osiągnięciu tej różnicy włącza się faza łączona (powietrze + promiennik). Ta faza jest dostępna i włączona (domyślnie) tylko w instalacjach z klimatyzacją powietrza w którejś ze stref.
  - ♦ **Faza „Cooling” [Chłodzenie]**: Pozwala uruchomić fazę łączoną według skonfigurowanych parametrów:
    - » **Air supply [Dostarczane powietrze]**: Umożliwia ustawienie różnicy temperatury w odniesieniu do temperatury zadanej, która powoduje wyłączenie klimatyzacji powietrza. Ta opcja jest dostępna, gdy istnieje klimatyzacja powietrza w którejś ze stref. Domyślnie 0,5°C.

<sup>1</sup> Parametry niedostępne w termostacie Airzone Blueface Zero

## Fazy trybu ogrzewania<sup>1</sup>

- **Heating mode phases [Fazy trybu ogrzewania].** *(Tylko w Airzone Cloud)* Pozwala określić, które fazy mają działać w Heating Mode [Tryb ogrzewania], aby umożliwić różne kombinacje w zależności od potrzeb instalacji. Dostępne są następujące fazy:
  - ♦ **Faza „Air only preparation” [Przygotowanie, tylko klimatyzacja]:** *(Opcja dostępna tylko w przypadku posiadania klimatyzacji powietrza w którejś strefie)* Pozwala uruchomić fazę „Heating” [Ogrzewanie] wyłącznie za pomocą klimatyzacji powietrza aż do osiągnięcia wybranej różnicy między temperaturą otoczenia a temperaturą zadaną. Po osiągnięciu tej różnicy włącza się faza łączona (powietrze + promiennik). Ta faza jest dostępna i włączona (domyślnie) tylko w instalacjach z klimatyzacją powietrza w którejś ze stref.
  - ♦ **Faza „Heating” [Ogrzewanie]:** Pozwala uruchomić fazę łączoną według skonfigurowanych parametrów:
    - » **Air supply [Dostarczane powietrze]:** *(Opcja dostępna tylko w przypadku posiadania klimatyzacji powietrza w którejś strefie)* Umożliwia ustawienie różnicy temperatury w odniesieniu do temperatury zadanej, która powoduje wyłączenie klimatyzacji powietrza. Ta opcja jest dostępna, gdy istnieje klimatyzacja powietrza w którejś ze stref. Domyślnie 0,5°C.
    - » **Radiator supply [Grzejnik pomocniczy]:** *(Opcja dostępna tylko w przypadku posiadania grzejników w którejś strefie)* Umożliwia ustawienie różnicy temperatury w odniesieniu do temperatury zadanej, która powoduje wyłączenie fazy łączonej. Ta opcja jest dostępna, gdy istnieją grzejniki w którejś ze stref. Domyślnie 0,5°C.

## IAQ<sup>1</sup>



















- **IAQ ranges [Zakresy IAQ].** *(Tylko dla Airzone Cloud i instalacji z AirQ Box)* Pozwala zdefiniować zakresy (górny i dolny) dla pomiaru IAQ.
- **AirQ Box S installed (Zainstalowane AirQ Box S).** *(Tylko w Airzone Cloud i modułami rozszerzeń AZX6AIQBOXS)* Należy wskazać liczbę zainstalowanych modułów rozszerzeń w celu prawidłowego działania systemu. Liczba aktywowanych jonizatorów będzie zależeć od stref zgłaszających zapotrzebowanie.

<sup>1</sup>Parametry niedostępne w termostacie Airzone Blueface Zero

## Termostat

- **System address [Adres systemu].** (Niedostępny w systemach, w których Webserver jest skonfigurowany jako BACnet) (Dostępny tylko za pośrednictwem Bluetooth z centrali) Pozwala określić numer systemu w instalacji. Domyślnie pokazuje wartość 1. System wyświetli wartości wolnych adresów do wartości maksymalnej 99.

W przypadku posiadania adresu 1 i centrali kontrolnej jednostek roboczych Airzone (AZX6CCPGAWI) w instalacji, dostępna jest funkcja Supermaster [Nadrzędny], która pozwala narzucić tryb pracy systemu 1 pozostałym systemom podłączonym do AZX6CCPGAWI w sposób półwymuszony:

Tryb pracy systemu 1	Dostępne tryby pracy pozostałych systemów
	
	   
	   
	  
	 

- **Information [Informacja].** Pozwala wyświetlić następujące informacje:
  - ♦ **Strefa:** firmware, strefa, przypisanie, siłownik (tylko AZCE8CB1MOT) i status połączenia.
  - ♦ **System:** firmware, ustawienia, informacja o panelach sterowania systemem oraz instalacji.
  - ♦ **Urządzenia:** pokazuje elementy podłączone do systemu.
  - ♦ **Webserver:** firmware, adres IP, brama sieciowa, MAC i PIN.
- **BACnet.** (Tylko w instalacjach, w których Webserver jest skonfigurowany jako BACnet) Ta opcja wyświetla identyfikator urządzenia, port uplink, adres IP, maskę podsieci oraz IP bramy i pozwala je zmieniać. W tym celu należy nacisnąć wartość, zmienić ją i następnie nacisnąć przycisk potwierdzenia. Domyślne wartości:
  - ♦ Device ID [Identyfikator urządzenia]: 1000
  - ♦ Port: 47808
  - ♦ IP Address [Adres IP]: DHCP
- **Reset system [Resetowanie systemu].** Opcja dostępna tylko w termostatach głównych Airzone Blueface Zero) Umożliwia zresetowanie systemu, czyli przywrócenie ustawień fabrycznych. Aby na nowo skonfigurować termostaty, patrz sekcja „Konfiguracja wstępna”.

<sup>1</sup>Parametry niedostępne w termostacie Airzone Blueface Zero

## PARAMETRY STRFY

### Klimatyzacja z ogrzewaniem

- **Use mode [Tryb użytkowania].** Umożliwia ustawienie termostatu w różnych strefach systemu w trybie Basic [Podstawowy] lub Advanced [Zaawansowany]. Domyślnie jest ustawiony jako Advanced [Zaawansowany]. W trybie Basic [Podstawowy] można kontrolować następujące parametry::

- ◊ Włączanie/wyłączanie
- ◊ Temperatura zadana
- ◊ Tryb pracy (opcja dostępna tylko w termostacie głównym)

W przypadku skonfigurowania termostatu Lite jako Basic [Podstawowy] nie będzie on umożliwiał sterowania i będzie działał wyłącznie jako czujnik temperatury w strefie. Sterowanie tą strefą będzie możliwe z poziomu Blueface Zero lub Airzone Cloud..

Jeśli konieczne jest ponowne ustawienie termostatu jako Advanced [Zaawansowanego], należy przejść do menu Ustawienia zaawansowane i aktywować tryb użytkowania Advanced [Zaawansowany].

- **Master (Główny)\*.** Umożliwia skonfigurowanie termostatu jako termostatu Master [Głównego] lub Zone [Strefowego].

*\*Uwaga: Jeśli termostat jest skonfigurowany jako Master [Główny], nie jest możliwe skonfigurowanie kolejnego termostatu jako głównego.*

- **Output configuration (Konfiguracja wyjść).** (Tylko w Airzone Cloud) Wyświetla i pozwala wybrać wyjścia sterowania przypisane do termostatu.
- **Offset [Kompensacja temperatury].** Pozwala skorygować pomiar temperatury otoczenia w poszczególnych lub we wszystkich strefach w celu skompensowania odchyłeń spowodowanych pobliskimi źródłami ciepła/zimna, w zakresie wartości kompensacji od -2,5°C do 2,5°C w krokach co 0,5°C. Domyślnie ustawiona wartość to 0°C.

### Termostat

- **Control stages [Fazy kontrolne].** Pozwala skonfigurować ogrzewanie i chłodzenie w wybranej strefie lub we wszystkich strefach systemu. Opcje ustawień:
  - ◊ **Air [Powietrze]:** włącza ogrzewanie/chłodzenie powietrza w wybranej strefie.
  - ◊ **Radiant [Promiennik]:** włącza ogrzewanie/chłodzenie promiennikowe w wybranej strefie.
  - ◊ **Combined [Łączony]:** włącza ogrzewanie powietrza i ogrzewanie promiennikowe w wybranej strefie i pozwala użytkownikowi wybrać rodzaj ogrzewania dla tej strefy: Air [Powietrze], Radiant [Promiennik] lub Combined [Łączony] (patrz sekcja Ustawienia strefy dla termostatu Blueface Zero, Fazy).
  - ◊ **Off [Wył.]:** wyłącza ogrzewanie/chłodzenie w wybranej strefie.
- **Reset thermostat [Resetowanie termostatu].** (Opcja niedostępna w strefach sterowanych zdalnie) Pozwala zresetować termostat, przywracając go do menu konfiguracji wstępnej.

<sup>1</sup> Parametry niedostępne w termostacie Airzone Blueface Zero

## IAQ<sup>1</sup>

Tylko dla Airzone Cloud i instalacji z AZX6AIQSNB.

- **Controlled mechanical ventilation [Kontrolowana wentylacja mechaniczna].** Umożliwia sterowanie urządzeniami wentylacyjnymi poprzez przełącznik lub wyjście 0-10 V. Domyślnie jest włączone.
  - ♦ **Steady ventilation [Wentylacja stała]\*.** Umożliwia podjęcie działań w zakresie wentylacji pomieszczenia, niezależnie od tego, czy jest to wymagane, czy nie. Jeśli ten parametr jest włączony, a IAQ strefy ma wartość „Good” [Dobra], wentylacja pozostanie aktywna zgodnie z wartością zdefiniowaną w Vmin. Jeśli opcja jest wyłączona, a IAQ strefy ma wartość „Good” [Dobra], wentylacja zostanie zatrzymana.
  - ♦ **Vmin / Vmax\*.** Umożliwia zdefiniowanie minimalnej i maksymalnej wartości napięcia dla wyjścia 0-10 V.

*\*Uwaga: Opcja ta będzie widoczna zawsze wtedy, gdy włączony zostanie parametr „Controlled mechanical ventilation” [Kontrolowana wentylacja mechaniczna].*
- **Humidity control [Kontrola wilgotności].** Pozwala aktywować jednostkę wentylacyjną w przypadku przekroczenia progów wilgotności ustawionych w zakładce Variables [Zmienne]. Domyślnie jest wyłączona.
  - ♦ **High humidity [Wysoka wilgotność].** Wentylacja włączy się tylko wtedy, gdy wartość wilgotności przekroczy górny próg zakresu zdefiniowanego jako „Good” [Dobry]. Domyślnie jest wyłączona.
  - ♦ **Low humidity [Niska wilgotność].** Wentylacja włączy się tylko wtedy, gdy wartość wilgotności spadnie poniżej dolnego progu zakresu zdefiniowanego jako „Good” [Dobry]. Domyślnie jest włączona.

*\*Uwaga: Opcja ta będzie widoczna zawsze wtedy, gdy włączony zostanie parametr „Controlled mechanical ventilation” [Kontrolowana wentylacja mechaniczna].*
- **Variables.** Umożliwia zdefiniowanie zakresów i wag różnych zmiennych dostępnych do obliczenia indeksu IAQ. Dostępne pomiary są następujące:
  - ♦ **Ranges (Zakresy).** Konfiguracja progów dla statusu „Good (Dobra) / Medium (Umiarkowana) / Low (Dostateczna)” dla każdej zmiennej według kryteriów użytkownika.
  - ♦ **Weighting (Współczynnik).** Pozwala wybrać współczynnik dla każdej zmiennej w obliczeniach wskaźnika jakości powietrza wewnętrznego. Współczynnik jest wybierany z rozwijanej listy w przedziałach co 10%, od 0% do 100%. Wybranie współczynnika 0% spowoduje, że zmienna nie będzie uwzględniana w obliczeniach wskaźnika IAQ. Domyślne wartości:
    - » Temperatura (Temp.): domyślnie przypisany współczynnik 0%.
    - » Wilgotność względna (RH): domyślnie przypisany współczynnik 0%.
    - » Poziomy CO<sub>2</sub> (CO<sub>2</sub>): domyślnie przypisany współczynnik 80%.
    - » Cząstki o średnicy mniejszej niż 2,5 µm (PM<sub>2,5</sub>): domyślnie przypisany współczynnik 30%.
    - » Cząstki o średnicy mniejszej niż 10 µm (PM<sub>10</sub>): domyślnie przypisany współczynnik 30%.
    - » Lotne związki organiczne (TVOC): domyślnie przypisany współczynnik 20%.
  - ♦ **Reset to default values (Przywróć wartości domyślne).** Przywraca domyślną konfigurację zakresów i współczynników.

## PARAMETRY OPERACYJNE

Parametry dostępne w instalacjach z AZX6CCPGAWI. Sterowanie za pośrednictwem Airzone Cloud.

- **Type of installation (Rodzaj instalacji).** Pozwala zmienić logikę działania dla przekaźników sterujących w CCP:
  - ◊ Aerothermal [Pompa ciepła] (domyślnie)
  - ◊ 2 pipes [2 rury]
  - ◊ 4 pipes [4 rury]
  - ◊ Radiant
- **Activation delay [Opóźnienie włączenia].** Pozwala wybrać czas opóźnienia włączenia jednostki produkcyjnej od 0 do 7 minut (domyślnie 3 min).
- **Water outlet temperatures [Temperatury dostarczanej wody].** *(Tylko w instalacjach z bramą AZX8GAWXXX / AZX6GAWXXX)* Pozwala określić temperatury wody na wyjściu systemu z pompą ciepła w trybie chłodzenia i ogrzewania. Zakres temperatur zależy od parametrów pompy. Wartości domyślne:
  - ◊ Air in cooling mode [Powietrze w trybie chłodzenia]: 10°C
  - ◊ Radiant in cooling mode [Promiennik w trybie chłodzenia]: 18°C
  - ◊ Air/Radiator in heating mode [Powietrze/Grzejnik w trybie ogrzewania]: 50°C
  - ◊ Radiant in heating mode [Promiennik w trybie ogrzewania]: 35°C
- **DHW function [Funkcja CWU].** Pozwala skonfigurować działanie systemu, gdy produkowana jest ciepła woda użytkowa. Jest domyślnie włączona.
  - ◊ **Enabled [Włączona]:** Nie pozwala na zapotrzebowanie na klimatyzację powietrza jednocześnie z produkcją ciepłej wody użytkowej.
  - ◊ **Disabled [Wyłączona]:** Pozwala na zapotrzebowanie na klimatyzację powietrza jednocześnie z produkcją ciepłej wody użytkowej.
- **Cooling mixing valve [Zawór mieszający w trybie chłodzenia].** *(Tylko w instalacjach z bramą AZX8GAWXXX / AZX6GAWXXX)* Wybierz tryb „Auto” [Automatyczny] w przypadku posiadania w instalacji zaworów mieszających w trybie chłodzenia. Domyślnie ustawiony jest tryb „Manual” [Ręczny].
  - ◊ **Tryb ręczny:** Ustawia punkt rosy na 19 °C.
  - ◊ **Tryb automatyczny:** Wykorzystuje temperaturę wody zasilającej chłodnicę do obliczenia punktu rosy.

# Błędy

W przypadku termostatów Airzone Blueface Zero i Think na ekranie wyświetli się ostrzeżenie. 

## OSTRZEŻENIA

**Anti-freezing [Ochrona przez zamarznięciem].** Wyświetla się, gdy ta funkcja jest aktywna.

**Active window [Otwarte okno].** Informuje, że klimatyzacja w strefie została chwilowo wstrzymana z powodu otwarcia okna. Opcja dostępna jedynie w systemach z włączoną kontrolą okien.

**DHW [CWU].** Ciepła woda użytkowa jest włączona. W przypadku włączenia tej funkcji w systemie dysponującym kontrolą ciepłej wody użytkowej w jednostce roboczej, na wyświetlaczu Blueface Zero pojawi się ten komunikat, a klimatyzacja zostanie wstrzymana w danej strefie.

**Active dew protection [Włączona ochrona antykondensacyjna].** To ostrzeżenie informuje, że istnieje ryzyko kondensacji w ogrzewaniu promiennikowym i włączono klimatyzację powietrza, aby temu zapobiec.

**Active dew [Kondensacja].** To ostrzeżenie informuje, że istnieje ryzyko kondensacji wody i strefa została wyłączona. Włączony zostanie osuszacz powietrza, jeśli jest zainstalowany. Opcja dostępna w systemach z ogrzewaniem promiennikowym w trybie chłodzenia.

**Lite dew protection [Ochrona antykondensacyjna Lite].** *(Tylko w termostatach Blueface Zero)* To ostrzeżenie informuje, że istnieje ryzyko kondensacji w ogrzewaniu promiennikowym i, aby temu zapobiec, włączono klimatyzację powietrza w strefie, w której znajduje się termostat Lite.

**Lite dew [Kondensacja Lite].** *(Tylko w termostatach Blueface Zero)* Informuje, że istnieje ryzyko kondensacji wody i wyłączono strefę, w której znajduje się termostat Lite. Po dotknięciu ikony na ekranie głównym zostanie wskazana strefa, której dotyczy ostrzeżenie.

**Humidity [Wilgotność].** *(Tylko w instalacjach z modułem AZCE8CMIDRY)* To ostrzeżenie informuje, że w strefie przekroczona została wilgotność maksymalna i włączony został osuszacz powietrza.

**Low battery [Niski poziom baterii].** *(Tylko w termostatach bezprzewodowych Think)* Ostrzeżenie o niskim poziomie baterii.

**Battery Lite [Baterii Lite].** *(Tylko w termostatach Blueface Zero)* Ostrzeżenie o niskim poziomie baterii. Po dotknięciu ikony na ekranie głównym zostanie wskazana strefa, której dotyczy ostrzeżenie.

**Low valve battery [Niski poziom baterii zaworu].** *(Tylko w instalacjach z modułem AZCE8CMIVALR)* Ostrzeżenie o niskim poziomie baterii zaworu.

**NTC2 alarm [Alarm NTC2].** Błąd pomiaru czujnika temperatury.

**Filter Maintenance [Konserwacja filtra].** Informuje o potrzebie serwisowania filtra.

**Priorytet CAI aktywowany.** Oznacza to, że włączono wentylację i jonizację, ponieważ zmierzony poziom cząstek jest średni lub niski.

**Nie wykryto miernika zużycia.** *(Tylko w Airzone Cloud)* To ostrzeżenie oznacza, że system wymaga miernika zużycia, a żaden nie został wykryty ani powiązany z lokalizacją w Airzone Cloud.

## BŁĘDY

W przypadku wystąpienia któregokolwiek z poniżej wymienionych błędów należy skontaktować się z instalatorem:

### Błędy komunikacji

- 1. Termostat – Centrala
- 8. Termostat Lite – Centrala
- 9. Brama – System Airzone
- 10. Brama BACnet – Centrala
- 11. Brama – Jednostka wewnętrzna
- 12. Webserver – System Airzone
- 13. Moduł kontrolny elementów systemu promiennikowego – Centrala
- 15. Miernik zużycia energii – Centrala
- 17. Brama Lutron – System Airzone
- 18. Moduł osuszacza powietrza – Centrala
- C-02. Centrala kontrolna jednostek roboczych – Centrala
- C-09. Brama instalacji aerotermicznej – Centrala kontrolna jednostek roboczych
- C-11. Brama instalacji aerotermicznej – Pompa ciepła
- V01. Moduł AZCE8CMIVALR – Centrala
- V02. Moduł AZCE8CMIVALR – Głowica AZX6ACTIVALR

**AC unit error [Błąd jednostki klimatyzacji].** Nieprawidłowe działanie jednostki klimatyzacyjnej  
**AC unit error [Błąd jednostki klimatyzacji].** Wyciek czynnika chłodniczego

### Inne błędy

- 5. Czujnik temperatury w obiegu otwartym
- 6. Spięcie w czujniku temperatury
- 16. Błąd pomiaru miernika zużycia energii
- 19. Błąd zworki alarmu
- R05. Obwód otwarty w czujniku temperatury modułu kontrolnego elementów systemu promiennikowego
- R06. Spięcie w czujniku temperatury modułu kontrolnego elementów systemu promiennikowego

### Błędy związane z oczyszczaniem

- IAQ0. AirQ Sensor (AZX6AIQSNSB) nie został wykryty
- IAQ1. Utrata komunikacji urządzenia AZAIQBOXDCHM / AZX6AIQBOXM z centralą
- IAQ7. Utrata łączności między AZX6AIQSNSB a centralą
- IAQ8. AirQ Box (AZAIQBOXDCHM / AZX6AIQBOXM) nie został wykryty

### Błędy Lite

W przypadku termostatów Airzone Lite jeśli ikona On/Off [Wł./Wył.]  mruga szybko na czerwono, oznacza to utratę połączenia z centralą.

## Błąd 1. Termostat (Przewodowy) - Centrala

Ten błąd uniemożliwia sterowanie strefą. Sprawdź, czy błąd pojawia się na wszystkich termostatach – w takim przypadku sprawdź, czy centrala systemu działa prawidłowo. Aby rozwiązać ten problem, sprawdź:

1. Status centrali: Prawidłowe zasilanie.
2. Status centrali: Prawidłowe działanie diod LED magistrali połączeniowej Airzone/①.
3. Połączenia: Sprawdź, czy złącza w centrali i termostacie mają prawidłową biegunowość.
4. Przewód: Sprawdź, czy napięcie między biegunami (A/-) i (B/-) wynosi 1,8 VDC.
5. Uruchom ponownie strefę i przypisz ją ponownie do systemu:
  - Termostaty Blueface Zero: Naciśnij słowo „Reset” [Resetowanie], aby uruchomić ponownie urządzenie. Jeśli błąd nie ustępuje, naciśnij długo ikonę i zresetuj termostat. Wykonaj proces konfiguracji wstępnej systemu.
  - Termostaty Think: Naciśnij długo **AIRZONE** i wykonaj proces konfiguracji wstępnej systemu.
6. Ponowne uruchomienie systemu: Jeśli system zostanie uruchomiony ponownie, ten błąd może wyświetlić się na termostatach z powodu ich uruchamiania. Komunikat powinien zniknąć ok. 30 sekund po zakończeniu uruchamiania.

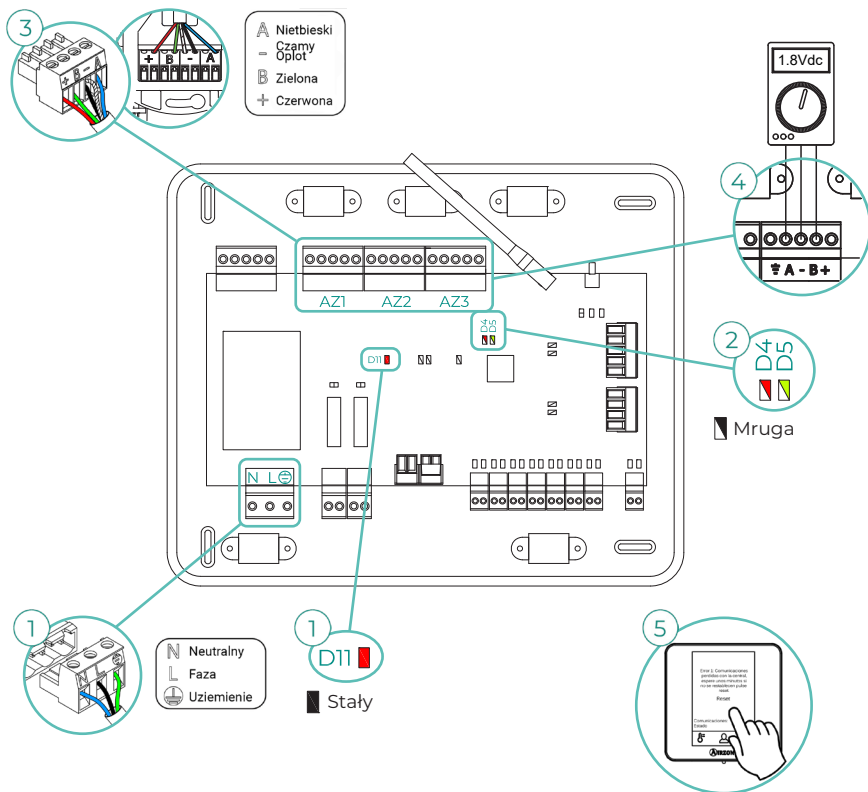

## Błąd 1. Termostat (Bezprzewodowy) - Centrala

Ten błąd uniemożliwia sterowanie strefą. Sprawdź, czy błąd pojawia się na wszystkich termostatach – w takim przypadku sprawdź, czy centrala systemu działa prawidłowo. Aby rozwiązać ten problem, sprawdź:

1. Status termostatu: Sprawdź, czy termostat jest w zasięgu centrali za pomocą opcji Information [Informacje] (parz sekcja Ustawienia zaawansowane systemu, parametry System) lub zbliż termostat do centrali – jeśli odzyska połączenie, konieczna będzie zmiana jego lokalizacji, ponieważ znajdował się poza zasięgiem.
2. Status centrali: Prawidłowe zasilanie.
3. Status centrali: Prawidłowe działanie diod LED komunikacji bezprzewodowej/①.
4. Uruchom ponownie strefę i przypisz ją ponownie do systemu. W tym celu naciśnij długo AIRZONE i wykonaj proces konfiguracji wstępnej systemu. Pamiętaj, że w celu przypisania urządzeń bezprzewodowych należy wcześniej otworzyć kanał transmisji bezprzewodowej do przypisania z poziomu centrali za pomocą przycisku SW1/② lub z poziomu dowolnego termostatu za pomocą opcji Radio channel [Kanał transmisji bezprzewodowej] w menu Ustawienia zaawansowane systemu, w parametrach Zone [Strefa].
5. Ponowne uruchomienie systemu: Jeśli system zostanie uruchomiony ponownie, ten błąd może wyświetlić się na termostatach z powodu ich uruchamiania. Komunikat powinien zniknąć ok. 30 sekund po zakończeniu uruchamiania.

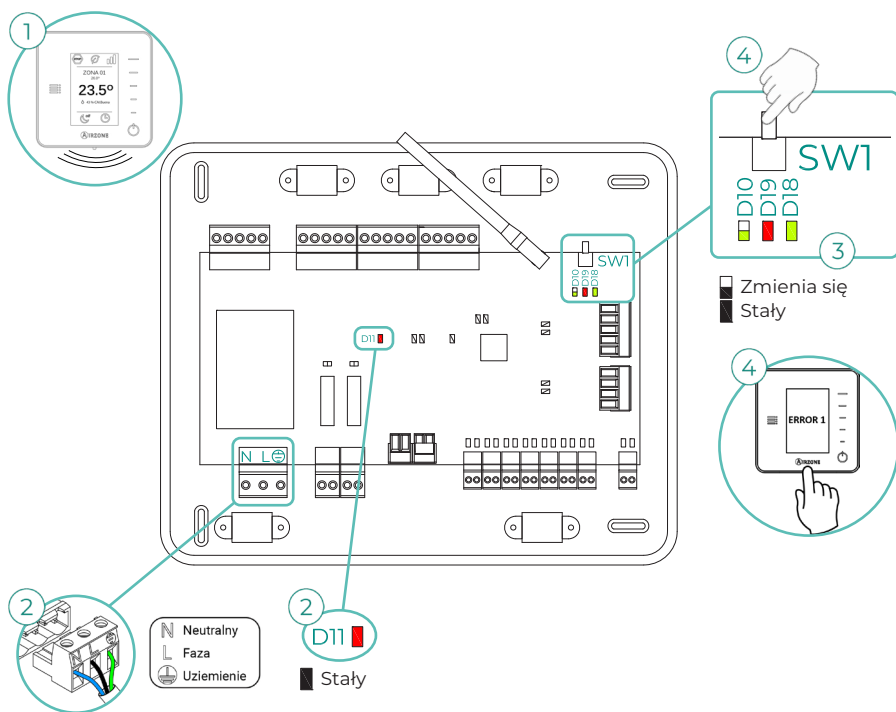

## Błąd 5. Czujnik temperatury w obiegu otwartym

Strefa traci możliwość pomiaru temperatury otoczenia, w wyniku czego nie może zgłaszać zapotrzebowania. W takim przypadku należy wymienić urządzenie lub wysłać je do naprawy.

## Błąd 6. Śpięcie w czujniku temperatury

Strefa traci możliwość pomiaru temperatury otoczenia, w wyniku czego nie może zgłaszać zapotrzebowania. W takim przypadku należy wymienić urządzenie lub wysłać je do naprawy.

## Błąd 8. Termostat Lite (Przewodowy) - Centrala

Strefa traci możliwość pomiaru temperatury otoczenia przez przypisany przewodowy termostat Lite, w wyniku czego nie może zgłaszać zapotrzebowania. Sprawdź z poziomu termostatu Blueface Zero, z którym termostatem Lite utracono komunikację. Aby rozwiązać ten problem, sprawdź:

1. Połączenia: Sprawdź, czy złącza w centrali i czujniku mają prawidłową biegunowość.
2. Przewód: Sprawdź, czy napięcie między biegunami (A/-) i (B/-) wynosi 1,8 VDC.
3. Sprawdź, czy w termostacie wybrano mikroprzełącznik odpowiadający przypisanej strefie. Jeśli tak nie jest, włącz go, ustawiając mikroprzełącznik w górnej pozycji dla wybranego numeru strefy.

**Pamiętaj:** Jeśli konieczna jest zmiana numeru strefy, najpierw należy zresetować termostat i uruchomić sekwencję przypisywania.

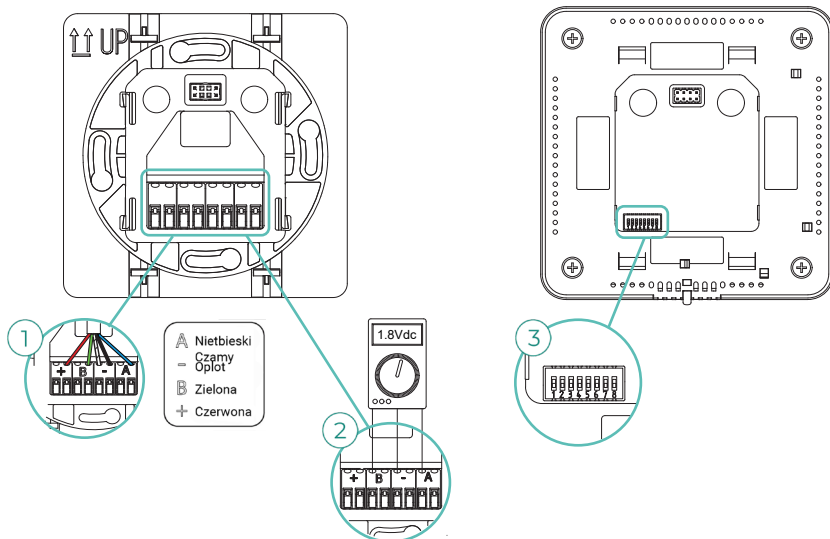

## Błąd 8. Termostat Lite (Bezprzewodowy) - Centrala

Strefa traci możliwość pomiaru temperatury otoczenia przez przypisany bezprzewodowy termostat Lite, w wyniku czego nie może zgłaszać zapotrzebowania. Sprawdź z poziomu termostatu Blueface Zero, z którym termostatem Lite utraciono komunikację. Aby rozwiązać ten problem, sprawdź:

1. Zasilanie: Sprawdź stan baterii i w przypadku wątpliwości wymień ją na nową.
2. Sprawdź, czy w termostacie Lite wybrano mikroprzełącznik odpowiadający przypisanej strefie. Jeśli tak nie jest, włącz go, ustawiając w górnej pozycji mikroprzełącznik dla wybranego numeru. Pamiętaj, że w celu przypisania urządzeń bezprzewodowych należy wcześniej otworzyć kanał transmisji bezprzewodowej do przypisania z poziomu centrali za pomocą przycisku SW1 z poziomu dowolnego termostatu za pomocą opcji Radio channel [Kanał transmisji bezprzewodowej] w menu Ustawienia zaawansowane systemu, w parametrach Zone [Strefa].

**Pamiętaj:** Jeśli konieczna jest zmiana numeru strefy, najpierw należy zresetować termostat i uruchomić sekwencję przypisywania.

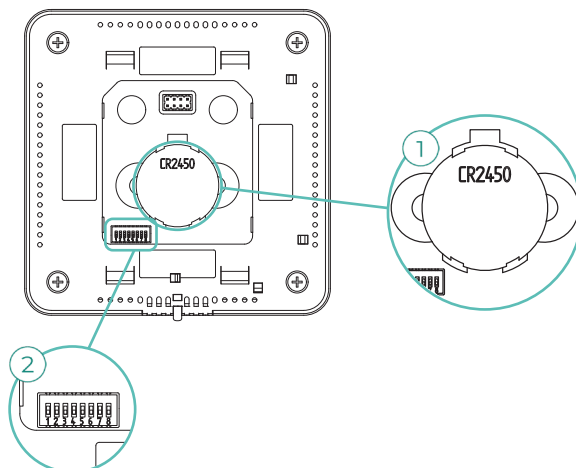

## Błąd 9. Brama - System Airzone

System traci komunikację z bramą i, w następstwie, z jednostką klimatyzacji. System otworzy wszystkie swoje strefy i wyłączy sterowanie z poziomu termostatów systemu, pozwalając na obsługę jednostki z termostatu producenta. Aby rozwiązać ten problem, sprawdź:

1. Sprawdź, czy brama jest prawidłowo podłączona do portu IU w centrali.
2. W przypadku bramy na szynie DIN sprawdź, czy złącza w bramie i porcie IU w centrali mają prawidłową biegunowość.
3. Sprawdź, czy status diod LED podłączonej bramy jest prawidłowy. W tym celu zapoznaj się z sekcją Autodiagnostyka lub ze specyfikacją techniczną bramy.

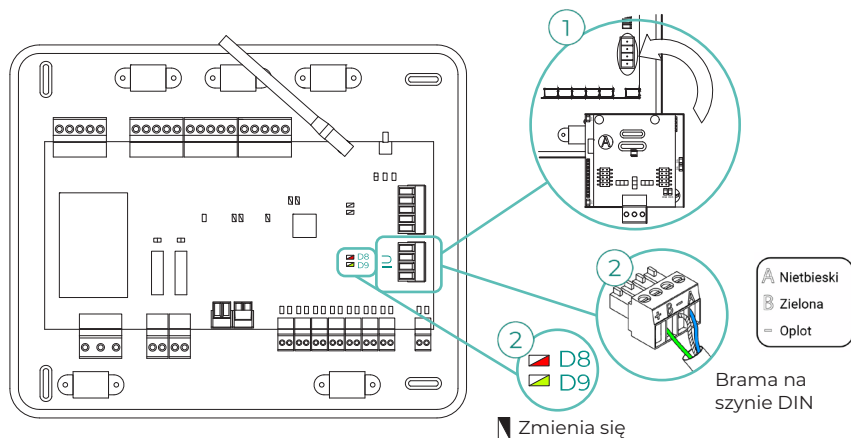

## Błąd 10. Brama BACnet - Centrala

Webserver skonfigurowany jako BACnet

System traci komunikację z Webserver. Sprawdź, czy Webserver jest prawidłowo podłączony do portu automatyki domowej (DM1) w centrali.

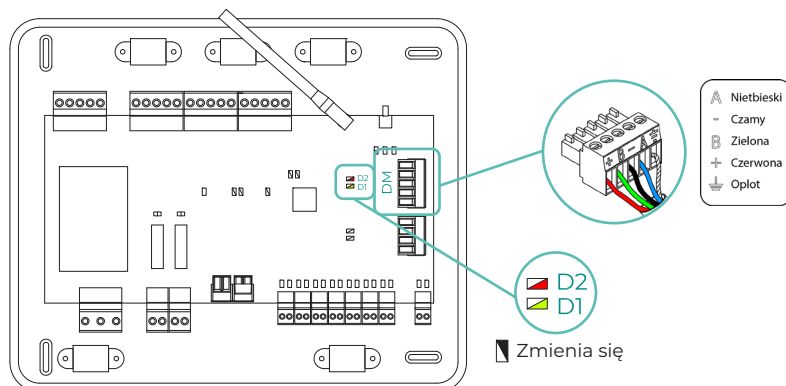

## Błąd 11. Brama - Jednostka wewnętrzna

Brama traci komunikację z jednostką klimatyzacji. System otworzy wszystkie swoje strefy i wyłączy sterowanie z poziomu termostatów systemu, pozwalając na obsługę jednostki z termostatu producenta. Aby rozwiązać ten problem, sprawdź:

1. Czy jednostka klimatyzacyjna ma zasilanie. W tym celu sprawdź, czy termostat dla jednostki jest włączony.
2. Sprawdź, czy jednostka działa prawidłowo niezależnie od systemu. W tym celu odłącz jednostkę klimatyzacyjną od systemu Airzone i włącz ją z poziomu termostatu jednostki.
3. Połączenia: Sprawdź, czy złącza w bramie i jednostce wewnętrznej mają prawidłową biegunowość. Zapoznaj się ze specyfikacją techniczną bramy.
4. Sprawdź, czy status diod LED podłączonej bramy jest prawidłowy. W tym celu zapoznaj się z sekcją Autodiagnostyka lub ze specyfikacją techniczną bramy.

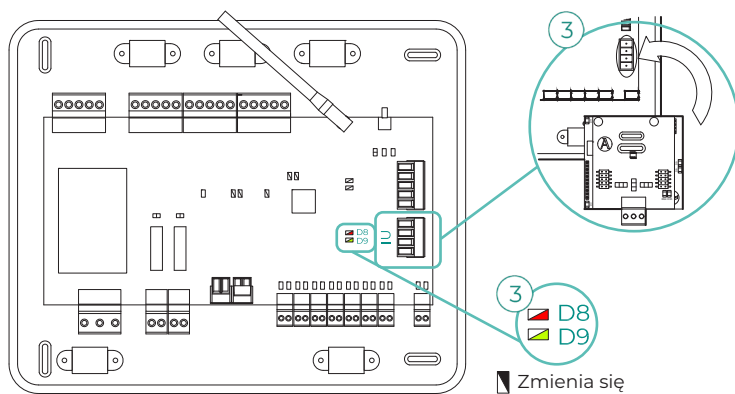

## Błąd 12. Webserver - System Airzone

System traci komunikację z Webserver. Aby rozwiązać ten problem, sprawdź:

1. Sprawdź, czy Webserver jest prawidłowo podłączony do portu automatyki domowej w centrali.
2. Sprawdź, czy złącza w Webserver i porcie automatyki domowej mają prawidłową biegunowość.
3. Sprawdź, czy status diod LED Webserver jest prawidłowy. W tym celu zapoznaj się z sekcją Autodiagnostyka lub ze specyfikacją Webserver.

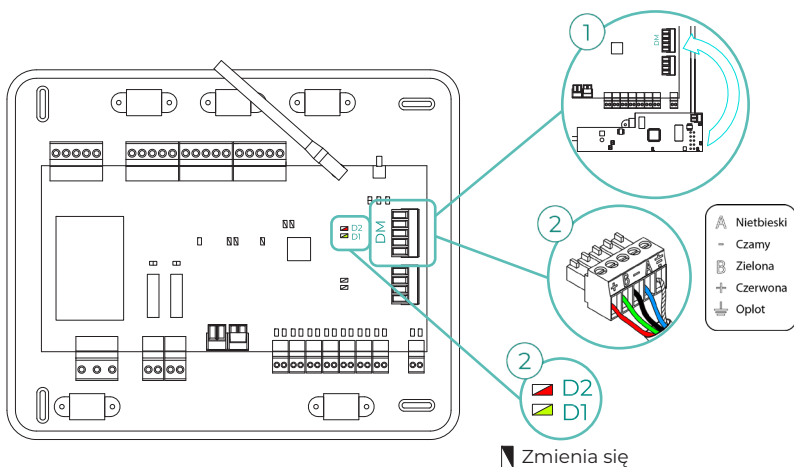

### Błąd 13. Moduł kontrolny elementów systemu promiennikowego - Centrala

Ten błąd uniemożliwia systemowi sterowanie urządzeniem. Aby rozwiązać ten problem, sprawdź:

1. Status modułu kontrolnego elementów systemu promiennikowego: Prawidłowe zasilanie.
2. Status modułu kontrolnego elementów systemu promiennikowego i centrali systemu: Prawidłowe działanie diod LED magistrali CAN (a) / (b).
3. Połączenia: Sprawdź, czy złącza w centrali i module kontrolnym elementów systemu promiennikowego mają prawidłową biegunowość.
4. Przewód: Sprawdź, czy napięcie między biegunami (A/-) i (B/-) wynosi 1,8 VDC.

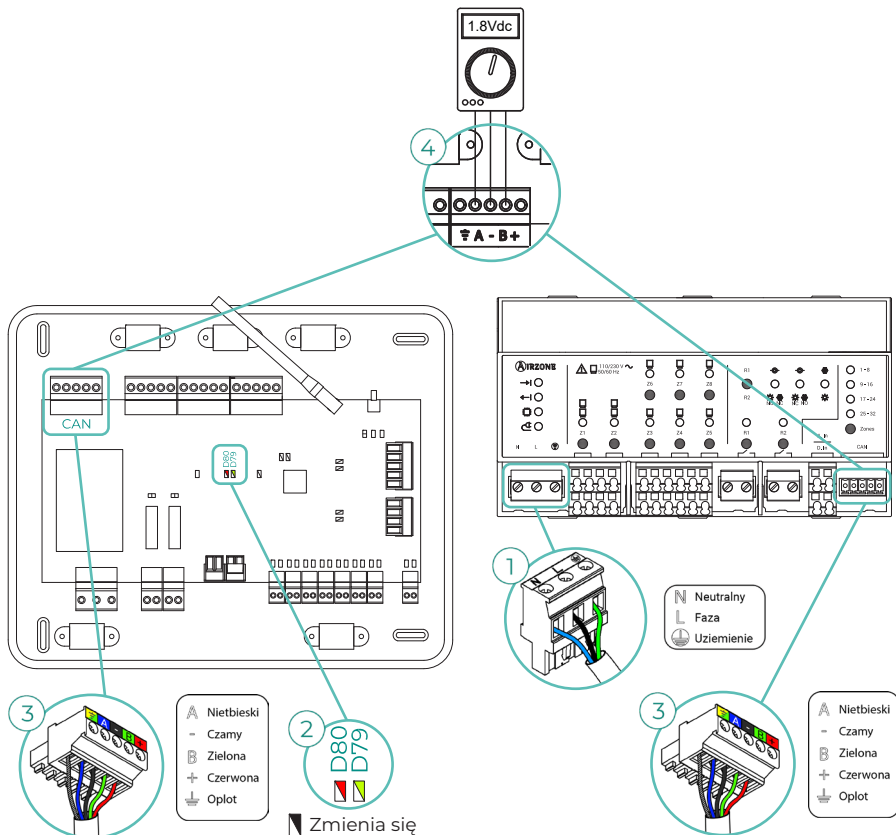

## Błąd 17. Brama Lutron - System Airzone

Webserver skonfigurowany jako Lutron

System traci komunikację z Webserver. Sprawdź, czy Webserver jest prawidłowo podłączony do portu automatyki domowej (DM1/) w centrali.

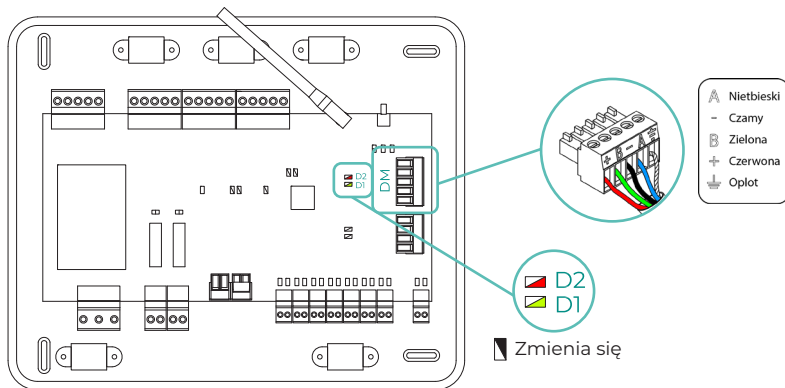

## Błąd 18. Moduł osuszacza powietrza - Centrala

Ten błąd uniemożliwia systemowi sterowanie urządzeniem. Aby rozwiązać ten problem, sprawdź:

1. Status modułu osuszacza powietrza: Prawidłowe zasilanie.
2. Status modułu osuszacza powietrza i centrali systemu: Prawidłowe działanie diod LED magistrali CAN.
3. Połączenia: Sprawdź, czy złącza w centrali i module osuszacza powietrza mają prawidłową biegunowość.
4. Przewód: Sprawdź, czy napięcie między biegunami (A/-) i (B/-) wynosi w przybliżeniu 0,65 VDC.

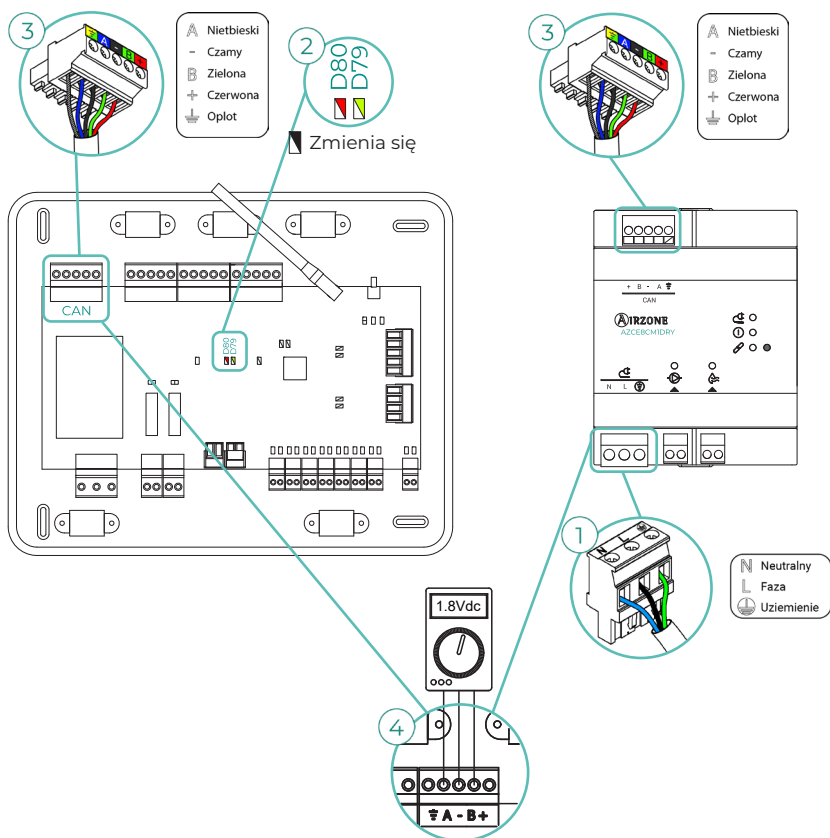

## Błąd 19. Błąd zworki alarmu

System wykrywa, że nie jest podłączona zworka alarmu, i wymusza tryb Stop. Sprawdź, czy zworka alarmu jest właściwie podłączona.

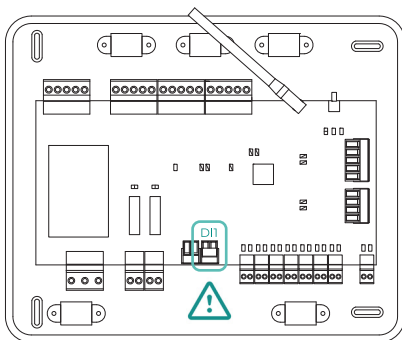

## Błąd C-02. Centrala kontrolna jednostek roboczych - Centrala

Ten błąd uniemożliwia sterowanie strefą. Aby rozwiązać ten problem, sprawdź:

1. Status CCP: Prawidłowe zasilanie.
2. Status centrali: Prawidłowe działanie diod LED magistrali automatyki domowej/⓪.
3. Połączenia: Sprawdź, czy złącza w CCP i centrali systemu mają prawidłową biegunowość.

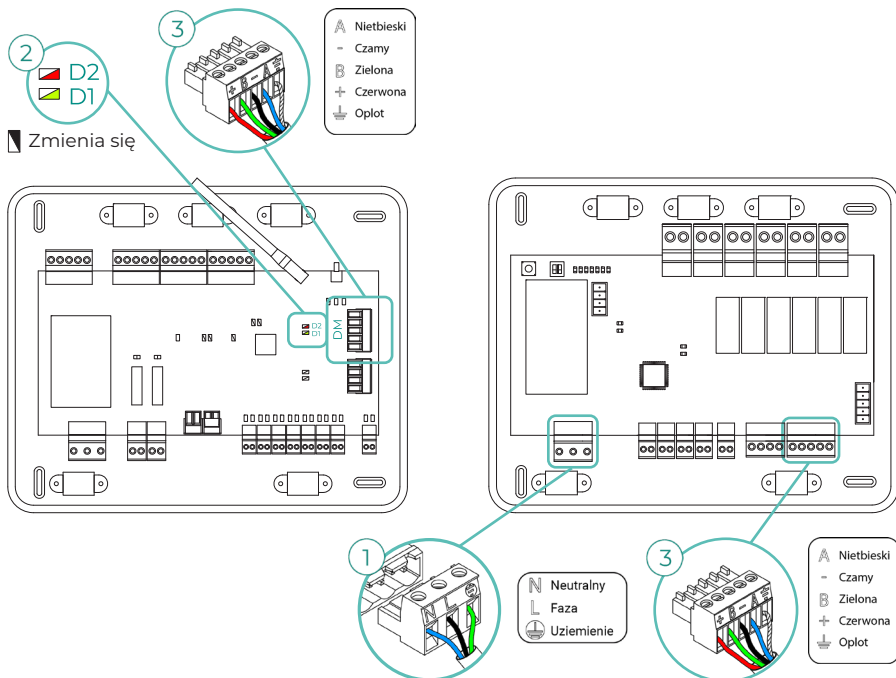

### Błąd C-09. Brama instalacji aerotermicznej - Centrala kontrolna jednostek roboczych

Brama traci komunikację z pompą ciepła. Sterowanie przez system zostanie wyłączone, pozwalając na obsługę urządzenia z termostatu producenta. Aby rozwiązać ten problem, sprawdź:

1. Sprawdź, czy brama jest prawidłowo podłączona do portu urządzenia w centrali kontrolnej jednostek roboczych.
2. Sprawdź, czy status diod LED podłączonej bramy jest prawidłowy. W tym celu zapoznaj się z sekcją Autodiagnostyka lub ze specyfikacją techniczną bramy.

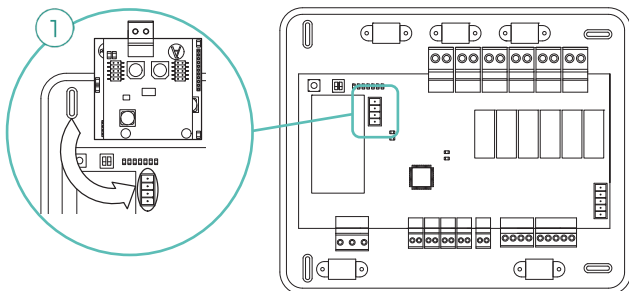

### Błąd C-011. Brama instalacji aerotermicznej - Pompa ciepła

Brama traci komunikację z pompą ciepła. Sterowanie przez system zostanie wyłączone, pozwalając na obsługę urządzenia z termostatu producenta. Aby rozwiązać ten problem, sprawdź, czy brama jest prawidłowo podłączona do portu urządzenia w CCP, oraz połączenie między bramą i jednostką wewnętrzną. Aby sprawdzić połączenie między bramą i jednostką wewnętrzną, zapoznaj się ze specyfikacją techniczną bramy.

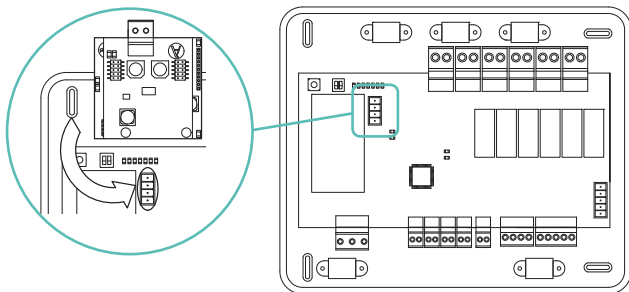

### Błąd R05. Obwód otwarty w czujniku temperatury modułu kontrolnego elementów systemu promiennikowego

Strefa traci możliwość pomiaru temperatury kolektora promiennika. W takim przypadku należy wymienić urządzenie lub wysłać je do naprawy.

### Błąd R06. Spięcie w czujniku temperatury modułu kontrolnego elementów systemu promiennikowego

Strefa traci możliwość pomiaru temperatury kolektora promiennika. W takim przypadku należy wymienić urządzenie lub wysłać je do naprawy.

## Błąd V01. Moduł AZCE8CM1VALR - Centrala

Ten błąd uniemożliwia systemowi sterowanie urządzeniem. Aby rozwiązać ten problem, sprawdź:

1. Status modułu i centrali systemu: Prawidłowe działanie diod LED magistrali CAN/①.
2. Połączenia: Sprawdź, czy złącza w centrali i module mają prawidłową biegunowość.
3. Przewód: Sprawdź, czy napięcie między biegunami (A/-) i (B/-) wynosi w przybliżeniu 1 VDC.

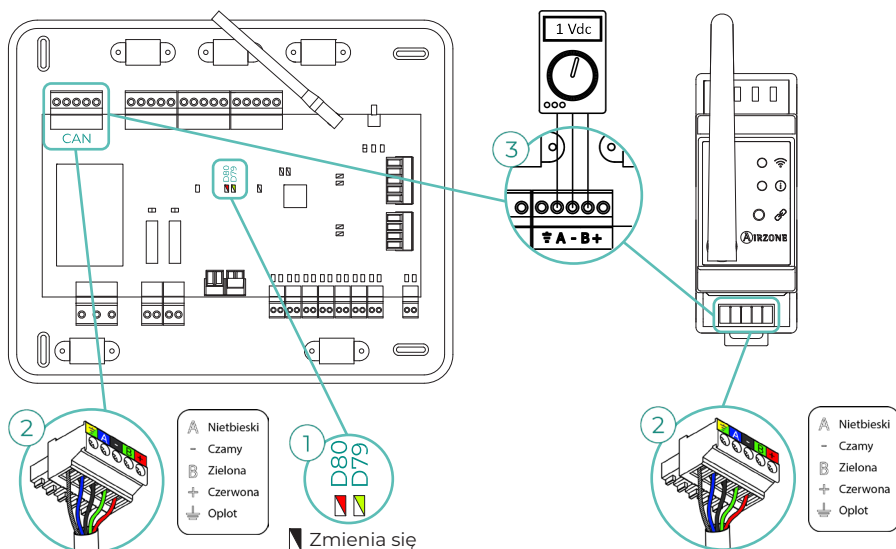

## Błąd V02. Moduł AZCE8CM1VALR - Głowica AZX6ACT1VALR

Ten błąd uniemożliwia systemowi sterowanie urządzeniem. Aby rozwiązać ten problem, sprawdź:

1. Komunikację między modułem AZCE8CM1VALR a głowicą AZX6ACT1VALR.
2. Czy odległość między głowicą a modułem jest odpowiednia, aby zapewnić zasięg. Maksymalna odległość w otwartej przestrzeni: 40 m.

## Błąd IAQ0. AirQ Sensor (AZX6AIQSNSB) nie wykryto

To ostrzeżenie wskazuje, że nie wykryto czujnika AirQ (AZX6AIQSNSB), a tym samym niemożność dokonania pomiaru jakości powietrza wewnętrznego. Po podłączeniu czujnika AirQ błąd znika.

## Błąd IAQ1. Utrata komunikacji między sterownikiem jonizacji a centralą

Ten błąd uniemożliwia systemowi sterowanie urządzeniem. Aby rozwiązać ten problem, sprawdź:

1. Status AirQ Box (AZX6AIQBOXM): Prawidłowe zasilanie.
2. Status AirQ Box i centrali systemu: Prawidłowe działanie diod LED magistrali CAN.
3. Połączenia: Sprawdź, czy złącza w centrali i AirQ Box mają prawidłową biegunowość.

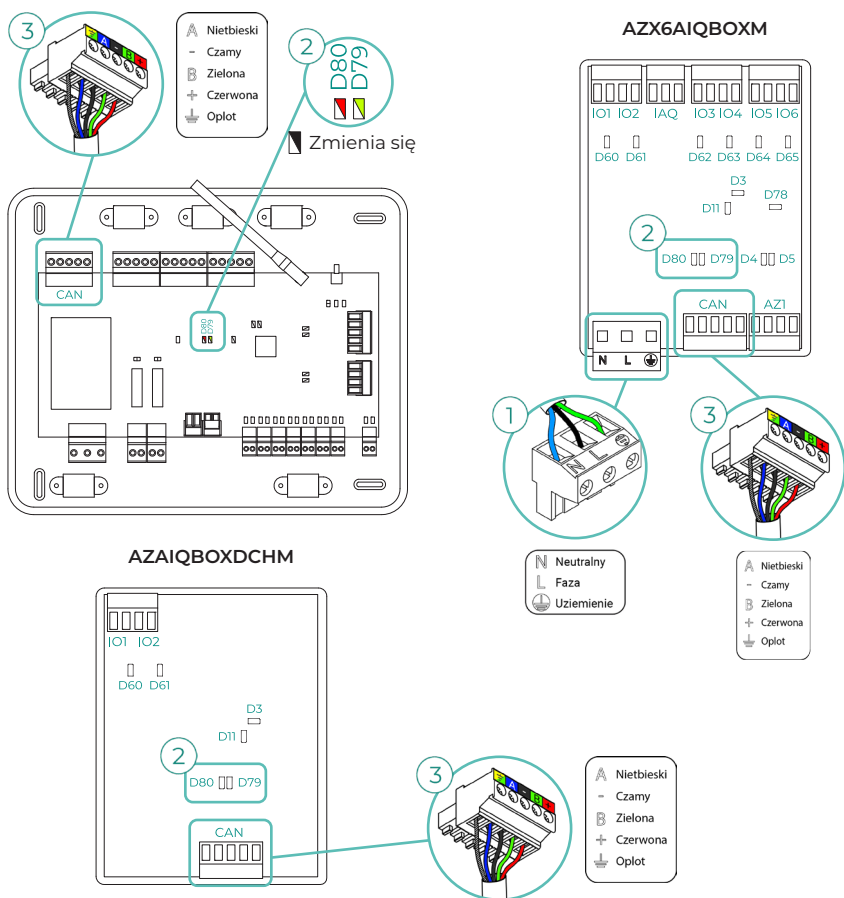

## Błąd IAQ7. Utrata komunikacji między AZX6AIQNSNB a centralą

Ten błąd uniemożliwia systemowi sterowanie urządzeniem. Aby rozwiązać ten problem, sprawdź:

1. Status AirQ Sensor i centrali systemu: Prawidłowe działanie diod LED magistrali CAN/①.
2. Połączenia: Sprawdź, czy złącza w centrali i AirQ Sensor mają prawidłową biegunowość.

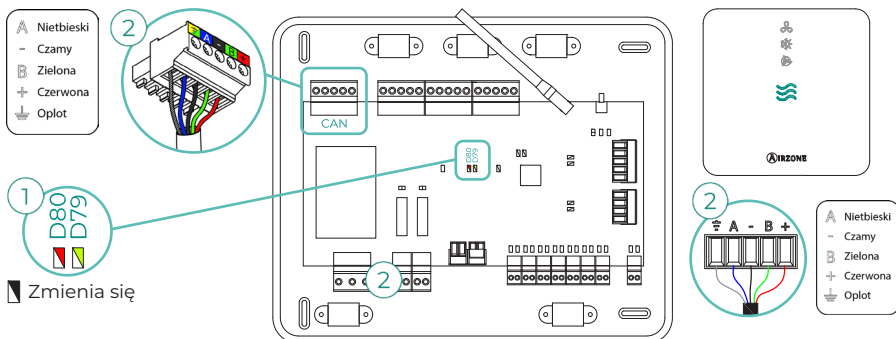

## Błąd IAQ8. AirQ Box (AZAIQBOXDCHM / AZX6AIQBOXM) nie wykryto

To ostrzeżenie informuje, że nie wykryto AirQ Box (AZAIQBOXDCHM / AZX6AIQBOXM), w związku z czym nie jest możliwe włączenie jonizacji w celu oczyszczenia powietrza wewnętrznego. Błąd zniknie po podłączeniu AirQ Box.

### AC unit error [Błąd jednostki klimatyzacyjnej]. Nieprawidłowe działanie jednostki klimatyzacyjnej

Sprawdź typ błędu w termostacie jednostki i wykonaj czynności naprawcze wskazane przez producenta.

### AC unit error [Błąd jednostki klimatyzacyjnej]. Wyciek czynnika chłodniczego

Incydent ten wskazuje na to, że w jednostce wewnętrznej sterowanej przez system potwierdzono istnienie wycieku gazowego czynnika chłodniczego (w przypadku systemu VRF zostanie również wydane ostrzeżenie).

System Airzone prześle kontrolę jednostce wewnętrznej, więc kontrola etapy nawiewu zostanie chwilowo utracona. Blokada nie będzie miała wpływu ani na etap grzewczy, ani na produkcję CCP.

Aby wyjść z trybu ochrony przed wyciekami, należy przede wszystkim usunąć incydent w jednostce wewnętrznej. Gdy błąd zniknie, kontrola nad instalacją zostanie odzyskana.

# Struktura nawigacyjna

## AIRZONE BLUEFACE ZERO

### Wygaszacz ekranu

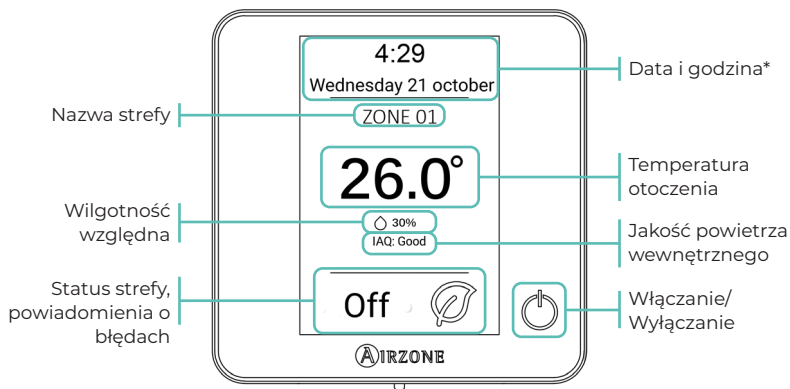

\*Uwaga: W przypadku używania Webserver na ekranie będzie wyświetlana także informacja o pogodzie.

### Ekran główny

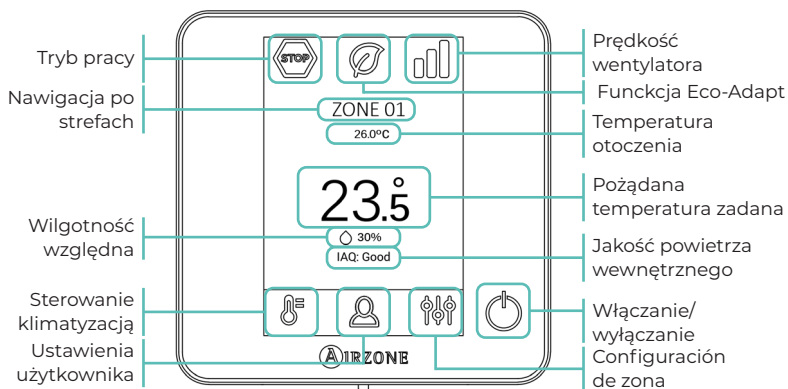

## Wygaszacz ekranu

- Data i godzina\*
- Aktualna strefa
- Temp. otoczenia\*
- Wilgotność względna\*
- Status strefy
- Pogoda

\*Konfigurowalne wartości

Dotknij dowolnego miejsca na ekranie

## Ekran główny

Tryb pracy	ECO-Adapt	Prędkość wentylatora	Aktualna strefa	Wilgotność względna
Cooling [Chłodzenie] Heating [Ogrzewanie] Dry [Osuszanie]** Ventilation [Wentylacja]** Stop	Off [Wyłączone] A A+ A++	Automatic [Automatyczna] High [Wysoka] Medium [Średnia] Low [Niska]	<b>Temp. otoczenia</b>  <b>Temp. zadana</b> + Temp - Temp	<b>Jakość powietrza wewnętrznego</b>
Sterowanie klimatyzacją	Ustawienia użytkownika	Ustawienia strefy		Włączanie/Wyłączanie
	Language/Country [Język/Kraj] Brightness [Jasność] Information [Informacja]	Sleep mode [Tryb sleep] Anti-freezing [Ochrona przez zamarznięciem] Grille angle [Kąt nachylenia kierownicy]** Control stages [Rodzaj klimatyzacji]** Q-Adapt Lite settings [Ustawienia Lite] Purification [Oczyszczanie powietrza]**		

Naciśnij długo ikonę ustawień strefy

## Advanced settings [Ustawienia zaawansowane]

Zone [Strefa]	System
Thermostat settings [Ustawienia termostatu] Control stages [Rodzaj klimatyzacji]** Use mode [Tryb użytkownika] Offset [Kompensacja temperatury] Reset thermostat [Resetowanie termostatu]	System address [Adres systemu]** Radio channel [Kanał transmisji bezprzewodowej] Reset system [Resetowanie systemu] Centralized control [Sterowanie centralne] Reset Webserver [Resetowanie Webserver] Relays settings [Ustawienia przekaźników] Basic mode config. [Konfiguracja trybu podstawowego]

\*\*Dostępne w zależności od typu instalacji i ustawień systemu.

## AIRZONE THINK

### Wygaszacz ekranu

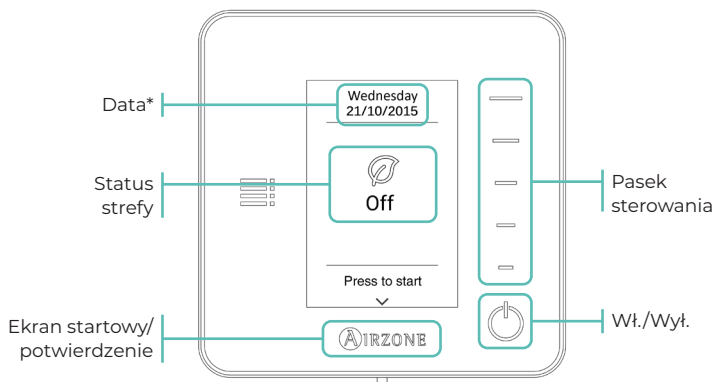

*\*Uwaga: W przypadku używania Webserver na ekranie będzie wyświetlana także informacja o pogodzie.*

### Pantalla principal

Acceda a la pantalla principal pulsando **AIRZONE** desde el salvapantallas:

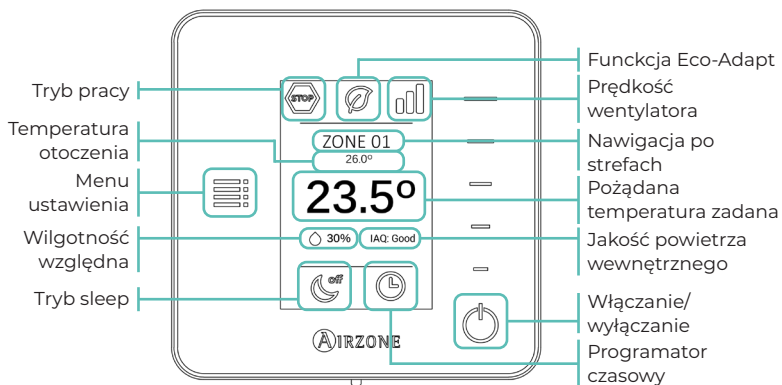

## Wygaszacz ekranu

- Data\*
- Aktualna strefa\*
- Status strefy
- Pogoda\*
- Airzone

\*W zależności od podłączonych urządzeń

Naciśnij AIRZONE

## Ekran główny

### Ikony informacyjne

Tryb pracy	ECO-Adapt	Prędkość wentylatora
Cooling [Chłodzenie]	Off [Wyłączone]	Automatic [Automatyczna]
Heating [Ogrzewanie]	A	High [Wysoka]
Dry [Osuszanie]**	A+	Medium [Średnia]
Ventilation [Wentylacja]**	A++	Low [Niska]
Stop		
<b>Aktualna strefa</b>	<b>Temp. otoczenia</b>	<b>Temp. zadana</b>
<b>Wilgotność względna</b>	<b>Jakość powietrza wewnętrznego</b>	<b>Tryb sleep</b>
<b>Programator czasowy</b>		

### Przyciski pojemnościowe

#### Menu ustawienia

Mode [Tryb]\*\*  
Speed [Prędkość]\*\*  
Sleep mode [Tryb sleep]  
Zone navigation  
[Nawigacja po strefach]  
Purification  
[Oczyszczanie powietrza]\*\*

#### Pasek sterowania

#### Włączanie/ Wyłączanie

#### Airzone

Naciśnij długo dwa razy AIRZONE

## Ustawienia zaawansowane

### Strefa

Thermostat settings  
[Ustawienia termostatu]  
Use mode [Tryb użytkowania]  
Control stages  
[Rodzaj klimatyzacji]\*\*  
Offset  
[Kompensacja temperatury]  
Reset thermostat  
[Resetowanie termostatu]

### System

System address [Adres systemu]\*\*  
Temperature range [Zakres temperatury]  
Combined stage [Klimatyzacja łączona]\*\*  
Type of opening [Typ otwarcia]  
Q-Adapt  
Relays settings [Ustawienia przekaźników]  
Centralized control [Sterowanie centralne]  
Return temperature [Temperatura powrotu]  
Radio channel  
[Kanał transmisji bezprzewodowej]  
Information [Informacja]  
Reset Webserver [Resetowanie Webserver]

\*Dostępne w zależności od typu instalacji i ustawień systemu.



[airzonecontrol.com](https://airzonecontrol.com)

---

Marie Curie, 21  
29590 Málaga  
Spain

v104