

(ES) PASARELA CONTROLADOR 3.0 AIRZONE-FUJITSU 3 WIRES

Pasarela para la gestión de equipos de A/A compatibles mediante los sistemas de control Airzone. Alimentación mediante unidad interior. Montaje y conexión sobre puerto de máquina de los dispositivos Airzone habilitados. Producto desarrollado y testeado junto con el fabricante.

Funcionalidades:

- Comunicación bidireccional de los parámetros básicos de control en función de la demanda del sistema de control Airzone.
- Control de hasta 5 velocidades de forma automática, permitiendo (en general) el funcionamiento sin bypass.
- Ajuste de la temperatura de consigna en función de las temperaturas seleccionadas en los termostatos Airzone y del algoritmo Eco-Adapt.
- Lectura de la temperatura de trabajo del equipo.
- Lectura de avisos y errores del equipo controlado.
- Control maestro de la unidad.

Para más información de nuestros productos remítase a myzone.airzone.es

(EN) AIRZONE-FUJITSU 3 WIRES CONTROLLER 3.0 GATEWAY

Gateway for the management of AC units compatible with Airzone control systems. Powered by the indoor unit. Assembly and connection on the AC unit bus of the enabled Airzone devices. Product developed and tested in collaboration with the manufacturer.

Features:

- Two-way communication of the basic control parameters depending on the demand of the Airzone control system.
- Automatic control of up to 5 speeds, enabling (generally) the operating without bypass.
- Adjustment of the set point temperature based on the selected temperatures in the Airzone thermostats and the Eco-Adapt algorithm.
- Reading of the operating temperature of the system.
- Reading of warnings and errors of the controlled unit.
- Master control of the unit.

For further information about our products, go to myzone.airzone.es

(PT) GATEWAY CONTROLADOR 3.0 AIRZONE-FUJITSU 3 WIRES

Gateway para a gestão de equipamentos de ar condicionado compatíveis através dos sistemas de controlo Airzone. Alimentação através da unidade interior. Montagem e ligação sobre porta de máquina dos dispositivos Airzone habilitados. Produto desenvolvido e testado com o fabricante.

Funcionalidades:

- Comunicação bidireccional dos parâmetros básicos de controlo em função da demanda do sistema de controlo Airzone.
- Controlo de até 5 velocidades de forma automática, o que permite (em geral) o funcionamento sem bypass.
- Ajuste da temperatura de referência em função das temperaturas selecionadas nos termostatos Airzone e do algoritmo Eco-Adapt.
- Leitura da temperatura de funcionamento do equipamento.
- Leitura de avisos e erros do equipamento controlado.
- Controlo mestre da unidade.

Para obter mais informações sobre nossos produtos, consulte myzone.airzone.pt

(ES) CARACTERÍSTICAS TÉCNICAS (EN) TECHNICAL SPECS (PT) CARACTERÍSTICAS TÉCNICAS

Alimentación y consumo / Power supply and consumption Alimentação e consumo	
Alimentación / Power supply / Alimentação	Unidad interior Indoor unit Unidade interior
V max	12 Vdc
I max	36 mA
Comunicaciones / Communications / Comunicação	
Tipo de cable / Type of cable / Tipo de cabo	3 hilos / 3 wires / 3 fios
Hilos de comunicación / Communication wires Fios de comunicação	1 x 0.25 mm ²
Hilos de alimentación / Power supply wires Fios de alimentação	2 x 0.25 mm ²
Distancia máxima / Maximum distance Distância máxima	10 m
Longitud del cable / Wire length Comprimento do cabo	2.5 m
Temperaturas operativas / Operating temperatures / Temperatura de operação	
Almacenaje / Storage / Armazenamento	-20 ... 70 °C
Funcionamiento / Operation / Funcionamento	0 ... 50 °C

(ES) MONTAJE / (EN) ASSEMBLY (PT) MONTAGEN

Nota: la pasarela ya puede venir conectada en el dispositivo Airzone.
Note: the gateway may be already connected to the Airzone device.
Nota: o gateway já pode vir conectado no dispositivo Airzone.

AZX6GTCFUJ

AIRZONE



(ES) (EN) (PT) (FR) (IT) (DE)

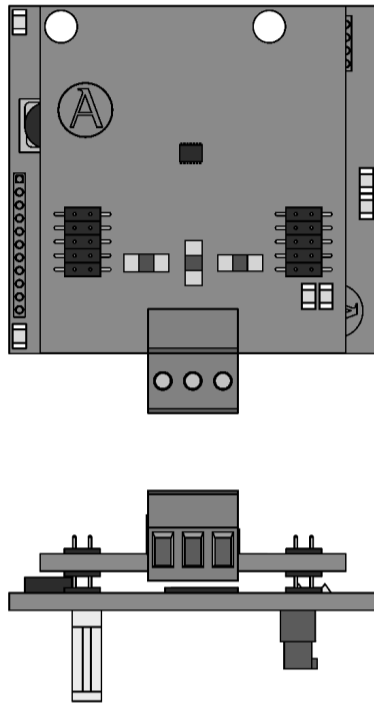

(FR) PASSERELLE CONTROLEUR 3.0 AIRZONE-FUJITSU 3 WIRES

Passerelle de gestion d'unités A/C compatibles grâce aux systèmes de contrôle Airzone. Alimentation par l'unité intérieure. Montage et connexion au port de l'unité des dispositifs Airzone activés. Produit développé et testé avec la collaboration du fabricant.

Fonctionnalités:

- Communication bidirectionnelle des paramètres de contrôle de base en fonction de la demande émanant du système de contrôle Airzone.
- Contrôle de jusqu'à 5 vitesses de manière automatique, permettant ainsi (généralement) un fonctionnement sans by-pass.
- Réglage de la température de consigne en fonction des températures sélectionnées à l'aide des thermostats Airzone et de l'algorithme Eco-Adapt.
- Lecture de la température de travail de l'unité.
- Lecture d'avertissements et erreurs de l'unité contrôlée.
- Contrôle principal de l'unité.

Pour plus d'informations sur nos produits, veuillez vous rendre sur la page myzone.airzonefrance.fr

(IT) INTERFACCIA DI CONTROLLO 3.0 AIRZONE-FUJITSU 3 WIRES

Interfaccia per la gestione di unità A/C compatibili mediante i sistemi di controllo Airzone. Alimentazione mediante unità interna. Montaggio e collegamento con la porta dell'unità dei dispositivi Airzone abilitati. Prodotto sviluppato e testato insieme al costruttore.

Funzionalità:

- Comunicazione bidirezionale dei parametri basici di controllo in base alla domanda del sistema di controllo Airzone.
- Controllo fino a 5 velocità in modo automatico, consentendo (generalmente) il funzionamento senza bypass.
- Regolazione della temperatura impostata in base alle temperature selezionate nei termostati Airzone e all'algoritmo Eco-Adapt.
- Lettura della temperatura di lavoro dell'unità.
- Lettura degli avvisi e degli errori dell'unità controllata.
- Controllo maestro dell'unità.

Per maggiori informazioni sui nostri prodotti utilizzi il nostro sito dedicato myzone.airzoneitalia.it

(DE) GATEWAY-CONTROLLER 3.0 AIRZONE-FUJITSU 3 WIRES

Gateway zur Verwaltung von kompatiblen Klimaanlage mithilfe der Airzone-Steuersysteme. Stromversorgung über das Innengerät. Montage und Anschluss über den Maschinenport der aktivierten Airzone-Geräte. Mit dem Hersteller entwickeltes und getestetes Produkt.

Funktionen:

- Bidirektionale Kommunikation der Basisparameter der Steuerung in Abhängigkeit vom Bedarf des Airzone-Steuersystems.
- Automatische Steuerung bis 5 Geschwindigkeiten, wobei generell der Betrieb ohne Bypass-Ventil möglich ist.
- Anpassung der Solltemperatur je nach den an den Airzone-Thermostaten eingestellten Temperaturen und des Eco-Adapt-Algorithmus.
- Auslesen der Arbeitstemperatur des Geräts.
- Auslesen der Meldungen und Fehler des gesteuerten Geräts.
- Master Steuerung des Geräts.

Weitere Informationen über unsere Produkte siehe myzone.airzone.de

(FR) CARACTÉRISTIQUES TECHNIQUES (IT) CARATTERISTICHE TECNICHE (DE) TECHNISCHE DATEN

Alimentation et consommation / Alimentazione e consumo Stromversorgung und Verbrauch	
Alimentation / Alimentazione / Versorgungsart	Unité intérieure Unità interna Innengerät
V max	12 Vdc
I max	36 mA
Communications / Comunicazione / Verbindungen	
Type de câble / Tipo di cavo / Kabeltyp	3 fils / 3 fili 3 draht
Fils de communications / Poli di comunicazione Kommunikationsleitung	1 x 0.25 mm ²
ils d'alimentation / Poli di alimentazione Versorgungsleitung	2 x 0.25 mm ²
Distance maximale / Distanza massima Max. Abstand	10 m
Longueur du câble / Lunghezza del cavo Länge	2.5 m
Températures opératives / Temperature operative / Betriebstemperaturen	
De stockage / Stoccaggio / Lagerung	-20 ... 70 °C
De fonctionnement / Funzionamento / Betrieb	0 ... 50 °C

(FR) MONTAGE / (IT) MONTAGGIO (DE) MONTAGE

Note: il est possible que la passerelle soit déjà branchée au dispositif Airzone.
Nota: adesso l'interfaccia può essere collegata al dispositivo Airzone.
Hinweis: Das gelieferte Gateway kann bereits mit dem Airzone-Gerät verbunden sein.

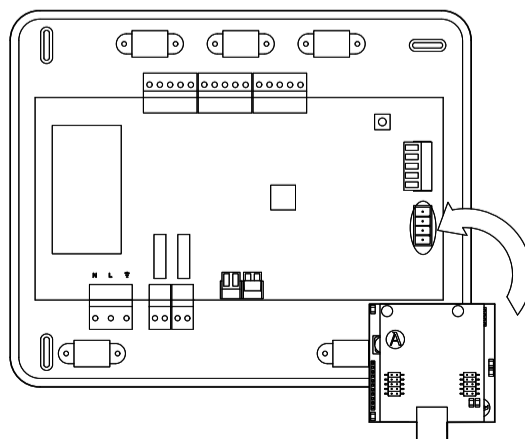

(ES) ELEMENTOS DEL DISPOSITIVO / (EN) DEVICE ELEMENTS / (PT) ELEMENTOS DO DISPOSITIVO

Nº	Descripción / Description / Descrição
1	Cables de conexión a unidad / Unit connection wires / Cabos de ligação a unidade

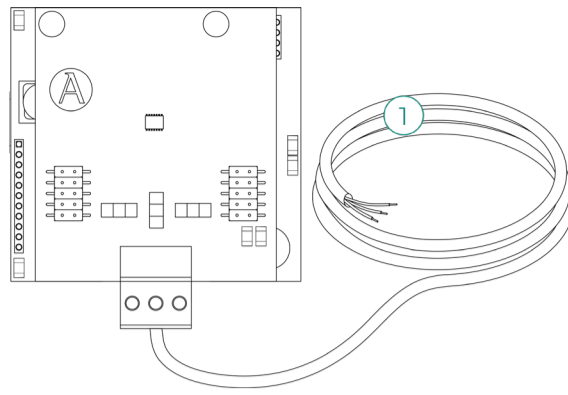

(FR) ELEMENTS DU DISPOSITIF / (IT) ELEMENTI DEL DISPOSITIVO / (DE) GERÄTEBESTANDTEILE

Nº	Description / Descrizione / Beschreibung
1	Câbles de connexion à l'unité / Cavi di collegamento a unità / Kabel für die Einheit Installation

(ES) AUTODIAGNÓSTICO / (EN) SELF-DIAGNOSIS / (PT) AUTODIAGNÓSTICO

Nº	Significado / Meaning / Significado		
D3	Actividad del micro controlador Micro controller activity Atividade do microcontrolador	Parpadeo Blinking Pisca	Verde Green Verde
D8	Transmisión de datos hacia el sistema Airzone Data transmission to the Airzone system Transmissão de dados até o sistema Airzone	Parpadeo Blinking Pisca	Rojo Red Vermelho
D9	Recepción de datos desde el sistema Airzone Data reception from the Airzone system Receção de dados do sistema Airzone	Parpadeo Blinking Pisca	Verde Green Verde
D11	Alimentación de la pasarela Gateway power supply Alimentação do gateway	Fijo Fixed Fixo	Rojo Red Vermelho
D34	Transmisión de datos hacia la unidad interior Data transmission to the indoor unit Transmissão de dados até a unidade interior	Parpadeo Blinking Pisca	Rojo Red Vermelho
D35	Recepción de datos desde la unidad interior Data reception from the indoor unit Receção de dados da unidade interior	Parpadeo Blinking Pisca	Verde Green Verde

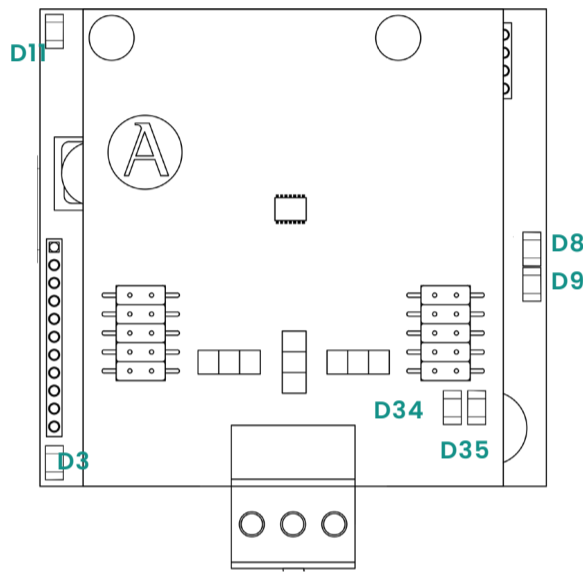

(FR) AUTODIAGNOSTIC / (IT) AUTODIAGNOSI / (DE) SELBSTDIAGNOSE

Nº	Signification / Significato / Bedeutung		
D3	Activité du microcontrôleur Attività del microprocessore Funktion der Mikrosteuerung	Clignotement Lampeggia Blinken	Vert Verde Grün
D8	Transmission des données au système Airzone Trasmissione dei dati verso il sistema Airzone Datenübermittlung zum Airzone-System	Clignotement Lampeggia Blinken	Rouge Rosso Rot
D9	Réception des données du système Airzone Ricezione dei dati dal sistema Airzone Datenempfang vom Airzone-System	Clignotement Lampeggia Blinken	Vert Verde Grün
D11	Alimentation de la passerelle Alimentazione dell'interfaccia Gateway-Stromversorgung	Fixe Fisso Fest	Rouge Rosso Rot
D34	Transmission des données à l'unité intérieure Trasmissione dei dati verso l'unità interna Datenübermittlung zum Innengerät	Clignotement Lampeggia Blinken	Rouge Rosso Rot
D35	Réception des données de l'unité intérieure Ricezione dei dati dall'unità interna Datenempfang vom Innengerät	Clignotement Lampeggia Blinken	Vert Verde Grün

(ES) CONEXIÓN / (EN) CONNECTION / (PT) CONEXÃO

Importante: Esta pasarela es compatible únicamente con termostatos Fujitsu de 3 hilos.

- Configure como temperatura de trabajo la lectura de sonda del termostato Fujitsu (ver Manual de Instalación de Fujitsu General).
- Retire la alimentación de la unidad interior y del sistema Airzone.
- En caso de disponer de un termostato Fujitsu de 2 hilos, desconecte y retire el termostato de la unidad interior o sustitúyalo por un mando de 3 hilos.
- Configure el SW1 de la unidad interior para una conexión a 3 hilos (3 WIRE). Conecte el cable suministrado por Airzone al bornero de la unidad interior Fujitsu respetando la polaridad. Rojo-Y1, Gris-Y2 y Negro-Y3.
- Alimente la unidad interior y el sistema Airzone. Compruebe los LEDs de la pasarela (ver apartado Autodiagnóstico).

Important: This gateway is compatible only with Fujitsu thermostats of 3 wires.

- Set the probe reading of the Fujitsu thermostat as operating temperature (please refer to the Fujitsu General Installation Manual).
- Disconnect the indoor unit and the Airzone system.
- If having a 2 wires Fujitsu thermostat, disconnect and remove the thermostat from the indoor unit or replace it for a 3 wires thermostat.
- Set the SW1 of the indoor unit for a 3 wires connection. Connect the cable supplied by Airzone to the thermostat terminal of the Fujitsu indoor unit following the stated polarity. Red-Y1, Gray-Y2 and Black-Y3.
- Power the indoor unit and the Airzone system. Check the gateway LEDs (see Self-diagnosis section).

Importante: Este gateway é compatível apenas com os termostatos Fujitsu de 3 fios.

- Defina a leitura da sonda do termostato Fujitsu como temperatura de operação (consulte o Manual de Instalação de Fujitsu).
- Retire a alimentação da unidade interior e do sistema Airzone.
- Se tiver um termostato Fujitsu de 2 fios, desconecte e remova o termostato da unidade interior ou substitua-o por um termostato de 3 fios.
- Configure o SW1 da unidade interior para uma conexão de 3 fios (3 WIRE). Conecte o cabo fornecido pela Airzone ao terminal da unidade interior Fujitsu respeitando a polaridade. Vermelho-Y1, Gris-Y2 e Negro-Y3.
- Alimente a unidade interior e o sistema Airzone. Verifique os LEDs do gateway (consulte o secção de Autodiagnóstico).

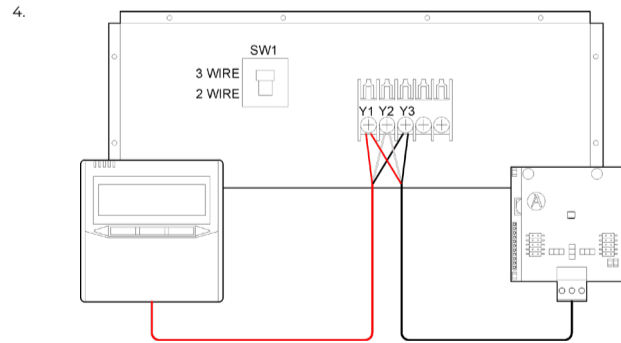
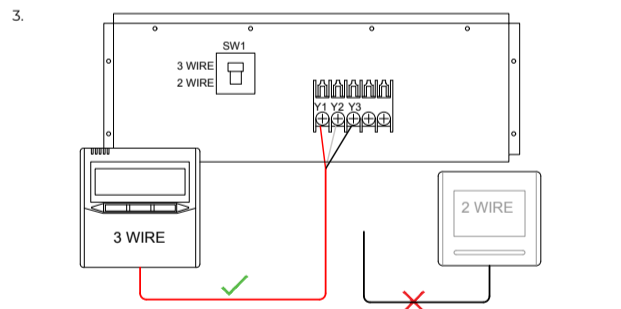
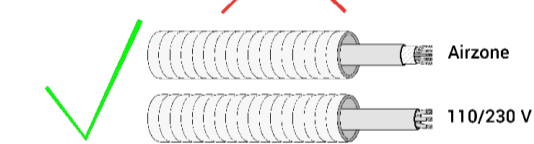
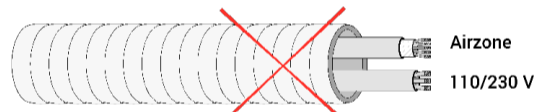

(FR) CONNEXION / (IT) COLLEGAMENTI / (DE) VERBINDUNG

Attention: Cette passerelle est compatible uniquement avec les thermostats Fujitsu de 3 fils.

- Configurez comme température de travail la sonde de température de la télécommande Fujitsu (voir le Manuel d'installation de Fujitsu General ou la section de Configuration).
- Coupez l'alimentation de l'unité intérieure ainsi que celle du système Airzone.
- Si vous disposez d'une télécommande Fujitsu 2 fils, déconnectez et retirez la télécommande de l'unité intérieure ou remplacez-la pour une télécommande 3 fils.
- Configurez le SW1 de l'unité intérieure pour une connexion à 3 fils (3 WIRE). Connectez le câble fourni par Airzone au bornier de l'unité intérieure Fujitsu en respectant la polarité Rouge-Y1, Gris-Y2 et Noir-Y3.
- Rétablir l'alimentation de l'unité intérieure et du système Airzone. Vérifiez l'état des LED de la passerelle (voir la section autodiagnostic).

Importante: Questa interfaccia è compatibile solo con i termostati Fujitsu a 3 fili.

- Configura come temperatura di ripresa quella della sonda del termostato Fujitsu (vedere Manuale installazione Fujitsu Generale oppure la sezione Configurazione).
- Sospendere l'alimentazione dell'unità interna e quella del sistema Airzone.
- In caso di avere un termostato Fujitsu a due fili, è necessario staccare il termostato a due fili e sostituirlo per un termostato a 3 fili.
- Configurare il SW1 dell'unità interna per un collegamento a 3 fili (3 WIRE). Collegare il cavo fornito da Airzone alla morsetteria dell'unità interna Fujitsu rispettando la polarità. Rosso-Y1, Grigio-Y2 e Nero-Y3.
- Alimentare l'unità interna e il sistema Airzone. Verificare i LED dell'interfaccia (vedi sezione Autodiagnosi).

Wichtig: Dieser Gateway ist lediglich mit dreidrahtigen Fujitsu-Thermostaten kompatibel.

- Stellen Sie die Temperatur an Fühler vom Fujitsu Thermostat als Betriebstemperatur ein (siehe das Fujitsu General Installationshandbuch oder den „Einstellung“ Abschnitt).
- Trennen Sie Stromversorgung des Innengeräts sowie des Airzone-Systems.
- Falls Sie ein Fujitsu Thermostat mit Zweidrahtleitung haben, schalten und ziehen Sie es vom Innengerät aus oder ersetzen Sie es durch einen Antrieb mit Dreidrahtleitung.
- Konfigurieren Sie den SW1 des Innengeräts für den dreidrahtigen Anschluss (3 WIRE). Schließen Sie das von Airzone gelieferte Kabel mit der Klemmenleiste des Fujitsu-Innengeräts. Achten Sie auf die Polarität. Rot-Y1, Grau-Y2 und Schwarz-Y3.
- Schließen Sie die Stromversorgung des Innengeräts sowie des Airzone-Systems an. Überprüfen Sie die LEDs des Gateways (Siehe abschnitt Selbstdiagnose).

- Termostato 2 hilos
- 2 wires thermostat
- Termostato de 2 fios



- Termostato 3 hilos
- 3 wires thermostat
- Termostato de 3 fios



- Télécommande 2 fils
- Termostato a 2 fili
- Thermostat mit Zweidrahtleitung haben



- Télécommande 3 fils
- Termostato a 3 fili
- Thermostat mit Zweidrahtleitung haben

